



MODELO DE FORMULARIO DE PROPUESTA

Panamá, 18 de diciembre de 2012.

Ingeniero  
Eldis Iván Sanchez Tuñón  
Director General  
Dirección General de Contrataciones Públicas  
E. S. D.



Señor Director General:

Presentamos propuesta para la Licitación Para Convenio Marco N° 2012-1-27-0-99-LM-000650 para la selección de proveedores con los que se firmarán Convenios Marco para brindar suministro de Materiales de Aseo a las Entidades del Estado.

Nombre de la Persona Natural:

Nombre de la Persona Jurídica: MASTER DIRECT PANAMA, S.A.

RUC: 16831-38-159113 DV: 50

En el acto público, nos representará \_\_\_\_\_, cuyo

Poder autenticado por Notario Público se adjunta.

Adjuntamos los siguientes documentos:

1. Cada Proponente deberá llenar y suministrar, como corresponda, el "Formulario de Propuesta" incluido en el Pliego de Cargos con el pago de impuestos de ocho balboas con 00/100 (B/. 8.00) en cada hoja, según lo dispuesto en el numeral 1 del artículo 960 del Código Fiscal, y en base a las formalidades contempladas en el artículo 962-A del Código Fiscal. Dicho formulario deberá ser llenado acatando las instrucciones allí estipuladas para cada caso. Por tratarse del documento en el que el proponente formaliza su propuesta, el mismo no es subsanable. Cuando la propuesta carezca de la firma del proponente, esta omisión deberá ser subsanada antes de la terminación del proceso de apertura de propuestas por el representante legal o su apoderado legalmente constituido, según artículo 60 Decreto Ejecutivo 366.

2. Fianza de Propuesta debidamente firmada por el representante legal, que no sea menor en monto ni tempo a lo solicitado en el pliego de cargos. (Sólo podrá ser subsanable según el punto 7 del presente capítulo).

3. Formulario de Propuesta Económica impreso emitido al completar la información de sus productos en el "Escritorio" de PanamaCompra. (Documento no subsanable).

*Teléfonos Internacionales:*

Argentina +54 11 6632-2001 • Chile +56 2 581-3937 • Colombia +57 1 508 26 32 • El Salvador +503 2113-3236 • España +34 91 188 37 70  
Estados Unidos 1-800-471-3690 ó 305-392-9296 • Honduras +504 217-1902 • México +52-55-3687-7153 • Panamá +507 229-4000 • Perú +51-1-708-6726  
Puerto Rico 787-395-7389 • República Dominicana +1 (829)946-5242 • Venezuela +58 (212)335-2015

Apartado 0819-03238 • Panamá, República de Panamá  
Tel. +507 229-4000 • Fax + 507 261-2653

[info@masterdirect.com](mailto:info@masterdirect.com)

8225 NW 80th Street • Miami, FL 33166, USA  
Tel. +1 305 392-9296 • Fax +1 305 390-0346



4. Poder especial firmado en presencia de Notario Público y autenticado por el Notario, a favor del representante autorizado en el acto, en caso de que no concurra el representante legal. (Documentos subsanable).

5. Fotocopia de la cédula o pasaporte del Representante Legal o de la persona natural que participa y, de autorizar a un representante en el acto, fotocopia de la cédula o pasaporte de éste. (Documentos subsanable).

6. Certificado de Registro Público original o fotocopia cotejada por Notario Público, que acredite la existencia de la sociedad y quién ostenta su representación legal, misma que deberá contar con una fecha de expedición no mayor a sesenta (60) días, contados a partir de su expedición. (Documento subsanable).

7. Paz y Salvo de Rentas vigente, salvo que presente la certificación de registro de proponente vigente, expedida por la Dirección General de Contrataciones Públicas, como constancia de estar inscrito en el Registro de Proponentes. En el caso de empresas extranjeras, certificado de no contribuyente vigente. (Documento subsanable).

8. Paz y Salvo de la Caja de Seguro Social, cuota obrero patronal vigente, salvo que presente la certificación de registro de proponentes vigente, expedida por la Dirección General de Contrataciones Públicas como constancia de estar inscrito en el Registro de Proponentes. (Documento subsanable).

En el caso de empresas extranjeras, certificación de la Caja de Seguro Social en la que se haga constar que el proponente no es contribuyente o no se encuentra afiliado al régimen de la Caja de Seguro Social. Sin embargo, este requisito se exigirá a las empresas extranjeras que resulten adjudicatarias.

9. Los proponentes de la Región 1 Panamá requerirán presentar como mínimo una (1) carta bancaria, que refleje cinco (5) cifras medias como mínimo, la misma deberá contar con una vigencia no mayor a sesenta (60) días contados a partir de su expedición. Para la presentación de este requerimiento se incluye en el Capítulo IV un modelo de Carta de Referencia Bancaria. (Documento subsanable).

10. Aviso de Operación original firmado o fotocopia debidamente cotejada por Notario Público, para los renglones del 1 al 414 debe indicar que cuenta con más de dos (2) años de operación en Panamá en el mercado de los productos ofertados. (Documento subsanable).

11. Declaración Jurada sobre la aplicación de medidas de retorsión (Ley 58 de 12 de diciembre de 2002), firmada por el representante legal de la empresa en presencia del notario y la firma deberá ser autenticada por Notario Público. Este documento debe ser emitido con fecha posterior al aviso de convocatoria, el sello del notario debe tener fecha posterior al documento. Para la presentación de este requerimiento se incluye en el Capítulo IV un modelo de Declaración Jurada. (Documento subsanable).

12. Declaración Jurada de cumplimiento de la garantía y de los requerimientos mínimos indicados en el pliego de cargos para los productos ofertados, firmada por el representante legal de la empresa en presencia del notario y la firma deberá ser autenticada por Notario Público. Para la presentación de este requerimiento se incluye en el Capítulo IV un modelo de Declaración Jurada. (Documento subsanable).

13. Cuando las personas naturales o jurídicas deseen presentar la propuesta de manera conjunta deberán aportar la Carta de Intención de Consorcio o Asociación Accidental que se contempla en el Capítulo IV de los formularios. (Documento subsanable).

14. Registro Sanitario expedido por el Ministerio de Salud para los renglones de productos e insumos de uso tanto general como hospitalario, según sea el caso. (Documento subsanable).

15. Para los renglones de productos e insumos de Uso General (Institucional), según sea el caso, los proponentes deberán presentar Registro Sanitario expedido por el DEPA del Ministerio de Salud, en original o copia debidamente autenticada por Notario Público. Por otra parte, para los renglones de productos e insumos de Uso Hospitalario, según sea el caso, los proponentes deberán presentar Registro Sanitario emitido por Farmacias y Drogas del Ministerio de Salud en original o copia autenticada por Notario Público. (Documento subsanable).

16. Para los renglones ofertados de productos químicos tipo A, tipo B y tipo C, deberán presentar ficha técnica con las características Físico-Químicas de estos productos. (Documento subsanable).

17. Presentar en CD o medio magnético: Archivo en PDF de la propuesta completa (en un archivo) y Archivo Excel con formulario de Datos de la empresa.

Aceptamos sin restricciones, ni objeciones todo el contenido del Pliego de Cargos e informamos que nuestra oferta económica es la que anexamos a este formulario de propuesta. La validez de la propuesta es de ciento veinte (120) días.

Declaramos, bajo la gravedad de juramento, que toda la información contenida en la presente propuesta, como la documentación que se adjunta a la misma, es veraz so pena de desestimación por parte de la entidad licitante al momento de la adjudicación.

  
\_\_\_\_\_  
MASTER DIRECT PANAMA, S.A.  
JUAN CARLOS DE SEDAS  
Representante Legal  
Cedula No. 8-235-1680



## FIANZA DE PROPUESTA

**NÚMERO DE LA FIANZA:** FIAN-15300000005313  
**PROPONENTE O ADJUDICATARIO:** MASTER DIRECT PANAMA, S.A.  
**ENTIDAD ESTATAL CONTRATANTE:** DIRECCION GENERAL DE CONTRATACIONES PUBLICAS/ CONTRALORÍA GENERAL DE LA REPÚBLICA

**MONTO MÁXIMO:** B/. 3,000.00 (TRES MIL BALBOAS CON 00/100) SEGÚN RESOLUCION N°53-2012 DEL 31 DE JULIO DE 2012 DE LA DIRECCION GENERAL DE CONTRATACIONES PUBLICAS.

**PARA GARANTIZAR:** La propuesta, la firma del contrato y la constitución y presentación de la fianza de cumplimiento. Fecha del Acto Público: 18 de Diciembre del 2012 LICITACIÓN DE CONVENIO MARCO N°2012-1-27-0-99-LM-000650 PARA EL SUMINISTRO DE MATERIALES DE ASEO PARA LAS ENTIDADES DEL ESTADO.

Conste por el presente documento que MAPFRE PANAMA S.A. en adelante denominada LA FIADORA, por este medio garantiza a LA ENTIDAD ESTATAL CONTRATANTE arriba indicada y a la CONTRALORÍA GENERAL DE LA REPÚBLICA, en adelante denominadas LA ENTIDAD OFICIAL, la firma del contrato, la presentación de la fianza de cumplimiento dentro del término establecido en la Ley Núm. 22 de 27 de junio de 2006 y el mantenimiento de la oferta hecha por EL PROPONENTE en el ACTO PÚBLICO arriba enunciado, de acuerdo con los términos y condiciones indicados en la propuesta presentada por EL PROPONENTE.

**VIGENCIA:** 120 días a partir del Acto Público; además garantiza la firma del contrato una vez que el mismo cuente con todas sus aprobaciones para el que ha sido notificado de la Resolución de Adjudicación Definitiva y la misma cuente con todas sus aprobaciones, la fianza de propuesta garantiza la formalización del contrato y la presentación de la fianza de cumplimiento dentro del término establecido en la Ley Núm. 22 de 27 de junio de 2006.

**NOTIFICACIÓN DE INCUMPLIMIENTO:** En caso de que "EL PROPONENTE O EL ADJUDICATARIO" no mantenga su oferta, no firme o celebre el contrato, o deje de presentar la fianza de cumplimiento dentro del plazo otorgado, según sea el caso, LA ENTIDAD OFICIAL, deberá notificar por escrito dicho incumplimiento a LA FIADORA dentro de los treinta (30) días calendarios siguientes a la ocurrencia del mismo, a fin de que ésta pague el importe de la fianza de propuesta dentro de los treinta (30) días calendarios siguientes a la fecha de recibo del aviso del incumplimiento. La notificación de incumplimiento se efectuará en las oficinas de LA FIADORA Y a "EL PROPONENTE O ADJUDICATARIO" en sus oficinas principales.

**OBJETO:** Esta Fianza de Propuesta garantiza el mantenimiento de la oferta presentada por los postores en un acto de selección de contratistas, por el término establecido en el pliego de cargos, término que corre a partir del acto de apertura de sobres; garantiza la firma del contrato; asimismo, garantiza la presentación de la fianza de cumplimiento dentro de un término no mayor de cinco (5) días hábiles de ejecutoriada la resolución que adjudica el acto de selección de contratista.

**TITULARIDAD DE DERECHOS.** Sólo la ENTIDAD OFICIAL derivará derechos contra LA FIADORA por razón de esta fianza. Toda reclamación con base en esta fianza deberá ser hecha por LA ENTIDAD OFICIAL a LA FIADORA. Para efectos de reclamación se considerará a la CONTRALORÍA GENERAL DE LA REPÚBLICA como LA ENTIDAD OFICIAL.

EN FE DE LO CUAL, se suscribe este Contrato en la ciudad de Panamá, República de Panamá, a los 07 días del mes Diciembre de 2012

POR LA FIADORA

POR EL CONTRATISTA

(Texto aprobado por la Contraloría General de la República de conformidad con el Decreto Núm. 317-Leg. de 12 de diciembre de 2006)

INFORMACION DE LA EMPRESA	
RAZÓN SOCIAL	MASTER DIRECT DE PANAMA, S. A.
NOMBRE COMERCIAL	COMERCIAL E INDUSTRIAL DIXIE
RUC	16831-38-159113
DV	50
TELÉFONO	229-4000
FAX	261-2653
DIRECCIÓN	Apartado 0819-03238, Panama, Panama. Urbanizacion Industrial Orillac, Calle Segunda, Final. Transitmica, Panama, Rep. de Panama
EMAIL DE LA EMPRESA	info@masterdirect.com; lvelasquez@masterdirect.com; sperez@masterdirect.com
WEB DE LA EMPRESA	www.masterdirect.com
DATOS DEL REPRESENTANTE LEGAL	
NOMBRE DEL REPRESENTANTE LEGAL	Juan Carlos De Sedas
CÉDULA O PASAPORTE	8-235-1680
EMAIL	jdesedas@masterdirect.com
TELÉFONO	229-4000
CELULAR	6612-3035

DATOS DEL CONTACTO DEL OFERENTE (1)	
NOMBRE DEL CONTACTO DE LA LICITACIÓN	Luis S. Velasquez
DIRECCIÓN	Apartado 0819-03238, Panama, Panama. Urbanizacion Industrial Orillac, Calle Segunda, Final. Transitmica, Panama, Rep. de Panama
TELÉFONO	229-4000
CELULAR (OPCIONAL)	6671-2664
FAX	261-2653
EMAIL	lvelasquez@masterdirect.com

DATOS DEL CONTACTO DEL OFERENTE (2)	
NOMBRE DEL CONTACTO DE LA LICITACIÓN	Simon Perez
DIRECCIÓN	Apartado 0819-03238, Panama, Panama. Urbanizacion Industrial Orillac, Calle Segunda, Final. Transitmica, Panama, Rep. de Panama
TELÉFONO	229-4000
CELULAR (OPCIONAL)	6615-2556
FAX	261-2653
EMAIL	sperez@masterdirect.com

CENTRO DE SERVICIO (ATENCION A CLIENTES)	
EMPRESA	MASTER DIRECT PANAMA, S. A.
TELÉFONO	229-4000
FAX	261-2653
EMAIL	sperez@masterdirect.com
DIRECCIÓN	Apartado 0819-03238, Panama, Panama. Urbanizacion Industrial Orillac, Calle Segunda, Final. Transitmica, Panama, Rep. de Panama

FORMULARIO DE DIRECCION DE ALMACENES

REGIÓN	NOMBRE DE LA EMPRESA	DIRECCION	TELEFONO
REGIÓN 1 PANAMÁ	MASTER DIRECT PANAMA, S.A .	Transistmica, Urbanizacion Industrial Orillac, Salle Segunda Final, Panama, Panamá	229-4000
REGIÓN 2 COLÓN			
REGION 3 COCLÉ			
REGIÓN 4 VERAGUAS			
REGIÓN 5 HERRERA			
REGIÓN 6 LOS SANTOS			
REGIÓN 7 CHIRIQUÍ			
REGIÓN 8 BOCAS DEL TORO			



# LISTADO GENERAL DE PRODUCTOS Y SERVICIOS OFERTADOS

Convenio Marco de MATERIALES DE ASEO

Proveedor: Master Direct Panama SA

Código Único Acto Público: 2012-1-27-0-99-LM-000650

Hasta la fecha, usted ha ofertado 356 productos o servicios a este convenio.

Renglón: 3 - Resistente de material plástico, tamaño jumbo de 32 galones, con ruedas y su respectiva tapadera.

Unidad de medida: UNIDAD

Requerimiento mínimo: Resistente de material plástico, tamaño jumbo de 32 galones, con ruedas y su respectiva

Foto	Desc. Producto/Servicio	Precio Base	
	Categoría: Uso General Familia: Implemento de Limpieza A Casa productora: Guangzhou Chaobao Tools Factory Marca: Dixie Modelo: B-103 Descripción: Cesto para basura Industrial, color Verde. Resistente de material plástico, tamaño jumbo de 32 galones, con ruedas y su respectiva tapadera. País(es) de origen: China	\$94.50	
	<b>Región</b>	<b>Entrega</b>	<b>Retiro</b>
	1:Provincia de Panamá	0	1
	2:Provincia de Colón	5	N/A
	3:Provincia de Coclé	5	N/A
	4:Provincia de Veraguas	7	N/A
	5:Provincia de Herrera	7	N/A
	6:Provincia de Los Santos	7	N/A
	7:Provincia de Chiriquí	8	N/A
	8:Provincia de Bocas del Toro	10	N/A

Renglón: 4 - Cesto para basura Industrial, color Gris

Unidad de medida: UNIDAD

Requerimiento mínimo: Resistente de material plástico, tamaño jumbo de 32 galones, con ruedas y su respectiva tapadera.

Foto	Desc. Producto/Servicio	Precio Base	
	Categoría: Uso General Familia: Implemento de Limpieza A Casa productora: Guangzhou Chaobao Tools Factory Marca: Dixie Modelo: B-100 Descripción: Resistente de material plástico, tamaño jumbo de 32 galones, con ruedas y su respectiva tapadera. País(es) de origen: China	\$89.50	
	<b>Región</b>	<b>Entrega</b>	<b>Retiro</b>
	1:Provincia de Panamá	0	1
	2:Provincia de Colón	5	N/A
	3:Provincia de Coclé	5	N/A
	4:Provincia de Veraguas	7	N/A
	5:Provincia de Herrera	7	N/A
	6:Provincia de Los Santos	7	N/A
	7:Provincia de Chiriquí	8	N/A
	8:Provincia de Bocas del Toro	10	N/A

	Categoría: Uso General Familia: Implemento de Limpieza A Casa productora: Guangzhou Chaobao Tools Factory Marca: Dixie Modelo: B102/102A/102C Descripción: Resistente de material plástico, tamaño jumbo de 32 galones, con ruedas y su respectiva tapadera. País(es) de origen: China	\$94.55	
	<b>Región</b>	<b>Entrega</b>	<b>Retiro</b>
	1:Provincia de Panamá	0	1
	2:Provincia de Colón	5	N/A
	3:Provincia de Coclé	5	N/A
	4:Provincia de Veraguas	7	N/A
	5:Provincia de Herrera	7	N/A
	6:Provincia de Los Santos	7	N/A
	7:Provincia de Chiriquí	8	N/A
	8:Provincia de Bocas del Toro	10	N/A

Renglón: 5 - Cesto para Basura, Tipo Bala o Torpedo, de plástico color negro

Unidad de medida: UNIDAD

Requerimiento mínimo: Material plástico de 25 Galones como mínimo, con su tapa con puerta retráctil, color Negro

Foto	Desc. Producto/Servicio	Precio Base	
------	-------------------------	-------------	--





Categoría: Uso General Familia: Implemento de Limpieza A Casa productora: Rubbermaid Commercial Products Marca: Rubbermaid Modelo: 8170-88 BLA Descripción: Material plástico de 25 Galones como mínimo, con su tapa con puerta retráctil, color Negro País(es) de origen: China, Estados Unidos	\$289.00	
<b>Región</b>	<b>Entrega</b>	<b>Retiro</b>
1:Provincia de Panamá	0	1
2:Provincia de Colón	5	N/A
3:Provincia de Coclé	5	N/A
4:Provincia de Veraguas	7	N/A
5:Provincia de Herrera	7	N/A
6:Provincia de Los Santos	7	N/A
7:Provincia de Chiriquí	8	N/A
8:Provincia de Bocas del Toro	10	N/A

Renglón: 6 - Cesto para Basura, Tipo Bala o Torpedo, de plástico color gris  
 Unidad de medida: UNIDAD  
 Requerimiento mínimo: Material plástico de 25 Galones como mínimo, con su tapa con puerta retráctil, color gris



<b>Foto</b>	<b>Desc. Producto/Servicio</b>	<b>Precio Base</b>
	Categoría: Uso General Familia: Implemento de Limpieza A Casa productora: Guangzhou Chaobao Tools Factory Marca: Dixie Modelo: B-107 Descripción: Material plástico de 25 Galones como mínimo, con su tapa con puerta retráctil, color gris País(es) de origen: China	\$49.50
	<b>Región</b>	<b>Entrega</b> <b>Retiro</b>
	1:Provincia de Panamá	0   1
	2:Provincia de Colón	5   N/A
	3:Provincia de Coclé	5   N/A
	4:Provincia de Veraguas	7   N/A
	5:Provincia de Herrera	7   N/A
	6:Provincia de Los Santos	7   N/A
	7:Provincia de Chiriquí	8   N/A
	8:Provincia de Bocas del Toro	10   N/A

Renglón: 7 - Cesto para Basura, Tipo Bala o Torpedo, de plástico color crema  
 Unidad de medida: UNIDAD  
 Requerimiento mínimo: Cesto para Basura, Tipo Bala o Torpedo, de plástico color crema



<b>Foto</b>	<b>Desc. Producto/Servicio</b>	<b>Precio Base</b>
	Categoría: Uso General Familia: Implemento de Limpieza A Casa productora: Rubbermaid Commercial Products Marca: Rubbermaid Modelo: 8170-88 BEI Descripción: Material plástico de 25 Galones como mínimo, con su tapa con puerta retráctil, color crema País(es) de origen: China, Estados Unidos	\$289.00
	<b>Región</b>	<b>Entrega</b> <b>Retiro</b>
	1:Provincia de Panamá	0   1
	2:Provincia de Colón	5   N/A
	3:Provincia de Coclé	5   N/A
	4:Provincia de Veraguas	7   N/A
	5:Provincia de Herrera	7   N/A
	6:Provincia de Los Santos	7   N/A
	7:Provincia de Chiriquí	8   N/A
	8:Provincia de Bocas del Toro	10   N/A



Renglón: 8 - Cesto para Basura, Tipo Bala o Torpedo de acero inoxidable  
 Unidad de medida: UNIDAD  
 Requerimiento mínimo: De acero inoxidable de 25 Galones como mínimo, con su tapa con puerta retráctil,



<b>Foto</b>	<b>Desc. Producto/Servicio</b>	<b>Precio Base</b>
	Categoría: Uso General Familia: Implemento de Limpieza A Casa productora: Impact Products, Inc. Marca: MIPRO Modelo: 1666 Descripción: De acero inoxidable de 25 Galones como mínimo, con su tapa con puerta retráctil, País(es) de origen: China, Estados Unidos	\$749.50
	<b>Región</b>	<b>Entrega</b> <b>Retiro</b>
	1:Provincia de Panamá	0   1

2:Provincia de Colón	5	N/A
3:Provincia de Coclé	5	N/A
4:Provincia de Veraguas	7	N/A
5:Provincia de Herrera	7	N/A
6:Provincia de Los Santos	7	N/A
7:Provincia de Chiriquí	8	N/A
8:Provincia de Bocas del Toro	10	N/A

Renglón: 9 - Cesto para basura color negro  
 Unidad de medida: UNIDAD  
 Requerimiento mínimo: Resistente de material plástico, cuyo alto no será menor a 15" ni mayor de 17"

Foto	Desc. Producto/Servicio	Precio Base	
	Categoría: Uso General Familia: Implemento de Limpieza A Casa productora: Impact Products, Inc. Marca: Impact Modelo: 7702-5 Descripción: Resistente de material plástico, cuyo alto no será menor a 15" ni mayor de 17" País(es) de origen: China, Estados Unidos	\$11.95	
	<b>Región</b>	<b>Entrega</b>	<b>Retiro</b>
	1:Provincia de Panamá	0	1
	2:Provincia de Colón	5	N/A
	3:Provincia de Coclé	5	N/A
	4:Provincia de Veraguas	7	N/A
	5:Provincia de Herrera	7	N/A
	6:Provincia de Los Santos	7	N/A
	7:Provincia de Chiriquí	8	N/A
	8:Provincia de Bocas del Toro	10	N/A
	Categoría: Uso General Familia: Implemento de Limpieza A Casa productora: Rubbermaid Commercial Products Marca: Rubbermaid Modelo: FG295600-BLA Descripción: Resistente de material plástico, cuyo alto no será menor a 15" ni mayor de 17" País(es) de origen: China, Estados Unidos	\$12.50	
	<b>Región</b>	<b>Entrega</b>	<b>Retiro</b>
	1:Provincia de Panamá	0	1
	2:Provincia de Colón	5	N/A
	3:Provincia de Coclé	5	N/A
	4:Provincia de Veraguas	7	N/A
	5:Provincia de Herrera	7	N/A
	6:Provincia de Los Santos	7	N/A
	7:Provincia de Chiriquí	8	N/A
	8:Provincia de Bocas del Toro	10	N/A

Renglón: 10 - Cesto para basura color Chocolate,  
 Unidad de medida: UNIDAD  
 Requerimiento mínimo: Resistente de material plástico cuyo alto no será menor a 15" ni mayor de 17"

Foto	Desc. Producto/Servicio	Precio Base	
	Categoría: Uso General Familia: Implemento de Limpieza A Casa productora: Impact Products, Inc. Marca: Impact Modelo: 7702-4 Descripción: Resistente de material plástico cuyo alto no será menor a 15" ni mayor de 17" País(es) de origen: China, Estados Unidos	\$10.95	
	<b>Región</b>	<b>Entrega</b>	<b>Retiro</b>
	1:Provincia de Panamá	0	1
	2:Provincia de Colón	5	N/A
	3:Provincia de Coclé	5	N/A
	4:Provincia de Veraguas	7	N/A
	5:Provincia de Herrera	7	N/A
	6:Provincia de Los Santos	7	N/A
	7:Provincia de Chiriquí	8	N/A
	8:Provincia de Bocas del Toro	10	N/A

Renglón: 11 - Cesto para basura tipo escritorio negro  
 Unidad de medida: UNIDAD  
 Requerimiento mínimo: De material plástico, con una altura de 12" como mínimo que sea para usar con bolsa de 18" x18".

Foto	Desc. Producto/Servicio	Precio Base	
------	-------------------------	-------------	--



Categoría: Uso General  
 Familia: Implemento de Limpieza A  
 Casa productora: Impact Products, Inc.  
 Marca: Impact  
 Modelo: 7701-5  
 Descripción: De material plástico, con una altura de 12" como mínimo que sea para usar con bolsa de 18" x18".  
 País(es) de origen: China, Estados Unidos

\$9.95

Región	Entrega	Retiro
1:Provincia de Panamá	0	1
2:Provincia de Colón	5	N/A
3:Provincia de Coclé	5	N/A
4:Provincia de Veraguas	7	N/A
5:Provincia de Herrera	7	N/A
6:Provincia de Los Santos	7	N/A
7:Provincia de Chiriquí	8	N/A
8:Provincia de Bocas del Toro	10	N/A



Categoría: Uso General  
 Familia: Implemento de Limpieza A  
 Casa productora: Rubbermaid Commercial Products  
 Marca: Rubbermaid  
 Modelo: FG295500-BLA  
 Descripción: De material plástico, con una altura de 12" como mínimo que sea para usar con bolsa de 18" x18".  
 País(es) de origen: China, Estados Unidos

\$10.00

Región	Entrega	Retiro
1:Provincia de Panamá	0	1
2:Provincia de Colón	5	N/A
3:Provincia de Coclé	5	N/A
4:Provincia de Veraguas	7	N/A
5:Provincia de Herrera	7	N/A
6:Provincia de Los Santos	7	N/A
7:Provincia de Chiriquí	8	N/A
8:Provincia de Bocas del Toro	10	N/A

Renglón: 13 - Cubos Con Exprimidor de trapeador plástico con un grosor mínimo de 5mm Con Base Rodante Color Rojo 26 Qts.  
 Unidad de medida: UNIDAD  
 Requerimiento mínimo: Cubos Con Exprimidor de trapeador plástico con un grosor mínimo de 5mm Con Base Rodante Color Rojo 26 Qts.

Foto	Desc. Producto/Servicio	Precio Base
------	-------------------------	-------------



Categoría: Uso General  
 Familia: Implemento de Limpieza A  
 Casa productora: Guangzhou Chaobao Tools Factory  
 Marca: Dixie  
 Modelo: B-040 RED  
 Descripción: Con ruedas de caucho, con agarraderas, color rojo con señales de seguridad en su cubo, Con capacidad mínima de 26 qts o 6,5 galones ensamblado.  
 País(es) de origen: China

\$82.95

Región	Entrega	Retiro
1:Provincia de Panamá	0	1
2:Provincia de Colón	5	N/A
3:Provincia de Coclé	5	N/A
4:Provincia de Veraguas	7	N/A
5:Provincia de Herrera	7	N/A
6:Provincia de Los Santos	7	N/A
7:Provincia de Chiriquí	8	N/A
8:Provincia de Bocas del Toro	10	N/A





Categoría: Uso General  
 Familia: Implemento de Limpieza A  
 Casa productora: Guangzhou Baiyung Cleaning Tools Co., Ltd.  
 Marca: Dixie  
 Modelo: 36L  
 Descripción: Con ruedas de caucho, con agarraderas, color rojo con señales de seguridad en su cubo, Con capacidad mínima de 26 qts o 6,5 galones ensamblado.  
 País(es) de origen: China



\$84.95

Región	Entrega	Retiro
1:Provincia de Panamá	0	1
2:Provincia de Colón	5	N/A
3:Provincia de Coclé	5	N/A
4:Provincia de Veraguas	7	N/A
5:Provincia de Herrera	7	N/A
6:Provincia de Los Santos	7	N/A
7:Provincia de Chiriquí	8	N/A
8:Provincia de Bocas del Toro	10	N/A

Renglón: 14 - Cubos Con Exprimidor de trapeador plástico Con Base Rodante Color Azul 26Qts.  
 Unidad de medida: UNIDAD  
 Requerimiento mínimo: Con ruedas de caucho, con agarraderas, colorAzulo con señales de seguridad en su cubo, Con capacidad mínima de 26 qts o 6.5 galones ensamblado.

Foto	Desc. Producto/Servicio	Precio Base	
	Categoría: Uso General Familia: Implemento de Limpieza A Casa productora: Guangzhou Baiyung Cleaning Tools Co., Ltd. Marca: Dixie Modelo: 36L-Blue Descripción: Con ruedas de caucho, con agarraderas, color Azul con señales de seguridad en su cubo, Con capacidad mínima de 26 qts o 6.5 galones ensamblado. País(es) de origen: China	\$84.95	
<b>Región</b>		<b>Entrega</b>	<b>Retiro</b>
1:Provincia de Panamá		0	1
2:Provincia de Colón		5	N/A
3:Provincia de Coclé		5	N/A
4:Provincia de Veraguas		7	N/A
5:Provincia de Herrera		7	N/A
6:Provincia de Los Santos		7	N/A
7:Provincia de Chiriquí		8	N/A
8:Provincia de Bocas del Toro		10	N/A
	Categoría: Uso General Familia: Implemento de Limpieza A Casa productora: Guangzhou ChaobaoTools Factory Marca: Dixie Modelo: B-040 BLUE Descripción: Con ruedas de caucho, con agarraderas, color Azul con señales de seguridad en su cubo, Con capacidad mínima de 26 qts o 6.5 galones ensamblado. País(es) de origen: China	\$82.95	
<b>Región</b>		<b>Entrega</b>	<b>Retiro</b>
1:Provincia de Panamá		0	1
2:Provincia de Colón		5	N/A
3:Provincia de Coclé		5	N/A
4:Provincia de Veraguas		7	N/A
5:Provincia de Herrera		7	N/A
6:Provincia de Los Santos		7	N/A
7:Provincia de Chiriquí		8	N/A
8:Provincia de Bocas del Toro		10	N/A

Renglón: 15 - Cubos Con Exprimidor de trapeador plástico Con Base Rodante Color Amarillo 26Qts.  
 Unidad de medida: UNIDAD  
 Requerimiento mínimo: Con ruedas de caucho, con agarraderas, color Amarillo con señales de seguridad en su cubo, Con capacidad mínima de 26 qts o 6.5 galones ensamblado.



Foto	Desc. Producto/Servicio	Precio Base	
	Categoría: Uso General Familia: Implemento de Limpieza A Casa productora: Guangzhou Baiyung Cleaning Tools Co., Ltd. Marca: Dixie Modelo: 36L Descripción: Con ruedas de caucho, con agarraderas, color Amarillo con señales de seguridad en su cubo, Con capacidad mínima de 26 qts o 6.5 galones ensamblado. País(es) de origen: China	\$81.00	
<b>Región</b>		<b>Entrega</b>	<b>Retiro</b>
1:Provincia de Panamá		0	1
2:Provincia de Colón		5	N/A
3:Provincia de Coclé		5	N/A
4:Provincia de Veraguas		7	N/A
5:Provincia de Herrera		7	N/A
6:Provincia de Los Santos		7	N/A
7:Provincia de Chiriquí		8	N/A
8:Provincia de Bocas del Toro		10	N/A
	Categoría: Uso General Familia: Implemento de Limpieza A Casa productora: Guangzhou Chaobao Tools Factory Marca: Dixie Modelo: B-040 YELLOW Descripción: Con ruedas de caucho, con agarraderas, color Amarillo con señales de seguridad en su cubo, Con capacidad mínima de 26 qts o 6.5 galones ensamblado. País(es) de origen: China	\$79.95	
<b>Región</b>		<b>Entrega</b>	<b>Retiro</b>
1:Provincia de Panamá		0	1
2:Provincia de Colón		5	N/A
3:Provincia de Coclé		5	N/A
4:Provincia de Veraguas		7	N/A

5:Provincia de Herrera	7	N/A
6:Provincia de Los Santos	7	N/A
7:Provincia de Chiriquí	8	N/A
8:Provincia de Bocas del Toro	10	N/A

Renglón: 16 - Carrito con 2 Cubos y un Exprimidor de trapeador de Plástico con un grosor mínimo de 5mm con Base Rodante de 26Qts.

Unidad de medida: UNIDAD

Requerimiento mínimo: Con ruedas de caucho, con agarraderas, color Amarillo con señales de seguridad en su cubo, Con capacidad mínima de 26 qts o 6,5 galones cada cubo, ensamblado.

Foto	Desc. Producto/Servicio	Precio Base	
	Categoría: Uso General Familia: Implemento de Limpieza A Casa productora: Guangzhou Chaobao Tools Factory Marca: Dixie Modelo: B-043 Descripción: Con ruedas de caucho, con agarraderas, color Amarillo con señales de seguridad en su cubo, Con capacidad mínima de 26 qts o 6,5 galones cada cubo, ensamblado. País(es) de origen: China	\$114.50	
	<b>Región</b>	<b>Entrega</b>	<b>Retiro</b>
	1:Provincia de Panamá	0	1
	2:Provincia de Colón	5	N/A
	3:Provincia de Coclé	5	N/A
	4:Provincia de Veraguas	7	N/A
	5:Provincia de Herrera	7	N/A
	6:Provincia de Los Santos	7	N/A
	7:Provincia de Chiriquí	8	N/A
	8:Provincia de Bocas del Toro	10	N/A
	Categoría: Uso General Familia: Implemento de Limpieza A Casa productora: Guangzhou Baiyung Cleaning Tools Co., Ltd. Marca: Dixie Modelo: AF071 Yellow Descripción: Con ruedas de caucho, con agarraderas, color Amarillo con señales de seguridad en su cubo, Con capacidad mínima de 26 qts o 6,5 galones cada cubo, ensamblado. País(es) de origen: China	\$119.50	
	<b>Región</b>	<b>Entrega</b>	<b>Retiro</b>
	1:Provincia de Panamá	0	1
	2:Provincia de Colón	5	N/A
	3:Provincia de Coclé	5	N/A
	4:Provincia de Veraguas	7	N/A
	5:Provincia de Herrera	7	N/A
	6:Provincia de Los Santos	7	N/A
	7:Provincia de Chiriquí	8	N/A
	8:Provincia de Bocas del Toro	10	N/A

Renglón: 17 - Carrito con 2 Cubos y un Exprimidor de trapeador de Plástico con un grosor mínimo de 5mm con Base Rodante de 26Qts.

Unidad de medida: UNIDAD

Requerimiento mínimo: Con ruedas de caucho, con agarraderas, con señales de seguridad en su cubo, Con capacidad mínima de 26 qts o 6,5 galones cada cubo, ensamblado.

Foto	Desc. Producto/Servicio	Precio Base	
	Categoría: Uso General Familia: Implemento de Limpieza A Casa productora: Guangzhou Baiyung Cleaning Tools Co., Ltd. Marca: Dixie Modelo: AF071RED/BLUE/YELLOW Descripción: Con ruedas de caucho, con agarraderas, con señales de seguridad en su cubo, Con capacidad mínima de 26 qts o 6,5 galones cada cubo, ensamblado. País(es) de origen: China	\$104.50	
	<b>Región</b>	<b>Entrega</b>	<b>Retiro</b>
	1:Provincia de Panamá	0	1
	2:Provincia de Colón	5	N/A
	3:Provincia de Coclé	5	N/A
	4:Provincia de Veraguas	7	N/A
	5:Provincia de Herrera	7	N/A
	6:Provincia de Los Santos	7	N/A
	7:Provincia de Chiriquí	8	N/A
	8:Provincia de Bocas del Toro	10	N/A



Categoría: Uso General Familia: Implemento de Limpieza A Casa productora: Guangzhou Baiyung Cleaning Tools Co., Ltd. Marca: Dixie Modelo: AF071 Yellow Descripción: Con ruedas de caucho, con agarraderas, color Amarillo con señales de seguridad en su cubo, Con capacidad mínima de 26 qts o 6,5 galones cada cubo, ensamblado. País(es) de origen: China			\$119.50	
Región	Entrega	Retiro		
1:Provincia de Panamá	0	1		
2:Provincia de Colón	5	N/A		
3:Provincia de Coclé	5	N/A		
4:Provincia de Veraguas	7	N/A		
5:Provincia de Herrera	7	N/A		
6:Provincia de Los Santos	7	N/A		
7:Provincia de Chiriquí	8	N/A		
8:Provincia de Bocas del Toro	10	N/A		



Categoría: Uso General Familia: Implemento de Limpieza A Casa productora: Guangzhou Chaobao Tools Factory Marca: Dixie Modelo: DIXIE / B-043 Descripción: Con ruedas de caucho, con agarraderas, con señales de seguridad en su cubo, Con capacidad mínima de 26 qts o 6,5 galones cada cubo, ensamblado. País(es) de origen: China			\$99.50	
Región	Entrega	Retiro		
1:Provincia de Panamá	0	1		
2:Provincia de Colón	5	N/A		
3:Provincia de Coclé	5	N/A		
4:Provincia de Veraguas	7	N/A		
5:Provincia de Herrera	7	N/A		
6:Provincia de Los Santos	7	N/A		
7:Provincia de Chiriquí	8	N/A		
8:Provincia de Bocas del Toro	10	N/A		



Categoría: Uso General Familia: Implemento de Limpieza A Casa productora: Guangzhou Chaobao Tools Factory Marca: Dixie Modelo: B-043 Descripción: Con ruedas de caucho, con agarraderas, color Amarillo con señales de seguridad en su cubo, Con capacidad mínima de 26 qts o 6,5 galones cada cubo, ensamblado. País(es) de origen: China			\$114.50	
Región	Entrega	Retiro		
1:Provincia de Panamá	0	1		
2:Provincia de Colón	5	N/A		
3:Provincia de Coclé	5	N/A		
4:Provincia de Veraguas	7	N/A		
5:Provincia de Herrera	7	N/A		
6:Provincia de Los Santos	7	N/A		
7:Provincia de Chiriquí	8	N/A		
8:Provincia de Bocas del Toro	10	N/A		

Renglón: 18 - Carrito Exprimidor con 2 Cubos y un exprimidor de trapeador de Metal Con Base Rodante de 26Qts. Inoxidable  
 Unidad de medida: UNIDAD  
 Requerimiento mínimo: Con ruedas de caucho, con agarraderas, con señales de seguridad en sus cubos, Con capacidad mínima de 26 qts o 6,5 galones cada cubo, ensamblado.

Foto	Desc. Producto/Servicio	Precio Base			
	Categoría: Uso General Familia: Implemento de Limpieza A Casa productora: Impact Products, Inc. Marca: White Modelo: WHITE / 260/2000/DP20T Descripción: Con ruedas de caucho, con agarraderas, con señales de seguridad en sus cubos, Con capacidad mínima de 26 qts o 6,5 galones cada cubo, ensamblado. País(es) de origen: China, Estados Unidos		\$398.50		
	Región	Entrega	Retiro		
	1:Provincia de Panamá	0	1		
	2:Provincia de Colón	5	N/A		
	3:Provincia de Coclé	5	N/A		
	4:Provincia de Veraguas	7	N/A		
	5:Provincia de Herrera	7	N/A		
	6:Provincia de Los Santos	7	N/A		
	7:Provincia de Chiriquí	8	N/A		
	8:Provincia de Bocas del Toro	10	N/A		

Renglón: 19 - Repuesto Exprimidor de trapeador de plástico  
 Unidad de medida: UNIDAD  
 Requerimiento mínimo: Color Amarillo

Foto	Desc. Producto/Servicio	Precio Base	
	Categoría: Uso General Familia: Implemento de Limpieza A Casa productora: Guangzhou Chaobao Tools Factory Marca: Dixie Modelo: CUB-063 Descripción: Color Amarillo País(es) de origen: China	\$54.95	
	<b>Región</b>	<b>Entrega</b>	<b>Retiro</b>
	1:Provincia de Panamá	0	1
	2:Provincia de Colón	5	N/A
	3:Provincia de Coclé	5	N/A
	4:Provincia de Veraguas	7	N/A
	5:Provincia de Herrera	7	N/A
	6:Provincia de Los Santos	7	N/A
	7:Provincia de Chiriquí	8	N/A
	8:Provincia de Bocas del Toro	10	N/A

Renglón: 20 - Repuesto Exprimidor de trapeador de acero galvanizado  
 Unidad de medida: UNIDAD  
 Requerimiento mínimo: acero galvanizado

Foto	Desc. Producto/Servicio	Precio Base	
	Categoría: Uso General Familia: Implemento de Limpieza A Casa productora: Impact Products, Inc. Marca: White Modelo: White 2000 Descripción: acero galvanizado País(es) de origen: China, Estados Unidos	\$139.50	
	<b>Región</b>	<b>Entrega</b>	<b>Retiro</b>
	1:Provincia de Panamá	0	1
	2:Provincia de Colón	5	N/A
	3:Provincia de Coclé	5	N/A
	4:Provincia de Veraguas	7	N/A
	5:Provincia de Herrera	7	N/A
	6:Provincia de Los Santos	7	N/A
	7:Provincia de Chiriquí	8	N/A
	8:Provincia de Bocas del Toro	10	N/A

Renglón: 21 - Repuesto Exprimidor de trapeador de plástico  
 Unidad de medida: UNIDAD  
 Requerimiento mínimo: rojo

Foto	Desc. Producto/Servicio	Precio Base	
	Categoría: Uso General Familia: Implemento de Limpieza A Casa productora: Guangzhou Chaobao Tools Factory Marca: Dixie Modelo: CUB-064 Descripción: Color Rojo País(es) de origen: China	\$54.95	
	<b>Región</b>	<b>Entrega</b>	<b>Retiro</b>
	1:Provincia de Panamá	0	1
	2:Provincia de Colón	5	N/A
	3:Provincia de Coclé	5	N/A
	4:Provincia de Veraguas	7	N/A
	5:Provincia de Herrera	7	N/A
	6:Provincia de Los Santos	7	N/A
	7:Provincia de Chiriquí	8	N/A
	8:Provincia de Bocas del Toro	10	N/A

Renglón: 22 - Bolsa para Basura Biodegradable 23"X30", Color Negro de mínimo 14 Micras  
 Unidad de medida: MILLAR  
 Requerimiento mínimo: Debe cumplir con las normas ASTM-6954, ASTM-4329, ASTM-3826, ASTM-5511. Estas Bolsas deben Biodegradarse tanto en presencia de luz como en condiciones anaeróbicas en rellenos sanitarios. Garantía de 3 años en almacenaje en condiciones normales

Foto	Desc. Producto/Servicio	Precio Base
------	-------------------------	-------------



Categoría: Uso General  
 Familia: Implemento de Limpieza A  
 Casa productora: Shanghai Yuehai Packaging Co., Ltd.  
 Marca: Dixie House  
 Modelo: .  
 Descripción: N/A  
 País(es) de origen: China

\$299.00

Región	Entrega	Retiro
1:Provincia de Panamá	0	1
2:Provincia de Colón	5	N/A
3:Provincia de Coclé	5	N/A
4:Provincia de Veraguas	7	N/A
5:Provincia de Herrera	7	N/A
6:Provincia de Los Santos	7	N/A
7:Provincia de Chiriquí	8	N/A
8:Provincia de Bocas del Toro	10	N/A

Renglón: 23 - Bolsa para Basura Biodegradable 32"X40", Color Negro de mínimo 18 Micras  
 Unidad de medida: MILLAR  
 Requerimiento mínimo: Debe cumplir con las normas ASTM-6954, ASTM-4329, ASTM-3826, ASTM-5511. Estas Bolsas deben Biodegradarse tanto en presencia de luz como en condiciones anaeróbicas en rellenos sanitarios. Garantía de 3 años en almacenaje en condiciones normales

Foto	Desc. Producto/Servicio	Precio Base	
	Categoría: Uso General Familia: Implemento de Limpieza A Casa productora: Shanghai Yuehai Packaging Co., Ltd. Marca: Dixie House Modelo: . Descripción: N/A País(es) de origen: China	\$399.00	
	Región	Entrega	Retiro
	1:Provincia de Panamá	0	1
	2:Provincia de Colón	5	N/A
	3:Provincia de Coclé	5	N/A
	4:Provincia de Veraguas	7	N/A
	5:Provincia de Herrera	7	N/A
	6:Provincia de Los Santos	7	N/A
	7:Provincia de Chiriquí	8	N/A
	8:Provincia de Bocas del Toro	10	N/A

Renglón: 24 - Bolsa para Basura Biodegradable 37 1/2"X50", Color Negro de mínimo 20 Micras  
 Unidad de medida: MILLAR  
 Requerimiento mínimo: Debe cumplir con las normas ASTM-6954, ASTM-4329, ASTM-3826, ASTM-5511. Estas Bolsas deben Biodegradarse tanto en presencia de luz como en condiciones anaeróbicas en rellenos sanitarios. Garantía de 3 años en almacenaje en condiciones normales

Foto	Desc. Producto/Servicio	Precio Base	
	Categoría: Uso General Familia: Implemento de Limpieza A Casa productora: Shanghai Yuehai Packaging Co., Ltd. Marca: Dixie House Modelo: . Descripción: N/A País(es) de origen: China	\$449.00	
	Región	Entrega	Retiro
	1:Provincia de Panamá	0	1
	2:Provincia de Colón	5	N/A
	3:Provincia de Coclé	5	N/A
	4:Provincia de Veraguas	7	N/A
	5:Provincia de Herrera	7	N/A
	6:Provincia de Los Santos	7	N/A
	7:Provincia de Chiriquí	8	N/A
	8:Provincia de Bocas del Toro	10	N/A

Renglón: 25 - Bolsa para Basura Biodegradable 23"X30", Color Rojo de mínimo 14 Micras  
 Unidad de medida: MILLAR  
 Requerimiento mínimo: Debe cumplir con las normas ASTM-6954, ASTM-4329, ASTM-3826, ASTM-5511. Estas Bolsas deben Biodegradarse tanto en presencia de luz como en condiciones anaeróbicas en rellenos sanitarios. Garantía de 3 años en almacenaje en condiciones normales

Foto	Desc. Producto/Servicio	Precio Base	





Categoría: Uso General  
 Familia: Implemento de Limpieza A  
 Casa productora: Shanghai Yuehai Packaging Co., Ltd.  
 Marca: Dixie  
 Modelo: .  
 Descripción: N/A  
 País(es) de origen: China

\$329.00

Región	Entrega	Retiro
1:Provincia de Panamá	0	1
2:Provincia de Colón	5	N/A
3:Provincia de Coclé	5	N/A
4:Provincia de Veraguas	7	N/A
5:Provincia de Herrera	7	N/A
6:Provincia de Los Santos	7	N/A
7:Provincia de Chiriquí	8	N/A
8:Provincia de Bocas del Toro	10	N/A

Renglón: 26 - Bolsa para Basura Biodegradable 32"X40", Color Rojo de mínimo 14 Micras  
 Unidad de medida: MILLAR  
 Requerimiento mínimo: Debe cumplir con las normas ASTM-6954, ASTM-4329, ASTM-3826, ASTM-5511. Estas Bolsas deben Biodegradarse tanto en presencia de luz como en condiciones anaeróbicas en rellenos sanitarios. Garantía de 3 años en almacenaje en condiciones normales

Foto	Desc. Producto/Servicio	Precio Base	
	Categoría: Uso General Familia: Implemento de Limpieza A Casa productora: Shanghai Yuehai Packaging Co., Ltd. Marca: Dixie Modelo: . Descripción: N/A País(es) de origen: China	\$439.00	
	Región	Entrega	Retiro
	1:Provincia de Panamá	0	1
	2:Provincia de Colón	5	N/A
	3:Provincia de Coclé	5	N/A
	4:Provincia de Veraguas	7	N/A
	5:Provincia de Herrera	7	N/A
	6:Provincia de Los Santos	7	N/A
	7:Provincia de Chiriquí	8	N/A
	8:Provincia de Bocas del Toro	10	N/A

Renglón: 27 - Bolsa para Basura Biodegradable 37 1/2"X50", Color Rojo de mínimo 20 Micras  
 Unidad de medida: MILLAR  
 Requerimiento mínimo: Debe cumplir con las normas ASTM-6954, ASTM-4329, ASTM-3826, ASTM-5511. Estas Bolsas deben Biodegradarse tanto en presencia de luz como en condiciones anaeróbicas en rellenos sanitarios. Garantía de 3 años en almacenaje en condiciones normales

Foto	Desc. Producto/Servicio	Precio Base	
	Categoría: Uso General Familia: Implemento de Limpieza A Casa productora: Shanghai Yuehai Packaging Co., Ltd. Marca: Dixie Modelo: . Descripción: N/A País(es) de origen: China	\$499.00	
	Región	Entrega	Retiro
	1:Provincia de Panamá	0	1
	2:Provincia de Colón	5	N/A
	3:Provincia de Coclé	5	N/A
	4:Provincia de Veraguas	7	N/A
	5:Provincia de Herrera	7	N/A
	6:Provincia de Los Santos	7	N/A
	7:Provincia de Chiriquí	8	N/A
	8:Provincia de Bocas del Toro	10	N/A

Renglón: 28 - Bolsa para Basura Biodegradable 23"X30", Color Traslúcida de mínimo 14 Micras  
 Unidad de medida: MILLAR  
 Requerimiento mínimo: Debe cumplir con las normas ASTM-6954, ASTM-4329, ASTM-3826, ASTM-5511. Estas Bolsas deben Biodegradarse tanto en presencia de luz como en condiciones anaeróbicas en rellenos sanitarios. Garantía de 3 años en almacenaje en condiciones normales

Foto	Desc. Producto/Servicio	Precio Base	



Categoría: Uso General  
 Familia: Implemento de Limpieza A  
 Casa productora: Shanghai Yuehai Packaging Co., Ltd.  
 Marca: Dixie  
 Modelo: .  
 Descripción: N/A  
 País(es) de origen: China

\$299.00

Región	Entrega	Retiro
1:Provincia de Panamá	0	1
2:Provincia de Colón	5	N/A
3:Provincia de Coclé	5	N/A
4:Provincia de Veraguas	7	N/A
5:Provincia de Herrera	7	N/A
6:Provincia de Los Santos	7	N/A
7:Provincia de Chiriquí	8	N/A
8:Provincia de Bocas del Toro	10	N/A

Renglón: 29 - Bolsa para Basura Biodegradable 32"X40", Color Traslúcida de mínimo 18 Micras  
 Unidad de medida: MILLAR  
 Requerimiento mínimo: Debe cumplir con las normas ASTM-6954, ASTM-4329, ASTM-3826, ASTM-5511. Estas Bolsas deben Biodegradarse tanto en presencia de luz como en condiciones anaeróbicas en rellenos sanitarios. Garantía de 3 años en almacenaje en condiciones normales

Foto	Desc. Producto/Servicio	Precio Base		
	Categoría: Uso General Familia: Implemento de Limpieza A Casa productora: Shanghai Yuehai Packaging Co., Ltd. Marca: Dixie Modelo: . Descripción: N/A País(es) de origen: China	\$399.00		
		Región	Entrega	Retiro
		1:Provincia de Panamá	0	1
		2:Provincia de Colón	5	N/A
		3:Provincia de Coclé	5	N/A
		4:Provincia de Veraguas	7	N/A
		5:Provincia de Herrera	7	N/A
		6:Provincia de Los Santos	7	N/A
		7:Provincia de Chiriquí	8	N/A
8:Provincia de Bocas del Toro	10	N/A		

Renglón: 30 - Bolsa para Basura Biodegradable 37 1/2"X50", Color Traslúcida de mínimo 20 Micras  
 Unidad de medida: MILLAR  
 Requerimiento mínimo: Debe cumplir con las normas ASTM-6954, ASTM-4329, ASTM-3826, ASTM-5511. Estas Bolsas deben Biodegradarse tanto en presencia de luz como en condiciones anaeróbicas en rellenos sanitarios. Garantía de 3 años en almacenaje en condiciones normales

Foto	Desc. Producto/Servicio	Precio Base		
	Categoría: Uso General Familia: Implemento de Limpieza A Casa productora: Shanghai Yuehai Packaging Co., Ltd. Marca: Dixie Modelo: . Descripción: N/A País(es) de origen: China	\$449.00		
		Región	Entrega	Retiro
		1:Provincia de Panamá	0	1
		2:Provincia de Colón	5	N/A
		3:Provincia de Coclé	5	N/A
		4:Provincia de Veraguas	7	N/A
		5:Provincia de Herrera	7	N/A
		6:Provincia de Los Santos	7	N/A
		7:Provincia de Chiriquí	8	N/A
8:Provincia de Bocas del Toro	10	N/A		

Renglón: 31 - Bolsa para Basura Biodegradable 23"X30", Color verde de mínimo 14 Micras  
 Unidad de medida: UNIDAD  
 Requerimiento mínimo: Debe cumplir con las normas ASTM-6954, ASTM-4329, ASTM-3826, ASTM-5511. Estas Bolsas deben Biodegradarse tanto en presencia de luz como en condiciones anaeróbicas en rellenos sanitarios. Garantía de 3 años en almacenaje en condiciones normales

Foto	Desc. Producto/Servicio	Precio Base	
------	-------------------------	-------------	--



Categoría: Uso General Familia: Implemento de Limpieza A Casa productora: Shanghai Yuehai Packaging Co., Ltd. Marca: Dixie Modelo: . Descripción: N/A País(es) de origen: China		\$329.00	
Región		Entrega	Retiro
1:Provincia de Panamá		0	1
2:Provincia de Colón		5	N/A
3:Provincia de Coclé		5	N/A
4:Provincia de Veraguas		7	N/A
5:Provincia de Herrera		7	N/A
6:Provincia de Los Santos		7	N/A
7:Provincia de Chiriquí		8	N/A
8:Provincia de Bocas del Toro		10	N/A

Renglón: 32 - Bolsa para Basura Biodegradable 32"X40", Color verde de mínimo 18 Micras  
 Unidad de medida: MILLAR  
 Requerimiento mínimo: Debe cumplir con las normas ASTM-6954, ASTM-4329, ASTM-3826, ASTM-5511. Estas Bolsas deben Biodegradarse tanto en presencia de luz como en condiciones anaeróbicas en rellenos sanitarios. Garantía de 3 años en almacenaje en condiciones normales

Foto	Desc. Producto/Servicio	Precio Base	
	Categoría: Uso General Familia: Implemento de Limpieza A Casa productora: Shanghai Yuehai Packaging Co., Ltd. Marca: Dixie Modelo: . Descripción: N/A País(es) de origen: China	\$439.00	
	Región	Entrega	Retiro
	1:Provincia de Panamá	0	1
	2:Provincia de Colón	5	N/A
	3:Provincia de Coclé	5	N/A
	4:Provincia de Veraguas	7	N/A
	5:Provincia de Herrera	7	N/A
	6:Provincia de Los Santos	7	N/A
	7:Provincia de Chiriquí	8	N/A
8:Provincia de Bocas del Toro	10	N/A	

Renglón: 33 - Bolsa para Basura Biodegradable 37 1/2"X50", Color verde de mínimo 20 Micras  
 Unidad de medida: MILLAR  
 Requerimiento mínimo: Debe cumplir con las normas ASTM-6954, ASTM-4329, ASTM-3826, ASTM-5511. Estas Bolsas deben Biodegradarse tanto en presencia de luz como en condiciones anaeróbicas en rellenos sanitarios. Garantía de 3 años en almacenaje en condiciones normales

Foto	Desc. Producto/Servicio	Precio Base	
	Categoría: Uso General Familia: Implemento de Limpieza A Casa productora: Shanghai Yuehai Packaging Co., Ltd. Marca: Dixie Modelo: . Descripción: N/A País(es) de origen: China	\$499.00	
	Región	Entrega	Retiro
	1:Provincia de Panamá	0	1
	2:Provincia de Colón	5	N/A
	3:Provincia de Coclé	5	N/A
	4:Provincia de Veraguas	7	N/A
	5:Provincia de Herrera	7	N/A
	6:Provincia de Los Santos	7	N/A
	7:Provincia de Chiriquí	8	N/A
8:Provincia de Bocas del Toro	10	N/A	

Renglón: 34 - Señal de aviso  
 Unidad de medida: UNIDAD  
 Requerimiento mínimo: Letrero de material Plástico en forma de "A" que abra y cierre, amarillo que diga CUIDADO PISO MOJADO en español solo o en español e inglés con su logo.

Foto	Desc. Producto/Servicio	Precio Base
------	-------------------------	-------------



Categoría: Uso General  
 Familia: Implemento de Limpieza A  
 Casa productora: Guangzhou Chaobao Tools Factory  
 Marca: Dixie  
 Modelo: .  
 Descripción: Letrero de material Plástico en forma de "A" que abra y cierre, amarillo que diga CUIDADO PISO MOJADO en español solo o en español e inglés con su logo.  
 País(es) de origen: China

\$14.95

Región	Entrega	Retiro
1:Provincia de Panamá	0	1
2:Provincia de Colón	5	N/A
3:Provincia de Coclé	5	N/A
4:Provincia de Veraguas	7	N/A
5:Provincia de Herrera	7	N/A
6:Provincia de Los Santos	7	N/A
7:Provincia de Chiriquí	8	N/A
8:Provincia de Bocas del Toro	10	N/A

Renglón: 35 - Recogedor de basura de plástico  
 Unidad de medida: UNIDAD  
 Requerimiento mínimo: Con su palo de material resistente (madera, plástico o metal) que mida 27" como mínimo de largo

Foto	Desc. Producto/Servicio	Precio Base
	Categoría: Uso General Familia: Implemento de Limpieza A Casa productora: NY Plastics Panama, S. A. Marca: Dixie Modelo: REC-005 Descripción: Con su palo de material resistente (madera, plástico o metal) que mida 27" como mínimo de largo País(es) de origen: China, Panamá	\$4.95
<b>Región</b>		<b>Entrega</b> <b>Retiro</b>
1:Provincia de Panamá		0   1
2:Provincia de Colón		5   N/A
3:Provincia de Coclé		5   N/A
4:Provincia de Veraguas		7   N/A
5:Provincia de Herrera		7   N/A
6:Provincia de Los Santos		7   N/A
7:Provincia de Chiriquí		8   N/A
8:Provincia de Bocas del Toro		10   N/A

Renglón: 36 - Recogedor de basura de metal.  
 Unidad de medida: UNIDAD  
 Requerimiento mínimo: Con su palo de metal de que mida 27" como mínimo de largo

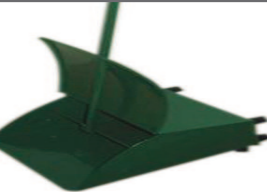
Foto	Desc. Producto/Servicio	Precio Base
	Categoría: Uso General Familia: Implemento de Limpieza A Casa productora: Guangzhou Chaobao Tools Factory Marca: Dixie Modelo: C-020 Descripción: Con su palo de metal de que mida 27" como mínimo de largo País(es) de origen: China	\$14.50
<b>Región</b>		<b>Entrega</b> <b>Retiro</b>
1:Provincia de Panamá		0   1
2:Provincia de Colón		5   N/A
3:Provincia de Coclé		5   N/A
4:Provincia de Veraguas		7   N/A
5:Provincia de Herrera		7   N/A
6:Provincia de Los Santos		7   N/A
7:Provincia de Chiriquí		8   N/A
8:Provincia de Bocas del Toro		10   N/A

Renglón: 37 - Mango Multipropósito de madera de 48"  
 Unidad de medida: UNIDAD  
 Requerimiento mínimo: Con rosca con un largo mínimo de 48"

Foto	Desc. Producto/Servicio	Precio Base
	Categoría: Uso General Familia: Implemento de Limpieza A Casa productora: Industria Hondureña de Mechas, S. A. Marca: Dixie Modelo: . Descripción: Con rosca con un largo mínimo de 48" País(es) de origen: Honduras	\$3.75
<b>Región</b>		<b>Entrega</b> <b>Retiro</b>
1:Provincia de Panamá		0   1

2:Provincia de Colón	5	N/A
3:Provincia de Coclé	5	N/A
4:Provincia de Veraguas	7	N/A
5:Provincia de Herrera	7	N/A
6:Provincia de Los Santos	7	N/A
7:Provincia de Chiriquí	8	N/A
8:Provincia de Bocas del Toro	10	N/A

Renglón: 38 - Mango Multipropósito de aluminio de 48"  
 Unidad de medida: UNIDAD  
 Requerimiento mínimo: Con rosca con un largo mínimo de 48"

Foto	Desc. Producto/Servicio	Precio Base	
	Categoría: Uso General Familia: Implemento de Limpieza A Casa productora: Guangzhou Chaobao Tools Factory Marca: Dixie Modelo: C-046 Descripción: Con rosca con un largo mínimo de 48" País(es) de origen: China	\$9.95	
	<b>Región</b>	<b>Entrega</b>	<b>Retiro</b>
	1:Provincia de Panamá	0	1
	2:Provincia de Colón	5	N/A
	3:Provincia de Coclé	5	N/A
	4:Provincia de Veraguas	7	N/A
	5:Provincia de Herrera	7	N/A
	6:Provincia de Los Santos	7	N/A
	7:Provincia de Chiriquí	8	N/A
	8:Provincia de Bocas del Toro	10	N/A

Renglón: 40 - Mango Multipropósito de madera de 54"  
 Unidad de medida: UNIDAD  
 Requerimiento mínimo: Con rosca con un largo mínimo de 54"

Foto	Desc. Producto/Servicio	Precio Base	
	Categoría: Uso General Familia: Implemento de Limpieza A Casa productora: Industria Hondureña de Mechas, S. A. Marca: Dixie Modelo: MAN-034 Descripción: Con rosca con un largo mínimo de 54" País(es) de origen: Honduras	\$5.95	
	<b>Región</b>	<b>Entrega</b>	<b>Retiro</b>
	1:Provincia de Panamá	0	1
	2:Provincia de Colón	5	N/A
	3:Provincia de Coclé	5	N/A
	4:Provincia de Veraguas	7	N/A
	5:Provincia de Herrera	7	N/A
	6:Provincia de Los Santos	7	N/A
	7:Provincia de Chiriquí	8	N/A
	8:Provincia de Bocas del Toro	10	N/A

Renglón: 42 - Escoba tipo cepillo de polipropileno  
 Unidad de medida: UNIDAD  
 Requerimiento mínimo: Con un marco de 9" de largo por 2" de ancho como mínimo, con una base de 3" mínimo con su palo de 48" de largo mínimo

Foto	Desc. Producto/Servicio	Precio Base	
	Categoría: Uso General Familia: Implemento de Limpieza A Casa productora: Master Direct Panamá, S. A. Marca: Dura-Pro Modelo: FANTASIA CHICA No. 1 Descripción: Con un marco de 9" de largo por 2" de ancho como mínimo, con una base de 3" mínimo con su palo de 48" de largo mínimo . País(es) de origen: China, El Salvador, Panamá	\$4.25	
	<b>Región</b>	<b>Entrega</b>	<b>Retiro</b>
	1:Provincia de Panamá	0	1
	2:Provincia de Colón	5	N/A
	3:Provincia de Coclé	5	N/A
	4:Provincia de Veraguas	7	N/A
	5:Provincia de Herrera	7	N/A
	6:Provincia de Los Santos	7	N/A
	7:Provincia de Chiriquí	8	N/A
	8:Provincia de Bocas del Toro	10	N/A

Renglón: 43 - Escoba tipo cepillo de polipropileno  
 Unidad de medida: UNIDAD  
 Requerimiento mínimo: Con un marco de 9" de largo por 2" de ancho como mínimo, con una base de 3" (sin palo)

Foto	Desc. Producto/Servicio	Precio Base	
	Categoría: Uso General Familia: Implemento de Limpieza A Casa productora: Master Direct Panamá, S. A. Marca: Dura-Pro Modelo: FANTASIA CHICA No. 1 Descripción: Con un marco de 9" de largo por 2" de ancho como mínimo, con una base de 3" (sin palo) País(es) de origen: China, El Salvador, Panamá	\$3.25	
	<b>Región</b>	<b>Entrega</b>	<b>Retiro</b>
	1:Provincia de Panamá	0	1
	2:Provincia de Colón	5	N/A
	3:Provincia de Coclé	5	N/A
	4:Provincia de Veraguas	7	N/A
	5:Provincia de Herrera	7	N/A
	6:Provincia de Los Santos	7	N/A
	7:Provincia de Chiriquí	8	N/A
8:Provincia de Bocas del Toro	10	N/A	

Renglón: 45 - Mota para trapear de algodón.  
 Unidad de medida: UNIDAD  
 Requerimiento mínimo: De color blanco de 20 oz. (500gr.)

Foto	Desc. Producto/Servicio	Precio Base	
	Categoría: Uso General Familia: Implemento de Limpieza A Casa productora: Wenchu Ganchen Trading Company Marca: Niza Modelo: MOT-052 Descripción: De color blanco de 20 oz. (500gr.) País(es) de origen: China	\$4.50	
	<b>Región</b>	<b>Entrega</b>	<b>Retiro</b>
	1:Provincia de Panamá	0	1
	2:Provincia de Colón	5	N/A
	3:Provincia de Coclé	5	N/A
	4:Provincia de Veraguas	7	N/A
	5:Provincia de Herrera	7	N/A
	6:Provincia de Los Santos	7	N/A
	7:Provincia de Chiriquí	8	N/A
8:Provincia de Bocas del Toro	10	N/A	

	Categoría: Uso General Familia: Implemento de Limpieza A Casa productora: Wenchu Ganchen Trading Company Marca: SuperMop Modelo: 500 Gr. Descripción: De color blanco de 20 oz. (500gr.) País(es) de origen: China	\$4.60	
	<b>Región</b>	<b>Entrega</b>	<b>Retiro</b>
	1:Provincia de Panamá	0	1
	2:Provincia de Colón	5	N/A
	3:Provincia de Coclé	5	N/A
	4:Provincia de Veraguas	7	N/A
	5:Provincia de Herrera	7	N/A
	6:Provincia de Los Santos	7	N/A
	7:Provincia de Chiriquí	8	N/A
8:Provincia de Bocas del Toro	10	N/A	

Renglón: 46 - Mota para trapear de algodón.  
 Unidad de medida: UNIDAD  
 Requerimiento mínimo: De color blanco de 16 oz. (400gr.)

Foto	Desc. Producto/Servicio	Precio Base	
	Categoría: Uso General Familia: Implemento de Limpieza A Casa productora: Wenchu Ganchen Trading Company Marca: Niza Modelo: MOT-051 Descripción: De color blanco de 16 oz. (400gr.) País(es) de origen: China	\$3.90	
	<b>Región</b>	<b>Entrega</b>	<b>Retiro</b>
1:Provincia de Panamá	0	1	

2:Provincia de Colón	5	N/A
3:Provincia de Coclé	5	N/A
4:Provincia de Veraguas	7	N/A
5:Provincia de Herrera	7	N/A
6:Provincia de Los Santos	7	N/A
7:Provincia de Chiriquí	8	N/A
8:Provincia de Bocas del Toro	10	N/A

Categoría: Uso General  
 Familia: Implemento de Limpieza A  
 Casa productora: Wenchu Ganchen Trading Company  
 Marca: SuperMop  
 Modelo: 400 Gr.  
 Descripción: De color blanco de 16 oz. (400gr.)  
 País(es) de origen: China

\$4.00

Región	Entrega	Retiro
1:Provincia de Panamá	0	1
2:Provincia de Colón	5	N/A
3:Provincia de Coclé	5	N/A
4:Provincia de Veraguas	7	N/A
5:Provincia de Herrera	7	N/A
6:Provincia de Los Santos	7	N/A
7:Provincia de Chiriquí	8	N/A
8:Provincia de Bocas del Toro	10	N/A



Renglón: 47 - Mota para trapear de algodón.  
 Unidad de medida: UNIDAD  
 Requerimiento mínimo: De color blanco de 12 oz. (300gr.)

Foto	Desc. Producto/Servicio	Precio Base
------	-------------------------	-------------

Categoría: Uso General  
 Familia: Implemento de Limpieza A  
 Casa productora: Wenchu Ganchen Trading Company  
 Marca: Niza  
 Modelo: MOT-050  
 Descripción: De color blanco de 12 oz. (300gr.)  
 País(es) de origen: China

\$3.30

Región	Entrega	Retiro
1:Provincia de Panamá	0	1
2:Provincia de Colón	5	N/A
3:Provincia de Coclé	5	N/A
4:Provincia de Veraguas	7	N/A
5:Provincia de Herrera	7	N/A
6:Provincia de Los Santos	7	N/A
7:Provincia de Chiriquí	8	N/A
8:Provincia de Bocas del Toro	10	N/A



Categoría: Uso General  
 Familia: Implemento de Limpieza A  
 Casa productora: Wenchu Ganchen Trading Company  
 Marca: SuperMop  
 Modelo: 300 Gr.  
 Descripción: De color blanco de 12 oz. (300gr.)  
 País(es) de origen: China

\$3.40

Región	Entrega	Retiro
1:Provincia de Panamá	0	1
2:Provincia de Colón	5	N/A
3:Provincia de Coclé	5	N/A
4:Provincia de Veraguas	7	N/A
5:Provincia de Herrera	7	N/A
6:Provincia de Los Santos	7	N/A
7:Provincia de Chiriquí	8	N/A
8:Provincia de Bocas del Toro	10	N/A



Renglón: 48 - Mota para trapear de hilo.  
 Unidad de medida: UNIDAD  
 Requerimiento mínimo: De 20 oz. (500gr.)

Foto	Desc. Producto/Servicio	Precio Base
------	-------------------------	-------------



Categoría: Uso General  
 Familia: Implemento de Limpieza A  
 Casa productora: Master Direct Panamá, S. A.  
 Marca: Dixie House  
 Modelo: Hilo 500 gr.  
 Descripción: De 20 oz. (500gr.)  
 País(es) de origen: Panamá

\$4.30

Región	Entrega	Retiro
1:Provincia de Panamá	0	1
2:Provincia de Colón	5	N/A
3:Provincia de Coclé	5	N/A
4:Provincia de Veraguas	7	N/A
5:Provincia de Herrera	7	N/A
6:Provincia de Los Santos	7	N/A
7:Provincia de Chiriquí	8	N/A
8:Provincia de Bocas del Toro	10	N/A



Categoría: Uso General  
 Familia: Implemento de Limpieza A  
 Casa productora: Wenchu Ganchen Trading Company  
 Marca: SuperMop  
 Modelo: 500 gr.  
 Descripción: De 20 oz. (500gr.)  
 País(es) de origen: China

\$4.25

Región	Entrega	Retiro
1:Provincia de Panamá	0	1
2:Provincia de Colón	5	N/A
3:Provincia de Coclé	5	N/A
4:Provincia de Veraguas	7	N/A
5:Provincia de Herrera	7	N/A
6:Provincia de Los Santos	7	N/A
7:Provincia de Chiriquí	8	N/A
8:Provincia de Bocas del Toro	10	N/A

Renglón: 49 - Mota para trapear de hilo.  
 Unidad de medida: UNIDAD  
 Requerimiento mínimo: De 16 oz. (400gr.)

Foto	Desc. Producto/Servicio	Precio Base
------	-------------------------	-------------



Categoría: Uso General  
 Familia: Implemento de Limpieza A  
 Casa productora: Wenchu Ganchen Trading Company  
 Marca: SuperMop  
 Modelo: MOT-011  
 Descripción: De 16 oz. (400gr.)  
 País(es) de origen: China

\$3.60

Región	Entrega	Retiro
1:Provincia de Panamá	0	1
2:Provincia de Colón	5	N/A
3:Provincia de Coclé	5	N/A
4:Provincia de Veraguas	7	N/A
5:Provincia de Herrera	7	N/A
6:Provincia de Los Santos	7	N/A
7:Provincia de Chiriquí	8	N/A
8:Provincia de Bocas del Toro	10	N/A





Categoría: Uso General  
 Familia: Implemento de Limpieza A  
 Casa productora: Master Direct Panamá, S. A.  
 Marca: Dixie House  
 Modelo: 400 gr.  
 Descripción: De 16 oz. (400gr.)  
 País(es) de origen: Panamá

\$3.70

Región	Entrega	Retiro
1:Provincia de Panamá	0	1
2:Provincia de Colón	5	N/A
3:Provincia de Coclé	5	N/A
4:Provincia de Veraguas	7	N/A
5:Provincia de Herrera	7	N/A
6:Provincia de Los Santos	7	N/A
7:Provincia de Chiriquí	8	N/A
8:Provincia de Bocas del Toro	10	N/A



Renglón: 50 - Mota para trapear de hilo.  
 Unidad de medida: UNIDAD  
 Requerimiento mínimo: De 12 oz. (300gr.)

Foto	Desc. Producto/Servicio	Precio Base			
	Categoría: Uso General Familia: Implemento de Limpieza A Casa productora: Wenchu Ganchen Trading Company Marca: SuperMop Modelo: MOT-010 Descripción: De 12 oz. (300gr.) País(es) de origen: China	\$3.00			
		<b>Región</b>		<b>Entrega</b>	<b>Retiro</b>
		1:Provincia de Panamá		0	1
		2:Provincia de Colón		5	N/A
		3:Provincia de Coclé		5	N/A
		4:Provincia de Veraguas		7	N/A
		5:Provincia de Herrera		7	N/A
		6:Provincia de Los Santos		7	N/A
		7:Provincia de Chiriquí		8	N/A
		8:Provincia de Bocas del Toro		10	N/A
	Categoría: Uso General Familia: Implemento de Limpieza A Casa productora: Master Direct Panamá, S. A. Marca: Dixie House Modelo: 300 gr. Descripción: De 12 oz. (300gr.) País(es) de origen: Panamá	\$3.10			
		<b>Región</b>		<b>Entrega</b>	<b>Retiro</b>
		1:Provincia de Panamá		0	1
		2:Provincia de Colón		5	N/A
		3:Provincia de Coclé		5	N/A
		4:Provincia de Veraguas		7	N/A
		5:Provincia de Herrera		7	N/A
		6:Provincia de Los Santos		7	N/A
		7:Provincia de Chiriquí		8	N/A
		8:Provincia de Bocas del Toro		10	N/A

Renglón: 51 - Mota para trapear de nylon color azul.  
 Unidad de medida: UNIDAD  
 Requerimiento mínimo: De 20 oz. (500gr.)

Foto	Desc. Producto/Servicio	Precio Base			
	Categoría: Uso General Familia: Implemento de Limpieza A Casa productora: Wenchu Ganchen Trading Company Marca: Dixie House Modelo: Azul / DP Large Descripción: De 20 oz. (500gr.) País(es) de origen: China	\$8.75			
		<b>Región</b>		<b>Entrega</b>	<b>Retiro</b>
		1:Provincia de Panamá		0	1
		2:Provincia de Colón		5	N/A
		3:Provincia de Coclé		5	N/A
		4:Provincia de Veraguas		7	N/A
		5:Provincia de Herrera		7	N/A
		6:Provincia de Los Santos		7	N/A
		7:Provincia de Chiriquí		8	N/A
		8:Provincia de Bocas del Toro		10	N/A

Renglón: 52 - Mota para trapear de nylon color azul.  
 Unidad de medida: UNIDAD  
 Requerimiento mínimo: De 16 oz. (400gr.)

Foto	Desc. Producto/Servicio	Precio Base	
	Categoría: Uso General Familia: Implemento de Limpieza A Casa productora: Wenchu Ganchen Trading Company Marca: Dura-Pro Modelo: Azul / Medium Descripción: De 16 oz. (400gr.) País(es) de origen: China	\$6.25	
		<b>Región</b>	
1:Provincia de Panamá		0	1

2:Provincia de Colón	5	N/A
3:Provincia de Coclé	5	N/A
4:Provincia de Veraguas	7	N/A
5:Provincia de Herrera	7	N/A
6:Provincia de Los Santos	7	N/A
7:Provincia de Chiriquí	8	N/A
8:Provincia de Bocas del Toro	10	N/A

Categoría: Uso General  
 Familia: Implemento de Limpieza A  
 Casa productora: Wenchu Ganchen Trading Company  
 Marca: Dixie House  
 Modelo: Azul / DP Medium  
 Descripción: De 16 oz. (400gr.)  
 País(es) de origen: China

\$7.75

Región	Entrega	Retiro
1:Provincia de Panamá	0	1
2:Provincia de Colón	5	N/A
3:Provincia de Coclé	5	N/A
4:Provincia de Veraguas	7	N/A
5:Provincia de Herrera	7	N/A
6:Provincia de Los Santos	7	N/A
7:Provincia de Chiriquí	8	N/A
8:Provincia de Bocas del Toro	10	N/A



Renglón: 53 - Mota para trapear de nylon color azul.  
 Unidad de medida: UNIDAD  
 Requerimiento mínimo: De 12 oz. (300gr.)

Foto	Desc. Producto/Servicio	Precio Base	
	Categoría: Uso General Familia: Implemento de Limpieza A Casa productora: Wenchu Ganchen Trading Company Marca: Dixie House Modelo: Azul / DP Small Descripción: De 12 oz. (300gr.) País(es) de origen: China	\$6.75	
	Región	Entrega	Retiro
	1:Provincia de Panamá	0	1
	2:Provincia de Colón	5	N/A
	3:Provincia de Coclé	5	N/A
	4:Provincia de Veraguas	7	N/A
	5:Provincia de Herrera	7	N/A
	6:Provincia de Los Santos	7	N/A
	7:Provincia de Chiriquí	8	N/A
8:Provincia de Bocas del Toro	10	N/A	

Renglón: 54 - Mota para trapear de nylon color verde.  
 Unidad de medida: UNIDAD  
 Requerimiento mínimo: De 20 oz. (500gr.)

Foto	Desc. Producto/Servicio	Precio Base	
	Categoría: Uso General Familia: Implemento de Limpieza A Casa productora: Wenchu Ganchen Trading Company Marca: Dura-Pro Modelo: Verde / Large Descripción: De 20 oz. (500gr.) País(es) de origen: China	\$7.25	
	Región	Entrega	Retiro
	1:Provincia de Panamá	0	1
	2:Provincia de Colón	5	N/A
	3:Provincia de Coclé	5	N/A
	4:Provincia de Veraguas	7	N/A
	5:Provincia de Herrera	7	N/A
	6:Provincia de Los Santos	7	N/A
	7:Provincia de Chiriquí	8	N/A
8:Provincia de Bocas del Toro	10	N/A	



Categoría: Uso General  
 Familia: Implemento de Limpieza A  
 Casa productora: Wenchu Ganchen Trading Company  
 Marca: Dixie House  
 Modelo: Verde / DP Large  
 Descripción: De 20 oz. (500gr.)  
 País(es) de origen: China

\$8.75

Región	Entrega	Retiro
1:Provincia de Panamá	0	1
2:Provincia de Colón	5	N/A
3:Provincia de Coclé	5	N/A
4:Provincia de Veraguas	7	N/A
5:Provincia de Herrera	7	N/A
6:Provincia de Los Santos	7	N/A
7:Provincia de Chiriquí	8	N/A
8:Provincia de Bocas del Toro	10	N/A

Renglón: 55 - Mota para trapear de nylon color verde.  
 Unidad de medida: UNIDAD  
 Requerimiento mínimo: De 16 oz. (400gr.)



Categoría: Uso General  
 Familia: Implemento de Limpieza A  
 Casa productora: Wenchu Ganchen Trading Company  
 Marca: Dixie House  
 Modelo: DP Medium Verde  
 Descripción: De 16 oz. (400gr.)  
 País(es) de origen: China

\$7.75

Región	Entrega	Retiro
1:Provincia de Panamá	0	1
2:Provincia de Colón	5	N/A
3:Provincia de Coclé	5	N/A
4:Provincia de Veraguas	7	N/A
5:Provincia de Herrera	7	N/A
6:Provincia de Los Santos	7	N/A
7:Provincia de Chiriquí	8	N/A
8:Provincia de Bocas del Toro	10	N/A

Renglón: 56 - Mota para trapear de nylon color verde.  
 Unidad de medida: UNIDAD  
 Requerimiento mínimo: De 12 oz. (300gr.)



Categoría: Uso General  
 Familia: Implemento de Limpieza A  
 Casa productora: Wenchu Ganchen Trading Company  
 Marca: Dixie House  
 Modelo: DP Small Verde  
 Descripción: De 12 oz. (300gr.)  
 País(es) de origen: China

\$6.75

Región	Entrega	Retiro
1:Provincia de Panamá	0	1
2:Provincia de Colón	5	N/A
3:Provincia de Coclé	5	N/A
4:Provincia de Veraguas	7	N/A
5:Provincia de Herrera	7	N/A
6:Provincia de Los Santos	7	N/A
7:Provincia de Chiriquí	8	N/A
8:Provincia de Bocas del Toro	10	N/A

Renglón: 57 - Mota para trapear de nylon color naranja.  
 Unidad de medida: UNIDAD  
 Requerimiento mínimo: De 20 oz. (500gr.)





Categoría: Uso General  
 Familia: Implemento de Limpieza A  
 Casa productora: Wenchu Ganchen Trading Company  
 Marca: Dixie House  
 Modelo: DP Large Naranja  
 Descripción: De 20 oz. (500gr.)  
 País(es) de origen: China

\$8.75

Región	Entrega	Retiro
1:Provincia de Panamá	0	1

2:Provincia de Colón	5	N/A
3:Provincia de Coclé	5	N/A
4:Provincia de Veraguas	7	N/A
5:Provincia de Herrera	7	N/A
6:Provincia de Los Santos	7	N/A
7:Provincia de Chiriquí	8	N/A
8:Provincia de Bocas del Toro	10	N/A

Renglón: 58 - Mota para trapear de nylon color naranja.  
 Unidad de medida: UNIDAD  
 Requerimiento mínimo: De 16 oz. (400gr.)

Foto	Desc. Producto/Servicio	Precio Base	
	Categoría: Uso General Familia: Implemento de Limpieza A Casa productora: Wenchu Ganchen Trading Company Marca: Dura-Pro Modelo: MOT-001 Descripción: De 16 oz. (400gr.) País(es) de origen: China	\$6.25	
	<b>Región</b>	<b>Entrega</b>	<b>Retiro</b>
	1:Provincia de Panamá	0	1
	2:Provincia de Colón	5	N/A
	3:Provincia de Coclé	5	N/A
	4:Provincia de Veraguas	7	N/A
	5:Provincia de Herrera	7	N/A
	6:Provincia de Los Santos	7	N/A
	7:Provincia de Chiriquí	8	N/A
	8:Provincia de Bocas del Toro	10	N/A
	Categoría: Uso General Familia: Implemento de Limpieza A Casa productora: Wenchu Ganchen Trading Company Marca: Dixie-House Modelo: DP Medium Naranja Descripción: De 16 oz. (400gr.) País(es) de origen: China	\$7.75	
	<b>Región</b>	<b>Entrega</b>	<b>Retiro</b>
	1:Provincia de Panamá	0	1
	2:Provincia de Colón	5	N/A
	3:Provincia de Coclé	5	N/A
	4:Provincia de Veraguas	7	N/A
	5:Provincia de Herrera	7	N/A
	6:Provincia de Los Santos	7	N/A
	7:Provincia de Chiriquí	8	N/A
	8:Provincia de Bocas del Toro	10	N/A

Renglón: 59 - Mota para trapear de nylon color naranja.  
 Unidad de medida: UNIDAD  
 Requerimiento mínimo: De 12 oz. (300gr.)

Foto	Desc. Producto/Servicio	Precio Base	
	Categoría: Uso General Familia: Implemento de Limpieza A Casa productora: Wenchu Ganchen Trading Company Marca: Dura-Pro Modelo: DP Small Naranja Descripción: De 12 oz. (300gr.) País(es) de origen: China	\$5.25	
	<b>Región</b>	<b>Entrega</b>	<b>Retiro</b>
	1:Provincia de Panamá	0	1
	2:Provincia de Colón	5	N/A
	3:Provincia de Coclé	5	N/A
	4:Provincia de Veraguas	7	N/A
	5:Provincia de Herrera	7	N/A
	6:Provincia de Los Santos	7	N/A
	7:Provincia de Chiriquí	8	N/A
	8:Provincia de Bocas del Toro	10	N/A



Categoría: Uso General  
 Familia: Implemento de Limpieza A  
 Casa productora: Wenchu Ganchen Trading Company  
 Marca: Dixie-House  
 Modelo: DP Small Naranja  
 Descripción: De 12 oz. (300gr.)  
 País(es) de origen: China

\$6.75

Región	Entrega	Retiro
1:Provincia de Panamá	0	1
2:Provincia de Colón	5	N/A
3:Provincia de Coclé	5	N/A
4:Provincia de Veraguas	7	N/A
5:Provincia de Herrera	7	N/A
6:Provincia de Los Santos	7	N/A
7:Provincia de Chiriquí	8	N/A
8:Provincia de Bocas del Toro	10	N/A

Renglón: 60 - Mota para trapear de nylon color rojo.  
 Unidad de medida: UNIDAD  
 Requerimiento mínimo: De 20 oz. (500gr.)

Foto	Desc. Producto/Servicio	Precio Base	
	Categoría: Uso General Familia: Implemento de Limpieza A Casa productora: Wenchu Ganchen Trading Company Marca: Dixie House Modelo: DP Large Rojo Descripción: De 20 oz. (500gr.) País(es) de origen: China	\$8.75	
Región		Entrega	Retiro
1:Provincia de Panamá		0	1
2:Provincia de Colón		5	N/A
3:Provincia de Coclé		5	N/A
4:Provincia de Veraguas		7	N/A
5:Provincia de Herrera		7	N/A
6:Provincia de Los Santos		7	N/A
7:Provincia de Chiriquí		8	N/A
8:Provincia de Bocas del Toro		10	N/A

Renglón: 61 - Mota para trapear de nylon color rojo.  
 Unidad de medida: UNIDAD  
 Requerimiento mínimo: De 16 oz. (400gr.)

Foto	Desc. Producto/Servicio	Precio Base	
	Categoría: Uso General Familia: Implemento de Limpieza A Casa productora: Wenchu Ganchen Trading Company Marca: Dixie House Modelo: DP Rojo Medium Descripción: De 16 oz. (400gr.) País(es) de origen: China	\$7.75	
Región		Entrega	Retiro
1:Provincia de Panamá		0	1
2:Provincia de Colón		5	N/A
3:Provincia de Coclé		5	N/A
4:Provincia de Veraguas		7	N/A
5:Provincia de Herrera		7	N/A
6:Provincia de Los Santos		7	N/A
7:Provincia de Chiriquí		8	N/A
8:Provincia de Bocas del Toro		10	N/A

Renglón: 62 - Mota para trapear de nylon color rojo.  
 Unidad de medida: UNIDAD  
 Requerimiento mínimo: De 12 oz. (300gr.)

Foto	Desc. Producto/Servicio	Precio Base	
	Categoría: Uso General Familia: Implemento de Limpieza A Casa productora: Wenchu Ganchen Trading Company Marca: Dixie House Modelo: DP Rojo Small Descripción: De 12 oz. (300gr.) País(es) de origen: China	\$6.75	
Región		Entrega	Retiro
1:Provincia de Panamá		0	1

2:Provincia de Colón	5	N/A
3:Provincia de Coclé	5	N/A
4:Provincia de Veraguas	7	N/A
5:Provincia de Herrera	7	N/A
6:Provincia de Los Santos	7	N/A
7:Provincia de Chiriquí	8	N/A
8:Provincia de Bocas del Toro	10	N/A

Renglón: 63 - Mota para trapear de nylon color blanco.  
 Unidad de medida: UNIDAD  
 Requerimiento mínimo: De 20 oz. (500gr.)

Foto	Desc. Producto/Servicio	Precio Base	
	Categoría: Uso General Familia: Implemento de Limpieza A Casa productora: Wenchu Ganchen Trading Company Marca: Dixie House Modelo: DP Large Blanca Descripción: De 20 oz. (500gr.) País(es) de origen: China	\$8.75	
	<b>Región</b>	<b>Entrega</b>	<b>Retiro</b>
	1:Provincia de Panamá	0	1
	2:Provincia de Colón	5	N/A
	3:Provincia de Coclé	5	N/A
	4:Provincia de Veraguas	7	N/A
	5:Provincia de Herrera	7	N/A
	6:Provincia de Los Santos	7	N/A
	7:Provincia de Chiriquí	8	N/A
	8:Provincia de Bocas del Toro	10	N/A

Renglón: 64 - Mota para trapear de nylon color blanco.  
 Unidad de medida: UNIDAD  
 Requerimiento mínimo: De 16 oz. (400gr.)

Foto	Desc. Producto/Servicio	Precio Base	
	Categoría: Uso General Familia: Implemento de Limpieza A Casa productora: Wenchu Ganchen Trading Company Marca: Dixie House Modelo: DP Medium Blanco Descripción: De 16 oz. (400gr.) País(es) de origen: China	\$7.75	
	<b>Región</b>	<b>Entrega</b>	<b>Retiro</b>
	1:Provincia de Panamá	0	1
	2:Provincia de Colón	5	N/A
	3:Provincia de Coclé	5	N/A
	4:Provincia de Veraguas	7	N/A
	5:Provincia de Herrera	7	N/A
	6:Provincia de Los Santos	7	N/A
	7:Provincia de Chiriquí	8	N/A
	8:Provincia de Bocas del Toro	10	N/A



Renglón: 65 - Mota para trapear de nylon color blanco.  
 Unidad de medida: UNIDAD  
 Requerimiento mínimo: De 12 oz. (300gr.)

Foto	Desc. Producto/Servicio	Precio Base	
	Categoría: Uso General Familia: Implemento de Limpieza A Casa productora: Wenchu Ganchen Trading Company Marca: Dixie House Modelo: DP Small Blanco Descripción: De 12 oz. (300gr.) País(es) de origen: China	\$6.75	
	<b>Región</b>	<b>Entrega</b>	<b>Retiro</b>
	1:Provincia de Panamá	0	1
	2:Provincia de Colón	5	N/A
	3:Provincia de Coclé	5	N/A
	4:Provincia de Veraguas	7	N/A
	5:Provincia de Herrera	7	N/A
	6:Provincia de Los Santos	7	N/A
	7:Provincia de Chiriquí	8	N/A
	8:Provincia de Bocas del Toro	10	N/A

Renglón: 66 - Palo para trapear de aluminio de 48"

Unidad de medida: UNIDAD



Requerimiento mínimo: Palo de aluminio grueso de 48" de largo mínimo, con cabeza de metal tipo tornillo

Foto	Desc. Producto/Servicio	Precio Base	
	Categoría: Uso General Familia: Implemento de Limpieza A Casa productora: Master Direct Panamá, S. A. Marca: Niza Modelo: . Descripción: Palo de aluminio grueso de 48" de largo mínimo, con cabeza de metal tipo tornillo País(es) de origen: China, Panamá	\$7.80	
	<b>Región</b>	<b>Entrega</b>	<b>Retiro</b>
	1:Provincia de Panamá	0	1
	2:Provincia de Colón	5	N/A
	3:Provincia de Coclé	5	N/A
	4:Provincia de Veraguas	7	N/A
	5:Provincia de Herrera	7	N/A
	6:Provincia de Los Santos	7	N/A
	7:Provincia de Chiriquí	8	N/A
	8:Provincia de Bocas del Toro	10	N/A
	Categoría: Uso General Familia: Implemento de Limpieza A Casa productora: Master Direct Panamá, S. A. Marca: SuperMop Modelo: . Descripción: Palo de aluminio grueso de 48" de largo mínimo, con cabeza de metal tipo tornillo País(es) de origen: China, Panamá	\$7.85	
	<b>Región</b>	<b>Entrega</b>	<b>Retiro</b>
	1:Provincia de Panamá	0	1
	2:Provincia de Colón	5	N/A
	3:Provincia de Coclé	5	N/A
	4:Provincia de Veraguas	7	N/A
	5:Provincia de Herrera	7	N/A
	6:Provincia de Los Santos	7	N/A
	7:Provincia de Chiriquí	8	N/A
	8:Provincia de Bocas del Toro	10	N/A

Renglón: 67 - Palo para trapear de aluminio de 54"

Unidad de medida: UNIDAD

Requerimiento mínimo: Palo de aluminio con un grosor de 3mm mínimo y de 54" de largo mínimo, con cabeza de metal tipo tornillo

Foto	Desc. Producto/Servicio	Precio Base	
	Categoría: Uso General Familia: Implemento de Limpieza A Casa productora: Master Direct Panamá, S. A. Marca: Niza Modelo: . Descripción: Palo de aluminio con un grosor de 3mm mínimo y de 54" de largo mínimo, con cabeza de metal tipo tornillo País(es) de origen: China, Panamá	\$7.90	
	<b>Región</b>	<b>Entrega</b>	<b>Retiro</b>
	1:Provincia de Panamá	0	1
	2:Provincia de Colón	5	N/A
	3:Provincia de Coclé	5	N/A
	4:Provincia de Veraguas	7	N/A
	5:Provincia de Herrera	7	N/A
	6:Provincia de Los Santos	7	N/A
	7:Provincia de Chiriquí	8	N/A
	8:Provincia de Bocas del Toro	10	N/A
	Categoría: Uso General Familia: Implemento de Limpieza A Casa productora: Master Direct Panamá, S. A. Marca: SuperMop Modelo: . Descripción: Palo de aluminio con un grosor de 3mm mínimo y de 54" de largo mínimo, con cabeza de metal tipo tornillo País(es) de origen: China, Panamá	\$7.95	
	<b>Región</b>	<b>Entrega</b>	<b>Retiro</b>
	1:Provincia de Panamá	0	1
	2:Provincia de Colón	5	N/A
	3:Provincia de Coclé	5	N/A
	4:Provincia de Veraguas	7	N/A

5:Provincia de Herrera	7	N/A
6:Provincia de Los Santos	7	N/A
7:Provincia de Chiriquí	8	N/A
8:Provincia de Bocas del Toro	10	N/A

Renglón: 69 - Palo para trapear de madera con cabeza de plástico 60"  
 Unidad de medida: UNIDAD  
 Requerimiento mínimo: Con mango grueso de 60" de largo mínimo, con cabeza de plástico tipo tornillo

Foto	Desc. Producto/Servicio	Precio Base	
	Categoría: Uso General Familia: Implemento de Limpieza A Casa productora: Master Direct Panamá, S. A. Marca: DuraPro Modelo: . Descripción: Con mango grueso de 60" de largo mínimo, con cabeza de plástico tipo tornillo País(es) de origen: Panamá	\$10.90	

Región	Entrega	Retiro
1:Provincia de Panamá	0	1
2:Provincia de Colón	5	N/A
3:Provincia de Coclé	5	N/A
4:Provincia de Veraguas	7	N/A
5:Provincia de Herrera	7	N/A
6:Provincia de Los Santos	7	N/A
7:Provincia de Chiriquí	8	N/A
8:Provincia de Bocas del Toro	10	N/A

	Categoría: Uso General Familia: Implemento de Limpieza A Casa productora: Master Direct Panamá, S. A. Marca: SuperMop Modelo: . Descripción: Con mango grueso de 60" de largo mínimo, con cabeza de plástico tipo tornillo País(es) de origen: Panamá	\$10.95	
--	---	---------	--

Región	Entrega	Retiro
1:Provincia de Panamá	0	1
2:Provincia de Colón	5	N/A
3:Provincia de Coclé	5	N/A
4:Provincia de Veraguas	7	N/A
5:Provincia de Herrera	7	N/A
6:Provincia de Los Santos	7	N/A
7:Provincia de Chiriquí	8	N/A
8:Provincia de Bocas del Toro	10	N/A

Renglón: 70 - Palo para trapear de madera con cabeza de plástico 54"  
 Unidad de medida: UNIDAD  
 Requerimiento mínimo: Con mango grueso de 54" de largo mínimo, con cabeza de plástico tipo tornillo



Foto	Desc. Producto/Servicio	Precio Base	
	Categoría: Uso General Familia: Implemento de Limpieza A Casa productora: Master Direct Panamá, S. A. Marca: DuraPro Modelo: . Descripción: Con mango grueso de 54" de largo mínimo, con cabeza de plástico tipo tornillo País(es) de origen: Panamá	\$9.50	

Región	Entrega	Retiro
1:Provincia de Panamá	0	1
2:Provincia de Colón	5	N/A
3:Provincia de Coclé	5	N/A
4:Provincia de Veraguas	7	N/A
5:Provincia de Herrera	7	N/A
6:Provincia de Los Santos	7	N/A
7:Provincia de Chiriquí	8	N/A
8:Provincia de Bocas del Toro	10	N/A



	Categoría: Uso General Familia: Implemento de Limpieza A Casa productora: Master Direct Panamá, S. A. Marca: SuperMop Modelo: . Descripción: Con mango grueso de 54" de largo mínimo, con cabeza de plástico tipo tornillo País(es) de origen: Panamá	\$9.60	
	<b>Región</b>	<b>Entrega</b>	<b>Retiro</b>
	1:Provincia de Panamá	0	1
	2:Provincia de Colón	5	N/A
	3:Provincia de Coclé	5	N/A
	4:Provincia de Veraguas	7	N/A
	5:Provincia de Herrera	7	N/A
	6:Provincia de Los Santos	7	N/A
	7:Provincia de Chiriquí	8	N/A
	8:Provincia de Bocas del Toro	10	N/A

Renglón: 71 - Palo para trapear de madera con cabeza de metal  
 Unidad de medida: UNIDAD  
 Requerimiento mínimo: Con mango grueso de 48" de largo mínimo, con cabeza de metal tipo tornillo

Foto	Desc. Producto/Servicio	Precio Base	
	Categoría: Uso General Familia: Implemento de Limpieza A Casa productora: Master Direct Panamá, S. A. Marca: DuraPro Modelo: . Descripción: Con mango grueso de 48" de largo mínimo, con cabeza de metal tipo tornillo País(es) de origen: Panamá	\$8.90	
	<b>Región</b>	<b>Entrega</b>	<b>Retiro</b>
	1:Provincia de Panamá	0	1
	2:Provincia de Colón	5	N/A
	3:Provincia de Coclé	5	N/A
	4:Provincia de Veraguas	7	N/A
	5:Provincia de Herrera	7	N/A
	6:Provincia de Los Santos	7	N/A
	7:Provincia de Chiriquí	8	N/A
	8:Provincia de Bocas del Toro	10	N/A
	Categoría: Uso General Familia: Implemento de Limpieza A Casa productora: Master Direct Panamá, S. A. Marca: SuperMop Modelo: . Descripción: Con mango grueso de 48" de largo mínimo, con cabeza de metal tipo tornillo País(es) de origen: Panamá	\$8.95	
	<b>Región</b>	<b>Entrega</b>	<b>Retiro</b>
	1:Provincia de Panamá	0	1
	2:Provincia de Colón	5	N/A
	3:Provincia de Coclé	5	N/A
	4:Provincia de Veraguas	7	N/A
	5:Provincia de Herrera	7	N/A
	6:Provincia de Los Santos	7	N/A
	7:Provincia de Chiriquí	8	N/A
	8:Provincia de Bocas del Toro	10	N/A

Renglón: 72 - Palo para trapear de madera con cabeza de plástico 60  
 Unidad de medida: UNIDAD  
 Requerimiento mínimo: Palo grueso de 60" de largo mínimo, con cabeza de plástico tipo tornillo.

Foto	Desc. Producto/Servicio	Precio Base	
	Categoría: Uso General Familia: Implemento de Limpieza A Casa productora: Master Direct Panamá, S. A. Marca: DuraPro Modelo: . Descripción: Con mango grueso de 60" de largo mínimo, con cabeza de plástico tipo tornillo País(es) de origen: Panamá	\$10.90	
	<b>Región</b>	<b>Entrega</b>	<b>Retiro</b>
	1:Provincia de Panamá	0	1
	2:Provincia de Colón	5	N/A
	3:Provincia de Coclé	5	N/A
	4:Provincia de Veraguas	7	N/A

5:Provincia de Herrera	7	N/A
6:Provincia de Los Santos	7	N/A
7:Provincia de Chiriquí	8	N/A
8:Provincia de Bocas del Toro	10	N/A
Categoría: Uso General Familia: Implemento de Limpieza A Casa productora: Master Direct Panamá, S. A. Marca: SuperMop Modelo: . Descripción: Con mango grueso de 60" de largo mínimo, con cabeza de plástico tipo tornillo País(es) de origen: Panamá		\$10.95
<b>Región</b>		
1:Provincia de Panamá	0	1
2:Provincia de Colón	5	N/A
3:Provincia de Coclé	5	N/A
4:Provincia de Veraguas	7	N/A
5:Provincia de Herrera	7	N/A
6:Provincia de Los Santos	7	N/A
7:Provincia de Chiriquí	8	N/A
8:Provincia de Bocas del Toro	10	N/A



Renglón: 73 - Palo para trapear de madera con cabeza de plástico 54"  
 Unidad de medida: UNIDAD  
 Requerimiento mínimo: Palo grueso de 54" de largo mínimo, con cabeza de plástico tipo tornillo .

Foto	Desc. Producto/Servicio	Precio Base		
	Categoría: Uso General Familia: Implemento de Limpieza A Casa productora: Master Direct Panamá, S. A. Marca: DuraPro Modelo: . Descripción: Con mango grueso de 54" de largo mínimo, con cabeza de plástico tipo tornillo País(es) de origen: Panamá	\$9.50		
	<b>Región</b>			
	1:Provincia de Panamá	0	1	
	2:Provincia de Colón	5	N/A	
	3:Provincia de Coclé	5	N/A	
	4:Provincia de Veraguas	7	N/A	
	5:Provincia de Herrera	7	N/A	
	6:Provincia de Los Santos	7	N/A	
	7:Provincia de Chiriquí	8	N/A	
	8:Provincia de Bocas del Toro	10	N/A	
	Categoría: Uso General Familia: Implemento de Limpieza A Casa productora: Master Direct Panamá, S. A. Marca: SuperMop Modelo: . Descripción: Con mango grueso de 54" de largo mínimo, con cabeza de plástico tipo tornillo País(es) de origen: Panamá	\$9.60		
	<b>Región</b>			
	1:Provincia de Panamá	0	1	
	2:Provincia de Colón	5	N/A	
	3:Provincia de Coclé	5	N/A	
	4:Provincia de Veraguas	7	N/A	
	5:Provincia de Herrera	7	N/A	
	6:Provincia de Los Santos	7	N/A	
	7:Provincia de Chiriquí	8	N/A	
	8:Provincia de Bocas del Toro	10	N/A	

Renglón: 74 - Palo para trapear de madera con cabeza de plástico 48"  
 Unidad de medida: UNIDAD  
 Requerimiento mínimo: Palo grueso de 48" de largo mínimo, con cabeza de plástico tipo tornillo.

Foto	Desc. Producto/Servicio	Precio Base	
------	-------------------------	-------------	--

 <p>Categoría: Uso General          Familia: Implemento de Limpieza A          Casa productora: Master Direct Panamá, S. A.          Marca: DuraPro          Modelo: .          Descripción: Con mango grueso de 48" de largo mínimo, con cabeza de plástico tipo tornillo          País(es) de origen: Panamá</p>	\$9.30	
	<b>Región</b>	<b>Entrega</b>

1:Provincia de Panamá	0	1
2:Provincia de Colón	5	N/A
3:Provincia de Coclé	5	N/A
4:Provincia de Veraguas	7	N/A
5:Provincia de Herrera	7	N/A
6:Provincia de Los Santos	7	N/A
7:Provincia de Chiriquí	8	N/A
8:Provincia de Bocas del Toro	10	N/A

 <p>Categoría: Uso General          Familia: Implemento de Limpieza A          Casa productora: Master Direct Panamá, S. A.          Marca: SuperMop          Modelo: .          Descripción: Con mango grueso de 48" de largo mínimo, con cabeza de plástico tipo tornillo          País(es) de origen: Panamá</p>	\$9.40	
	<b>Región</b>	<b>Entrega</b>

1:Provincia de Panamá	0	1
2:Provincia de Colón	5	N/A
3:Provincia de Coclé	5	N/A
4:Provincia de Veraguas	7	N/A
5:Provincia de Herrera	7	N/A
6:Provincia de Los Santos	7	N/A
7:Provincia de Chiriquí	8	N/A
8:Provincia de Bocas del Toro	10	N/A

Renglón: 75 - Mota para lampazos. Color azul  
 Unidad de medida: UNIDAD  
 Requerimiento mínimo: De algodón de 12" largo x 5" de ancho

<b>Foto</b>	<b>Desc. Producto/Servicio</b>	<b>Precio Base</b>	
	<p>Categoría: Uso General          Familia: Implemento de Limpieza A          Casa productora: Guangzhou Chaobao Tools Factory          Marca: Dixie          Modelo: 12" Azul          Descripción: De algodón de 12" largo x 5" de ancho          País(es) de origen: China</p>	\$15.85	
		<b>Región</b>	<b>Entrega</b>
1:Provincia de Panamá		0	1
2:Provincia de Colón		5	N/A
3:Provincia de Coclé		5	N/A
4:Provincia de Veraguas		7	N/A
5:Provincia de Herrera		7	N/A
6:Provincia de Los Santos		7	N/A
7:Provincia de Chiriquí		8	N/A
8:Provincia de Bocas del Toro		10	N/A

Renglón: 76 - Mota para lampazos. Color azul  
 Unidad de medida: UNIDAD  
 Requerimiento mínimo: De algodón de 18" de largo x 5" de ancho

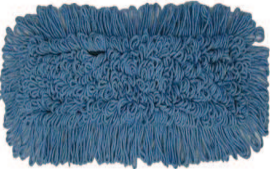
<b>Foto</b>	<b>Desc. Producto/Servicio</b>	<b>Precio Base</b>	
	<p>Categoría: Uso General          Familia: Implemento de Limpieza A          Casa productora: Guangzhou Chaobao Tools Factory          Marca: Dixie          Modelo: 18" Azul          Descripción: De algodón de 18" de largo x 5" de ancho          País(es) de origen: China</p>	\$19.65	
		<b>Región</b>	<b>Entrega</b>
1:Provincia de Panamá		0	1
2:Provincia de Colón		5	N/A
3:Provincia de Coclé		5	N/A
4:Provincia de Veraguas		7	N/A

5:Provincia de Herrera	7	N/A
6:Provincia de Los Santos	7	N/A
7:Provincia de Chiriquí	8	N/A
8:Provincia de Bocas del Toro	10	N/A

Renglón: 77 - Mota para lampazos. Color azul  
 Unidad de medida: UNIDAD  
 Requerimiento mínimo: De algodón de 24" de largo x 5" de ancho

Foto	Desc. Producto/Servicio	Precio Base	
	Categoría: Uso General Familia: Implemento de Limpieza A Casa productora: Guangzhou Chaobao Tools Factory Marca: Dixie Modelo: 24" Azul Descripción: De algodón de 24" de largo x 5" de ancho País(es) de origen: China	\$24.20	
	<b>Región</b>	<b>Entrega</b>	<b>Retiro</b>
	1:Provincia de Panamá	0	1
	2:Provincia de Colón	5	N/A
	3:Provincia de Coclé	5	N/A
	4:Provincia de Veraguas	7	N/A
	5:Provincia de Herrera	7	N/A
	6:Provincia de Los Santos	7	N/A
	7:Provincia de Chiriquí	8	N/A
	8:Provincia de Bocas del Toro	10	N/A

Renglón: 78 - Mota para lampazos. Color azul  
 Unidad de medida: UNIDAD  
 Requerimiento mínimo: De algodón de 36" de largo x 5" de ancho

Foto	Desc. Producto/Servicio	Precio Base	
	Categoría: Uso General Familia: Implemento de Limpieza A Casa productora: Guangzhou Chaobao Tools Factory Marca: Dixie Modelo: 36" Azul Descripción: De algodón de 36" de largo x 5" de ancho País(es) de origen: China	\$34.75	
	<b>Región</b>	<b>Entrega</b>	<b>Retiro</b>
	1:Provincia de Panamá	0	1
	2:Provincia de Colón	5	N/A
	3:Provincia de Coclé	5	N/A
	4:Provincia de Veraguas	7	N/A
	5:Provincia de Herrera	7	N/A
	6:Provincia de Los Santos	7	N/A
	7:Provincia de Chiriquí	8	N/A
	8:Provincia de Bocas del Toro	10	N/A

Renglón: 79 - Mota para lampazos. Color verde  
 Unidad de medida: UNIDAD  
 Requerimiento mínimo: De algodón de 12" largo x 5" de ancho

Foto	Desc. Producto/Servicio	Precio Base	
	Categoría: Uso General Familia: Implemento de Limpieza A Casa productora: Guangzhou Chaobao Tools Factory Marca: Dixie Modelo: 12" Verde Descripción: De algodón de 12" largo x 5" de ancho País(es) de origen: China	\$15.85	
	<b>Región</b>	<b>Entrega</b>	<b>Retiro</b>
	1:Provincia de Panamá	0	1
	2:Provincia de Colón	5	N/A
	3:Provincia de Coclé	5	N/A
	4:Provincia de Veraguas	7	N/A
	5:Provincia de Herrera	7	N/A
	6:Provincia de Los Santos	7	N/A
	7:Provincia de Chiriquí	8	N/A
	8:Provincia de Bocas del Toro	10	N/A

Renglón: 80 - Mota para lampazos. Color verde  
 Unidad de medida: UNIDAD  
 Requerimiento mínimo: De algodón de 18" de largo x 5" de ancho

Foto	Desc. Producto/Servicio	Precio Base	
------	-------------------------	-------------	--

	Categoría: Uso General Familia: Implemento de Limpieza A Casa productora: Guangzhou Chaobao Tools Factory Marca: Dixie Modelo: 18" Verde Descripción: De algodón de 18" de largo x 5" de ancho País(es) de origen: China	\$19.65	
<b>Región</b>		<b>Entrega</b>	<b>Retiro</b>
1:Provincia de Panamá		0	1
2:Provincia de Colón		5	N/A
3:Provincia de Coclé		5	N/A
4:Provincia de Veraguas		7	N/A
5:Provincia de Herrera		7	N/A
6:Provincia de Los Santos		7	N/A
7:Provincia de Chiriquí		8	N/A
8:Provincia de Bocas del Toro		10	N/A

Renglón: 81 - Mota para lampazos. Color verde  
 Unidad de medida: UNIDAD  
 Requerimiento mínimo: De algodón de 24" de largo x 5" de ancho

<b>Foto</b>	<b>Desc. Producto/Servicio</b>	<b>Precio Base</b>	
	Categoría: Uso General Familia: Implemento de Limpieza A Casa productora: Guangzhou Chaobao Tools Factory Marca: Dixie Modelo: 24" Verde Descripción: De algodón de 24" de largo x 5" de ancho País(es) de origen: China	\$24.20	
<b>Región</b>		<b>Entrega</b>	<b>Retiro</b>
1:Provincia de Panamá		0	1
2:Provincia de Colón		5	N/A
3:Provincia de Coclé		5	N/A
4:Provincia de Veraguas		7	N/A
5:Provincia de Herrera		7	N/A
6:Provincia de Los Santos		7	N/A
7:Provincia de Chiriquí		8	N/A
8:Provincia de Bocas del Toro		10	N/A

Renglón: 82 - Mota para lampazos. Color verde  
 Unidad de medida: UNIDAD  
 Requerimiento mínimo: De algodón de 36" de largo x 5" de ancho

<b>Foto</b>	<b>Desc. Producto/Servicio</b>	<b>Precio Base</b>	
	Categoría: Uso General Familia: Implemento de Limpieza A Casa productora: Guangzhou Chaobao Tools Factory Marca: Dixie Modelo: 36" Verde Descripción: De algodón de 36" de largo x 5" de ancho País(es) de origen: China	\$34.75	
<b>Región</b>		<b>Entrega</b>	<b>Retiro</b>
1:Provincia de Panamá		0	1
2:Provincia de Colón		5	N/A
3:Provincia de Coclé		5	N/A
4:Provincia de Veraguas		7	N/A
5:Provincia de Herrera		7	N/A
6:Provincia de Los Santos		7	N/A
7:Provincia de Chiriquí		8	N/A
8:Provincia de Bocas del Toro		10	N/A

Renglón: 83 - Mota para lampazos. Color naranja  
 Unidad de medida: UNIDAD  
 Requerimiento mínimo: De algodón de 12" largo x 5" de ancho

<b>Foto</b>	<b>Desc. Producto/Servicio</b>	<b>Precio Base</b>	
	Categoría: Uso General Familia: Implemento de Limpieza A Casa productora: Guangzhou Chaobao Tools Factory Marca: Dixie Modelo: 12" Naranja Descripción: De algodón de 12" largo x 5" de ancho País(es) de origen: China	\$15.85	
<b>Región</b>		<b>Entrega</b>	<b>Retiro</b>
1:Provincia de Panamá		0	1

2:Provincia de Colón	5	N/A
3:Provincia de Coclé	5	N/A
4:Provincia de Veraguas	7	N/A
5:Provincia de Herrera	7	N/A
6:Provincia de Los Santos	7	N/A
7:Provincia de Chiriquí	8	N/A
8:Provincia de Bocas del Toro	10	N/A

Renglón: 84 - Mota para lampazos. Color naranja  
 Unidad de medida: UNIDAD  
 Requerimiento mínimo: De algodón de 18" de largo x 5" de ancho

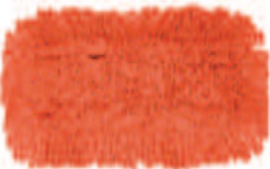
Foto	Desc. Producto/Servicio	Precio Base	
	Categoría: Uso General Familia: Implemento de Limpieza A Casa productora: Guangzhou Chaobao Tools Factory Marca: Dixie Modelo: 18" Naranja Descripción: De algodón de 18" de largo x 5" de ancho País(es) de origen: China	\$19.65	
	<b>Región</b>	<b>Entrega</b>	<b>Retiro</b>
	1:Provincia de Panamá	0	1
	2:Provincia de Colón	5	N/A
	3:Provincia de Coclé	5	N/A
	4:Provincia de Veraguas	7	N/A
	5:Provincia de Herrera	7	N/A
	6:Provincia de Los Santos	7	N/A
	7:Provincia de Chiriquí	8	N/A
	8:Provincia de Bocas del Toro	10	N/A

Renglón: 85 - Mota para lampazos. Color naranja  
 Unidad de medida: UNIDAD  
 Requerimiento mínimo: De algodón de 24" de largo x 5" de ancho

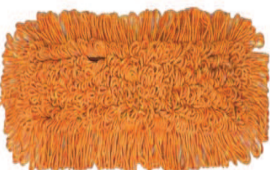
Foto	Desc. Producto/Servicio	Precio Base	
	Categoría: Uso General Familia: Implemento de Limpieza A Casa productora: Guangzhou Chaobao Tools Factory Marca: Dixie Modelo: 24" Naranja Descripción: De algodón de 24" de largo x 5" de ancho País(es) de origen: China	\$24.20	
	<b>Región</b>	<b>Entrega</b>	<b>Retiro</b>
	1:Provincia de Panamá	0	1
	2:Provincia de Colón	5	N/A
	3:Provincia de Coclé	5	N/A
	4:Provincia de Veraguas	7	N/A
	5:Provincia de Herrera	7	N/A
	6:Provincia de Los Santos	7	N/A
	7:Provincia de Chiriquí	8	N/A
	8:Provincia de Bocas del Toro	10	N/A

Renglón: 86 - Mota para lampazos. Color naranja  
 Unidad de medida: UNIDAD  
 Requerimiento mínimo: De algodón de 36" de largo x 5" de ancho

Foto	Desc. Producto/Servicio	Precio Base	
	Categoría: Uso General Familia: Implemento de Limpieza A Casa productora: Guangzhou Chaobao Tools Factory Marca: Dixie Modelo: 36" Naranja Descripción: De algodón de 36" de largo x 5" de ancho País(es) de origen: China	\$34.75	
	<b>Región</b>	<b>Entrega</b>	<b>Retiro</b>
	1:Provincia de Panamá	0	1
	2:Provincia de Colón	5	N/A
	3:Provincia de Coclé	5	N/A
	4:Provincia de Veraguas	7	N/A
	5:Provincia de Herrera	7	N/A
	6:Provincia de Los Santos	7	N/A
	7:Provincia de Chiriquí	8	N/A
	8:Provincia de Bocas del Toro	10	N/A

Renglón: 87 - Mota para lampazos. Color rojo  
 Unidad de medida: UNIDAD  
 Requerimiento mínimo: De algodón de 18" de largo x 5" de ancho

Foto	Desc. Producto/Servicio	Precio Base	
	Categoría: Uso General Familia: Implemento de Limpieza A Casa productora: Guangzhou Chaobao Tools Factory Marca: Dixie Modelo: 18" Rojo Descripción: De algodón de 18" largo x 5" de ancho País(es) de origen: China	\$19.65	
	<b>Región</b>	<b>Entrega</b>	<b>Retiro</b>
	1:Provincia de Panamá	0	1
	2:Provincia de Colón	5	N/A
	3:Provincia de Coclé	5	N/A
	4:Provincia de Veraguas	7	N/A
	5:Provincia de Herrera	7	N/A
	6:Provincia de Los Santos	7	N/A
	7:Provincia de Chiriquí	8	N/A
	8:Provincia de Bocas del Toro	10	N/A

Renglón: 88 - Mota para lampazos. Color rojo  
 Unidad de medida: UNIDAD  
 Requerimiento mínimo: De algodón de 24" de largo x 5" de ancho

Foto	Desc. Producto/Servicio	Precio Base	
	Categoría: Uso General Familia: Implemento de Limpieza A Casa productora: Guangzhou Chaobao Tools Factory Marca: Dixie Modelo: 24" Rojo Descripción: De algodón de 24" de largo x 5" de ancho País(es) de origen: China	\$24.20	
	<b>Región</b>	<b>Entrega</b>	<b>Retiro</b>
	1:Provincia de Panamá	0	1
	2:Provincia de Colón	5	N/A
	3:Provincia de Coclé	5	N/A
	4:Provincia de Veraguas	7	N/A
	5:Provincia de Herrera	7	N/A
	6:Provincia de Los Santos	7	N/A
	7:Provincia de Chiriquí	8	N/A
	8:Provincia de Bocas del Toro	10	N/A

Renglón: 89 - Mota para lampazos. Color rojo  
 Unidad de medida: UNIDAD  
 Requerimiento mínimo: De algodón de 36" de largo x 5" de ancho

Foto	Desc. Producto/Servicio	Precio Base	
	Categoría: Uso General Familia: Implemento de Limpieza A Casa productora: Guangzhou Chaobao Tools Factory Marca: Dixie Modelo: 36" Rojo Descripción: De algodón de 36" de largo x 5" de ancho País(es) de origen: China	\$34.75	
	<b>Región</b>	<b>Entrega</b>	<b>Retiro</b>
	1:Provincia de Panamá	0	1
	2:Provincia de Colón	5	N/A
	3:Provincia de Coclé	5	N/A
	4:Provincia de Veraguas	7	N/A
	5:Provincia de Herrera	7	N/A
	6:Provincia de Los Santos	7	N/A
	7:Provincia de Chiriquí	8	N/A
	8:Provincia de Bocas del Toro	10	N/A

Renglón: 90 - Mota para lampazos  
 Unidad de medida: UNIDAD  
 Requerimiento mínimo: De algodón de color Blanco de 12" de largo x 5" de ancho

Foto	Desc. Producto/Servicio	Precio Base	
------	-------------------------	-------------	--

	Categoría: Uso General Familia: Implemento de Limpieza A Casa productora: Guangzhou Chaobao Tools Factory Marca: DIXIE Modelo: 12" Blanco Descripción: De algodón de color Blanco de 12" de largo x 5" de ancho País(es) de origen: China	\$10.95	
<b>Región</b>		<b>Entrega</b>	<b>Retiro</b>
1:Provincia de Panamá		0	1
2:Provincia de Colón		5	N/A
3:Provincia de Coclé		5	N/A
4:Provincia de Veraguas		7	N/A
5:Provincia de Herrera		7	N/A
6:Provincia de Los Santos		7	N/A
7:Provincia de Chiriquí		8	N/A
8:Provincia de Bocas del Toro		10	N/A

Renglón: 91 - Motas para lampazos  
 Unidad de medida: UNIDAD  
 Requerimiento mínimo: De algodón de color Blanco de 18" de largo x 5" de ancho

Foto	Desc. Producto/Servicio	Precio Base	
	Categoría: Uso General Familia: Implemento de Limpieza A Casa productora: Guangzhou Chaobao Tools Factory Marca: DIXIE Modelo: 18" Blanco Descripción: De algodón de color Blanco de 18" de largo x 5" de ancho País(es) de origen: China	\$14.95	
<b>Región</b>		<b>Entrega</b>	<b>Retiro</b>
1:Provincia de Panamá		0	1
2:Provincia de Colón		5	N/A
3:Provincia de Coclé		5	N/A
4:Provincia de Veraguas		7	N/A
5:Provincia de Herrera		7	N/A
6:Provincia de Los Santos		7	N/A
7:Provincia de Chiriquí		8	N/A
8:Provincia de Bocas del Toro		10	N/A

Renglón: 92 - Mota para lampazos  
 Unidad de medida: UNIDAD  
 Requerimiento mínimo: De algodón de color Blanco de 24" de largo x 5" de ancho

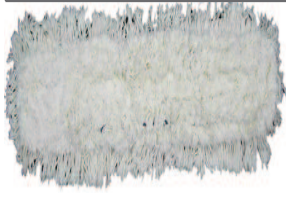
Foto	Desc. Producto/Servicio	Precio Base	
	Categoría: Uso General Familia: Implemento de Limpieza A Casa productora: Guangzhou Chaobao Tools Factory Marca: DIXIE Modelo: 24" Blanco Descripción: De algodón de color Blanco de 24" de largo x 5" de ancho País(es) de origen: China	\$18.95	
<b>Región</b>		<b>Entrega</b>	<b>Retiro</b>
1:Provincia de Panamá		0	1
2:Provincia de Colón		5	N/A
3:Provincia de Coclé		5	N/A
4:Provincia de Veraguas		7	N/A
5:Provincia de Herrera		7	N/A
6:Provincia de Los Santos		7	N/A
7:Provincia de Chiriquí		8	N/A
8:Provincia de Bocas del Toro		10	N/A

Renglón: 93 - Mota para lampazos  
 Unidad de medida: UNIDAD  
 Requerimiento mínimo: De algodón de color Blanco de 36" de largo x 5" de ancho

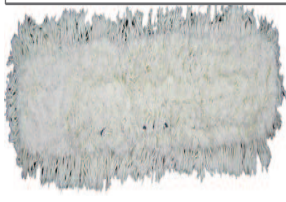
Foto	Desc. Producto/Servicio	Precio Base	
	Categoría: Uso General Familia: Implemento de Limpieza A Casa productora: Guangzhou Chaobao Tools Factory Marca: DIXIE Modelo: 36" Blanco Descripción: De algodón de color Blanco de 36" de largo x 5" de ancho País(es) de origen: China	\$29.95	
<b>Región</b>		<b>Entrega</b>	<b>Retiro</b>
1:Provincia de Panamá		0	1



2:Provincia de Colón	5	N/A
3:Provincia de Coclé	5	N/A
4:Provincia de Veraguas	7	N/A
5:Provincia de Herrera	7	N/A
6:Provincia de Los Santos	7	N/A
7:Provincia de Chiriquí	8	N/A
8:Provincia de Bocas del Toro	10	N/A

Renglón: 94 - Lampazo completo  
 Unidad de medida: UNIDAD  
 Requerimiento mínimo: Lampazo completo de 18" de largo x 5" de ancho, que incluya su mango con un largo mínimo de 52", con su dispositivo que le permita girar en 360 grados y su mota de color blanco

Foto	Desc. Producto/Servicio	Precio Base	
	Categoría: Uso General Familia: Implemento de Limpieza A Casa productora: Guangzhou Chaobao Tools Factory Marca: DIXIE Modelo: 18" Blanco Descripción: Lampazo completo de 18" de largo x 5" de ancho, que incluya su mango con un largo mínimo de 52?, con su dispositivo que le permita girar en 360 grados y su mota de color blanco País(es) de origen: China	\$31.95	
	<b>Región</b>	<b>Entrega</b>	<b>Retiro</b>
	1:Provincia de Panamá	0	1
	2:Provincia de Colón	5	N/A
	3:Provincia de Coclé	5	N/A
	4:Provincia de Veraguas	7	N/A
	5:Provincia de Herrera	7	N/A
	6:Provincia de Los Santos	7	N/A
	7:Provincia de Chiriquí	8	N/A
	8:Provincia de Bocas del Toro	10	N/A

Renglón: 95 - Lampazo completo  
 Unidad de medida: UNIDAD  
 Requerimiento mínimo: Lampazo completo de 24" de largo x 5" de ancho, que incluya su mango con un largo mínimo de 52", con su dispositivo que le permita girar en 360 grados y su mota de color blanco

Foto	Desc. Producto/Servicio	Precio Base	
	Categoría: Uso General Familia: Implemento de Limpieza A Casa productora: Guangzhou Chaobao Tools Factory Marca: DIXIE Modelo: 24" Blanco Descripción: Lampazo completo de 24" de largo x 5" de ancho, que incluya su mango con un largo mínimo de 52?, con su dispositivo que le permita girar en 360 grados y su mota de color blanco País(es) de origen: China	\$35.95	
	<b>Región</b>	<b>Entrega</b>	<b>Retiro</b>
	1:Provincia de Panamá	0	1
	2:Provincia de Colón	5	N/A
	3:Provincia de Coclé	5	N/A
	4:Provincia de Veraguas	7	N/A
	5:Provincia de Herrera	7	N/A
	6:Provincia de Los Santos	7	N/A
	7:Provincia de Chiriquí	8	N/A
	8:Provincia de Bocas del Toro	10	N/A

Renglón: 96 - Lampazo completo  
 Unidad de medida: UNIDAD  
 Requerimiento mínimo: Lampazo completo de 36" de largo x 5" de ancho, que incluya su mango con un largo mínimo de 52", con su dispositivo que le permita girar en 360 grados y su mota de color blanco

Foto	Desc. Producto/Servicio	Precio Base	
	Categoría: Uso General Familia: Implemento de Limpieza A Casa productora: Guangzhou Chaobao Tools Factory Marca: DIXIE Modelo: 36" Blanco Descripción: Lampazo completo de 36" de largo x 5" de ancho, que incluya su mango con un largo mínimo de 52?, con su dispositivo que le permita girar en 360 grados y su mota de color blanco País(es) de origen: China	\$46.95	
	<b>Región</b>	<b>Entrega</b>	<b>Retiro</b>
	1:Provincia de Panamá	0	1
	2:Provincia de Colón	5	N/A
	3:Provincia de Coclé	5	N/A
	4:Provincia de Veraguas	7	N/A
	5:Provincia de Herrera	7	N/A
	6:Provincia de Los Santos	7	N/A
	7:Provincia de Chiriquí	8	N/A

Renglón: 97 - Lampazo completo de 12" largo

Unidad de medida: UNIDAD

Requerimiento mínimo: Lampazo completo de 12" de largo x 5" de ancho, que incluya su mango con un largo mínimo de 52", con su dispositivo que le permita girar en 360 grados y su mota de color azul.

Foto	Desc. Producto/Servicio	Precio Base	
	Categoría: Uso General Familia: Implemento de Limpieza A Casa productora: Guangzhou Chaobao Tools Factory Marca: DIXIE Modelo: 12" Azul Descripción: Lampazo completo de 12" de largo x 5" de ancho, que incluya su mango con un largo mínimo de 52?, con su dispositivo que le permita girar en 360 grados y su mota de color azul. País(es) de origen: China	\$27.95	
	<b>Región</b>	<b>Entrega</b>	<b>Retiro</b>
	1:Provincia de Panamá	0	1
	2:Provincia de Colón	5	N/A
	3:Provincia de Coclé	5	N/A
	4:Provincia de Veraguas	7	N/A
	5:Provincia de Herrera	7	N/A
	6:Provincia de Los Santos	7	N/A
	7:Provincia de Chiriquí	8	N/A
	8:Provincia de Bocas del Toro	10	N/A

Renglón: 98 - Lampazo completo de 18" largo

Unidad de medida: UNIDAD

Requerimiento mínimo: Lampazo completo de 24" de largo x 5" de ancho, que incluya su mango con un largo mínimo de 52", con su dispositivo que le permita girar en 360 grados y su mota de color azul.

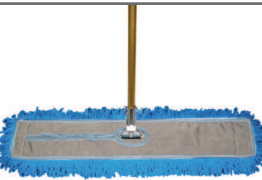
Foto	Desc. Producto/Servicio	Precio Base	
	Categoría: Uso General Familia: Implemento de Limpieza A Casa productora: Guangzhou Chaobao Tools Factory Marca: DIXIE Modelo: 18" Azul Descripción: Lampazo completo de 18" de largo x 5" de ancho, que incluya su mango con un largo mínimo de 52?, con su dispositivo que le permita girar en 360 grados y su mota de color azul. País(es) de origen: China	\$36.95	
	<b>Región</b>	<b>Entrega</b>	<b>Retiro</b>
	1:Provincia de Panamá	0	1
	2:Provincia de Colón	5	N/A
	3:Provincia de Coclé	5	N/A
	4:Provincia de Veraguas	7	N/A
	5:Provincia de Herrera	7	N/A
	6:Provincia de Los Santos	7	N/A
	7:Provincia de Chiriquí	8	N/A
	8:Provincia de Bocas del Toro	10	N/A

Renglón: 99 - Lampazo completo de 24" largo

Unidad de medida: UNIDAD

Requerimiento mínimo: Lampazo completo de 24" de largo x 5" de ancho, que incluya su mango con un largo mínimo de 52", con su dispositivo que le permita girar en 360 grados y su mota de color azul.

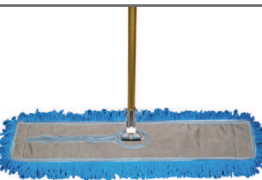
Foto	Desc. Producto/Servicio	Precio Base	
	Categoría: Uso General Familia: Implemento de Limpieza A Casa productora: Guangzhou Chaobao Tools Factory Marca: DIXIE Modelo: 24" Azul Descripción: Lampazo completo de 24" de largo x 5" de ancho, que incluya su mango con un largo mínimo de 52?, con su dispositivo que le permita girar en 360 grados y su mota de color azul. País(es) de origen: China	\$41.20	
	<b>Región</b>	<b>Entrega</b>	<b>Retiro</b>
	1:Provincia de Panamá	0	1
	2:Provincia de Colón	5	N/A
	3:Provincia de Coclé	5	N/A
	4:Provincia de Veraguas	7	N/A
	5:Provincia de Herrera	7	N/A
	6:Provincia de Los Santos	7	N/A
	7:Provincia de Chiriquí	8	N/A
	8:Provincia de Bocas del Toro	10	N/A

Renglón: 100 - Lampazo completo de 36" largo

Unidad de medida: UNIDAD

Requerimiento mínimo: Lampazo completo de 36" de largo x 5" de ancho, que incluya su mango con un largo mínimo de 52", con su dispositivo que le permita girar en 360 grados y su mota de color azul.

Foto	Desc. Producto/Servicio	Precio Base	
------	-------------------------	-------------	--

Categoría: Uso General  
 Familia: Implemento de Limpieza A  
 Casa productora: Guangzhou Chaobao Tools Factory  
 Marca: DIXIE  
 Modelo: 36" Azul  
 Descripción: Lampazo completo de 36" de largo x 5" de ancho, que incluya su mango con un largo mínimo de 52", con su dispositivo que le permita girar en 360 grados y su mota de color azul.  
 País(es) de origen: China

Región	Entrega	Retiro
1:Provincia de Panamá	0	1
2:Provincia de Colón	5	N/A
3:Provincia de Coclé	5	N/A
4:Provincia de Veraguas	7	N/A
5:Provincia de Herrera	7	N/A
6:Provincia de Los Santos	7	N/A
7:Provincia de Chiriquí	8	N/A
8:Provincia de Bocas del Toro	10	N/A

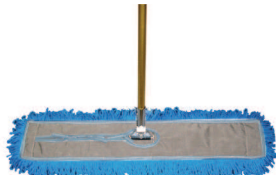

Renglón: 101 - Lampazo completo de 12" largo  
 Unidad de medida: UNIDAD  
 Requerimiento mínimo: Lampazo completo de 12" de largo x 5" de ancho, que incluya su mango con un largo mínimo de 52", con su dispositivo que le permita girar en 360 grados y su mota de color verde.Unidad

Foto	Desc. Producto/Servicio	Precio Base	
	Categoría: Uso General Familia: Implemento de Limpieza A Casa productora: Guangzhou Chaobao Tools Factory Marca: DIXIE Modelo: 12" Verde Descripción: Lampazo completo de 12" de largo x 5" de ancho, que incluya su mango con un largo mínimo de 52", con su dispositivo que le permita girar en 360 grados y su mota de color verde. País(es) de origen: China	\$32.85	
	Región	Entrega	Retiro
	1:Provincia de Panamá	0	1
	2:Provincia de Colón	5	N/A
	3:Provincia de Coclé	5	N/A
	4:Provincia de Veraguas	7	N/A
	5:Provincia de Herrera	7	N/A
	6:Provincia de Los Santos	7	N/A
	7:Provincia de Chiriquí	8	N/A
8:Provincia de Bocas del Toro	10	N/A	

Renglón: 102 - Lampazo completo de 18" largo  
 Unidad de medida: UNIDAD  
 Requerimiento mínimo: Lampazo completo de 18" de largo x 5" de ancho, que incluya su mango con un largo mínimo de 52", con su dispositivo que le permita girar en 360 grados y su mota de color verde.Unidad

Foto	Desc. Producto/Servicio	Precio Base	
	Categoría: Uso General Familia: Implemento de Limpieza A Casa productora: Guangzhou Chaobao Tools Factory Marca: DIXIE Modelo: 18" Verde Descripción: Lampazo completo de 18" de largo x 5" de ancho, que incluya su mango con un largo mínimo de 52", con su dispositivo que le permita girar en 360 grados y su mota de color verde. País(es) de origen: China	\$36.95	
	Región	Entrega	Retiro
	1:Provincia de Panamá	0	1
	2:Provincia de Colón	5	N/A
	3:Provincia de Coclé	5	N/A
	4:Provincia de Veraguas	7	N/A
	5:Provincia de Herrera	7	N/A
	6:Provincia de Los Santos	7	N/A
	7:Provincia de Chiriquí	8	N/A
8:Provincia de Bocas del Toro	10	N/A	

Renglón: 103 - Lampazo completo de 24" largo  
 Unidad de medida: UNIDAD  
 Requerimiento mínimo: Lampazo completo de 24" de largo x 5" de ancho, que incluya su mango con un largo mínimo de 52", con su dispositivo que le permita girar en 360 grados y su mota de color verde.Unidad

Foto	Desc. Producto/Servicio	Precio Base	
------	-------------------------	-------------	--

Categoría: Uso General  
 Familia: Implemento de Limpieza A  
 Casa productora: Guangzhou Chaobao Tools Factory  
 Marca: DIXIE  
 Modelo: 24" Verde  
 Descripción: Lampazo completo de 24" de largo x 5" de ancho, que incluya su mango con un largo mínimo de 52", con su dispositivo que le permita girar en 360 grados y su mota de color verde.  
 País(es) de origen: China

Región	Entrega	Retiro
1:Provincia de Panamá	0	1
2:Provincia de Colón	5	N/A
3:Provincia de Coclé	5	N/A
4:Provincia de Veraguas	7	N/A
5:Provincia de Herrera	7	N/A
6:Provincia de Los Santos	7	N/A
7:Provincia de Chiriquí	8	N/A
8:Provincia de Bocas del Toro	10	N/A

Renglón: 104 - Lampazo completo de 36" largo  
 Unidad de medida: UNIDAD  
 Requerimiento mínimo: Lampazo completo de 36" de largo x 5" de ancho, que incluya su mango con un largo mínimo de 52", con su dispositivo que le permita girar en 360 grados y su mota de color verde.Unidad

Foto	Desc. Producto/Servicio	Precio Base
	Categoría: Uso General Familia: Implemento de Limpieza A Casa productora: Guangzhou Chaobao Tools Factory Marca: DIXIE Modelo: 36" Verde Descripción: Lampazo completo de 36" de largo x 5" de ancho, que incluya su mango con un largo mínimo de 52", con su dispositivo que le permita girar en 360 grados y su mota de color verde. País(es) de origen: China	\$51.75
	<b>Región</b>	<b>Entrega</b> <b>Retiro</b>
	1:Provincia de Panamá	0   1
	2:Provincia de Colón	5   N/A
	3:Provincia de Coclé	5   N/A
	4:Provincia de Veraguas	7   N/A
	5:Provincia de Herrera	7   N/A
	6:Provincia de Los Santos	7   N/A
	7:Provincia de Chiriquí	8   N/A
	8:Provincia de Bocas del Toro	10   N/A

Renglón: 105 - Lampazo completo de 12" largo  
 Unidad de medida: UNIDAD  
 Requerimiento mínimo: Lampazo completo de 12" de largo x 5" de ancho, que incluya su mango con un largo mínimo de 52", con su dispositivo que le permita girar en 360 grados y su mota de color naranja.Unidad

Foto	Desc. Producto/Servicio	Precio Base
	Categoría: Uso General Familia: Implemento de Limpieza A Casa productora: Guangzhou Chaobao Tools Factory Marca: DIXIE Modelo: 12" Naranja Descripción: Lampazo completo de 12" de largo x 5" de ancho, que incluya su mango con un largo mínimo de 52", con su dispositivo que le permita girar en 360 grados y su mota de color naranja. País(es) de origen: China	\$32.85
	<b>Región</b>	<b>Entrega</b> <b>Retiro</b>
	1:Provincia de Panamá	0   1
	2:Provincia de Colón	5   N/A
	3:Provincia de Coclé	5   N/A
	4:Provincia de Veraguas	7   N/A
	5:Provincia de Herrera	7   N/A
	6:Provincia de Los Santos	7   N/A
	7:Provincia de Chiriquí	8   N/A
	8:Provincia de Bocas del Toro	10   N/A

Renglón: 106 - Lampazo completo de 18" largo  
 Unidad de medida: UNIDAD  
 Requerimiento mínimo: Lampazo completo de 18" de largo x 5" de ancho, que incluya su mango con un largo mínimo de 52", con su dispositivo que le permita girar en 360 grados y su mota de color naranja.Unidad

Foto	Desc. Producto/Servicio	Precio Base

Categoría: Uso General  
 Familia: Implemento de Limpieza A  
 Casa productora: Guangzhou Chaobao Tools Factory  
 Marca: DIXIE  
 Modelo: 18" Naranja  
 Descripción: Lampazo completo de 18" de largo x 5" de ancho, que incluya su mango con un largo mínimo de 52", con su dispositivo que le permita girar en 360 grados y su mota de color naranja.  
 País(es) de origen: China

Región	Entrega	Retiro
1:Provincia de Panamá	0	1
2:Provincia de Colón	5	N/A
3:Provincia de Coclé	5	N/A
4:Provincia de Veraguas	7	N/A
5:Provincia de Herrera	7	N/A
6:Provincia de Los Santos	7	N/A
7:Provincia de Chiriquí	8	N/A
8:Provincia de Bocas del Toro	10	N/A



Renglón: 107 - Lampazo completo de 24" largo  
 Unidad de medida: UNIDAD  
 Requerimiento mínimo: Lampazo completo de 24" de largo x 5" de ancho, que incluya su mango con un largo mínimo de 52", con su dispositivo que le permita girar en 360 grados y su mota de color naranja.Unidad

Foto	Desc. Producto/Servicio	Precio Base	
	Categoría: Uso General Familia: Implemento de Limpieza A Casa productora: Guangzhou Chaobao Tools Factory Marca: DIXIE Modelo: 24" Naranja Descripción: Lampazo completo de 24" de largo x 5" de ancho, que incluya su mango con un largo mínimo de 52", con su dispositivo que le permita girar en 360 grados y su mota de color naranja. País(es) de origen: China	\$41.20	
	Región	Entrega	Retiro
	1:Provincia de Panamá	0	1
	2:Provincia de Colón	5	N/A
	3:Provincia de Coclé	5	N/A
	4:Provincia de Veraguas	7	N/A
	5:Provincia de Herrera	7	N/A
	6:Provincia de Los Santos	7	N/A
	7:Provincia de Chiriquí	8	N/A
8:Provincia de Bocas del Toro	10	N/A	

Renglón: 108 - Lampazo completo de 36" largo  
 Unidad de medida: UNIDAD  
 Requerimiento mínimo: Lampazo completo de 36" de largo x 5" de ancho, que incluya su mango con un largo mínimo de 52", con su dispositivo que le permita girar en 360 grados y su mota de color naranja.Unidad

Foto	Desc. Producto/Servicio	Precio Base	
	Categoría: Uso General Familia: Implemento de Limpieza A Casa productora: Guangzhou Chaobao Tools Factory Marca: DIXIE Modelo: 36" Naranja Descripción: Lampazo completo de 36" de largo x 5" de ancho, que incluya su mango con un largo mínimo de 52", con su dispositivo que le permita girar en 360 grados y su mota de color naranja. País(es) de origen: China	\$51.75	
	Región	Entrega	Retiro
	1:Provincia de Panamá	0	1
	2:Provincia de Colón	5	N/A
	3:Provincia de Coclé	5	N/A
	4:Provincia de Veraguas	7	N/A
	5:Provincia de Herrera	7	N/A
	6:Provincia de Los Santos	7	N/A
	7:Provincia de Chiriquí	8	N/A
8:Provincia de Bocas del Toro	10	N/A	

Renglón: 109 - Palo para lampazo  
 Unidad de medida: UNIDAD  
 Requerimiento mínimo: Con su dispositivo de metal que permita girar con un largo mínimo de 52"Unidad

Foto	Desc. Producto/Servicio	Precio Base
------	-------------------------	-------------



Categoría: Uso General Familia: Implemento de Limpieza A Casa productora: Guangzhou Chaobao Tools Factory Marca: DIXIE Modelo: MAN-029 Descripción: Con su dispositivo de metal que permita girar con un largo mínimo de 52" País(es) de origen: China	\$16.95	
<b>Región</b>	<b>Entrega</b>	<b>Retiro</b>
1:Provincia de Panamá	0	1
2:Provincia de Colón	5	N/A
3:Provincia de Coclé	5	N/A
4:Provincia de Veraguas	7	N/A
5:Provincia de Herrera	7	N/A
6:Provincia de Los Santos	7	N/A
7:Provincia de Chiriquí	8	N/A
8:Provincia de Bocas del Toro	10	N/A

Renglón: 110 - Palo telescópico ergonómico para lampazos  
 Unidad de medida: UNIDAD  
 Requerimiento mínimo: Palo telescópico de aluminio que permita ajuste con un largo mínimo de 62" con su pieza que le permita girar 360° y botón de seguridad..Unidad

<b>Foto</b>	<b>Desc. Producto/Servicio</b>	<b>Precio Base</b>
	Categoría: Uso General Familia: Implemento de Limpieza A Casa productora: Wenchu Ganchen Trading Company Marca: Super Mop Modelo: CON000 Descripción: Palo telescopico de aluminio que permita ajuste con un largo minimo de 62" con su pieza que le permita girar 360" y boton de seguridad. País(es) de origen: China	\$9.95
<b>Región</b>	<b>Entrega</b>	<b>Retiro</b>
1:Provincia de Panamá	0	1
2:Provincia de Colón	5	N/A
3:Provincia de Coclé	5	N/A
4:Provincia de Veraguas	7	N/A
5:Provincia de Herrera	7	N/A
6:Provincia de Los Santos	7	N/A
7:Provincia de Chiriquí	8	N/A
8:Provincia de Bocas del Toro	10	N/A

Renglón: 111 - Palo telescópico ergonómico para lampazos con su marco de 12"  
 Unidad de medida: UNIDAD  
 Requerimiento mínimo: Palo telescópico de aluminio que permita ajuste con un largo mínimo de 62". Con su marco de 12" y pieza que le permita girar 360° y botón de seguridad.Unidad

<b>Foto</b>	<b>Desc. Producto/Servicio</b>	<b>Precio Base</b>
	Categoría: Uso General Familia: Implemento de Limpieza A Casa productora: Wenchu Ganchen Trading Company Marca: Super Mop Modelo: CON011 Descripción: Palo telescopico de aluminio que permita ajuste con un largo minimo de 62". Con su marco de 12" y pieza que le permita girar 360 y boton de seguridad. País(es) de origen: China	\$21.95
<b>Región</b>	<b>Entrega</b>	<b>Retiro</b>
1:Provincia de Panamá	0	1
2:Provincia de Colón	5	N/A
3:Provincia de Coclé	5	N/A
4:Provincia de Veraguas	7	N/A
5:Provincia de Herrera	7	N/A
6:Provincia de Los Santos	7	N/A
7:Provincia de Chiriquí	8	N/A
8:Provincia de Bocas del Toro	10	N/A

Renglón: 112 - Palo telescópico ergonómico para lampazos con su marco de 18"  
 Unidad de medida: UNIDAD  
 Requerimiento mínimo: Palo telescópico de aluminio que permita ajuste con un largo mínimo de 62". Con su marco de 18" y pieza que le permita girar 360° y botón de seguridad.Unidad

<b>Foto</b>	<b>Desc. Producto/Servicio</b>	<b>Precio Base</b>
	Categoría: Uso General Familia: Implemento de Limpieza A Casa productora: Wenchu Ganchen Trading Company Marca: Super Mop Modelo: CON018 Descripción: Palo telescopico de aluminio que permita ajuste con un largo minimo de 62". Con su marco de 18" y pieza que le permita girar 360 y boton de seguridad. País(es) de origen: China	\$23.95
<b>Región</b>	<b>Entrega</b>	<b>Retiro</b>
1:Provincia de Panamá	0	1

2:Provincia de Colón	5	N/A
3:Provincia de Coclé	5	N/A
4:Provincia de Veraguas	7	N/A
5:Provincia de Herrera	7	N/A
6:Provincia de Los Santos	7	N/A
7:Provincia de Chiriquí	8	N/A
8:Provincia de Bocas del Toro	10	N/A

Renglón: 113 - Palo telescópico ergonómico para lampazos con su marco de 24"  
 Unidad de medida: UNIDAD  
 Requerimiento mínimo: Palo telescópico de aluminio que permita ajuste con un largo mínimo de 62". Con su marco de 24" y pieza que le permita girar 360° y botón de seguridad.Unidad

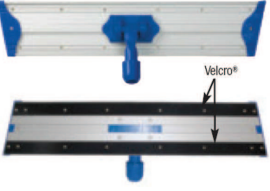
Foto	Desc. Producto/Servicio	Precio Base	
	Categoría: Uso General Familia: Implemento de Limpieza A Casa productora: Wenchu Ganchen Trading Company Marca: Super Mop Modelo: CON022 Descripción: Palo telescopico de aluminio que permita ajuste con un largo minimo de 62". Con su marco de 24" y pieza que le permita girar 360 y boton de seguridad. País(es) de origen: China	\$25.95	
	Región	Entrega	Retiro
	1:Provincia de Panamá	0	1
	2:Provincia de Colón	5	N/A
	3:Provincia de Coclé	5	N/A
	4:Provincia de Veraguas	7	N/A
	5:Provincia de Herrera	7	N/A
	6:Provincia de Los Santos	7	N/A
	7:Provincia de Chiriquí	8	N/A
	8:Provincia de Bocas del Toro	10	N/A

Renglón: 115 - Mota para lampazo de micro fibra (trapear) 18" de largo  
 Unidad de medida: UNIDAD  
 Requerimiento mínimo: De micro fibra de 18" de largo x 5" de ancho mínimo de color azul.Unidad

Foto	Desc. Producto/Servicio	Precio Base	
	Categoría: Uso General Familia: Implemento de Limpieza A Casa productora: Wenchu Ganchen Trading Company Marca: Super Mop Modelo: CON3018 Descripción: De micro fibra de 18" de largo x 5" de ancho mínimo de color azul. País(es) de origen: China	\$11.95	
	Región	Entrega	Retiro
	1:Provincia de Panamá	0	1
	2:Provincia de Colón	5	N/A
	3:Provincia de Coclé	5	N/A
	4:Provincia de Veraguas	7	N/A
	5:Provincia de Herrera	7	N/A
	6:Provincia de Los Santos	7	N/A
	7:Provincia de Chiriquí	8	N/A
	8:Provincia de Bocas del Toro	10	N/A

Renglón: 116 - Mota para lampazo de micro fibra (trapear) 24" de largo  
 Unidad de medida: UNIDAD  
 Requerimiento mínimo: De micro fibra de 24" de largo x 5" de ancho mínimo de color azul.Unidad

Foto	Desc. Producto/Servicio	Precio Base	
	Categoría: Uso General Familia: Implemento de Limpieza A Casa productora: Wenchu Ganchen Trading Company Marca: Super Mop Modelo: CON3024 Descripción: De micro fibra de 24" de largo x 5" de ancho mínimo de color azul. País(es) de origen: China	\$14.95	
	Región	Entrega	Retiro
	1:Provincia de Panamá	0	1
	2:Provincia de Colón	5	N/A
	3:Provincia de Coclé	5	N/A
	4:Provincia de Veraguas	7	N/A
	5:Provincia de Herrera	7	N/A
	6:Provincia de Los Santos	7	N/A
	7:Provincia de Chiriquí	8	N/A
	8:Provincia de Bocas del Toro	10	N/A

Renglón: 119 - Mota para lampazo de micro fibra (trapear) 18" de largo

Unidad de medida: UNIDAD

Requerimiento mínimo: De micro fibra de 18" de largo x 5" de ancho mínimo de color verde.Unidad

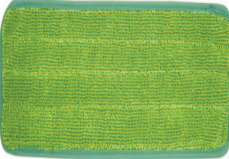
Foto	Desc. Producto/Servicio	Precio Base	
	Categoría: Uso General Familia: Implemento de Limpieza A Casa productora: Wenchu Ganchen Trading Company Marca: Super Mop Modelo: CON8108 Descripción: De micro fibra de 18" de largo x 5" de ancho mínimo de color verde. País(es) de origen: China	\$11.95	
	<b>Región</b>	<b>Entrega</b>	<b>Retiro</b>
	1:Provincia de Panamá	0	1
	2:Provincia de Colón	5	N/A
	3:Provincia de Coclé	5	N/A
	4:Provincia de Veraguas	7	N/A
	5:Provincia de Herrera	7	N/A
	6:Provincia de Los Santos	7	N/A
	7:Provincia de Chiriquí	8	N/A
	8:Provincia de Bocas del Toro	10	N/A

Renglón: 120 - Mota para lampazo de micro fibra (trapear) 24" de largo

Unidad de medida: UNIDAD

Requerimiento mínimo: De micro fibra de 24" de largo x 5" de ancho mínimo de color verde.Unidad

Foto	Desc. Producto/Servicio	Precio Base	
	Categoría: Uso General Familia: Implemento de Limpieza A Casa productora: Wenchu Ganchen Trading Company Marca: Super Mop Modelo: CON8024 Descripción: De micro fibra de 24" de largo x 5" de ancho mínimo de color verde. País(es) de origen: China	\$14.95	
	<b>Región</b>	<b>Entrega</b>	<b>Retiro</b>
	1:Provincia de Panamá	0	1
	2:Provincia de Colón	5	N/A
	3:Provincia de Coclé	5	N/A
	4:Provincia de Veraguas	7	N/A
	5:Provincia de Herrera	7	N/A
	6:Provincia de Los Santos	7	N/A
	7:Provincia de Chiriquí	8	N/A
	8:Provincia de Bocas del Toro	10	N/A

Renglón: 123 - Mota para lampazo de micro fibra (trapear) 18" de largo

Unidad de medida: UNIDAD

Requerimiento mínimo: De micro fibra de 18" de largo x 5" de ancho mínimo de color amarillo.Unidad

Foto	Desc. Producto/Servicio	Precio Base	
	Categoría: Uso General Familia: Implemento de Limpieza A Casa productora: Wenchu Ganchen Trading Company Marca: Super Mop Modelo: CON7018 Descripción: De micro fibra de 18" de largo x 5" de ancho mínimo de color amarillo. País(es) de origen: China	\$11.95	
	<b>Región</b>	<b>Entrega</b>	<b>Retiro</b>
	1:Provincia de Panamá	0	1
	2:Provincia de Colón	5	N/A
	3:Provincia de Coclé	5	N/A
	4:Provincia de Veraguas	7	N/A
	5:Provincia de Herrera	7	N/A
	6:Provincia de Los Santos	7	N/A
	7:Provincia de Chiriquí	8	N/A
	8:Provincia de Bocas del Toro	10	N/A

Renglón: 124 - Mota para lampazo de micro fibra (trapear) 24" de largo

Unidad de medida: UNIDAD

Requerimiento mínimo: De micro fibra de 24" de largo x 5" de ancho mínimo de color amarillo.Unidad

Foto	Desc. Producto/Servicio	Precio Base	
------	-------------------------	-------------	--



Categoría: Uso General Familia: Implemento de Limpieza A Casa productora: Wenchu Ganchen Trading Company Marca: Super Mop Modelo: CON7024 Descripción: De micro fibra de 24" de largo x 5" de ancho mínimo de color amarillo. País(es) de origen: China		\$14.95	
Región		Entrega	Retiro
1:Provincia de Panamá		0	1
2:Provincia de Colón		5	N/A
3:Provincia de Coclé		5	N/A
4:Provincia de Veraguas		7	N/A
5:Provincia de Herrera		7	N/A
6:Provincia de Los Santos		7	N/A
7:Provincia de Chiriquí		8	N/A
8:Provincia de Bocas del Toro		10	N/A

Reglón: 127 - Mota para lampazo de micro fibra (barrer)  
 Unidad de medida: UNIDAD  
 Requerimiento mínimo: De micro fibra de 18" de largo x 5" de ancho mínimo de color blanco.Unidad

Foto	Desc. Producto/Servicio	Precio Base		
	Categoría: Uso General Familia: Implemento de Limpieza A Casa productora: Wenchu Ganchen Trading Company Marca: Super Mop Modelo: DM18 Descripción: De micro fibra de 18" de largo x 5" de ancho mínimo de color blanco. País(es) de origen: China	\$23.75		
	Región	Entrega	Retiro	
	1:Provincia de Panamá		0	1
	2:Provincia de Colón		5	N/A
	3:Provincia de Coclé		5	N/A
	4:Provincia de Veraguas		7	N/A
	5:Provincia de Herrera		7	N/A
	6:Provincia de Los Santos		7	N/A
	7:Provincia de Chiriquí		8	N/A
	8:Provincia de Bocas del Toro		10	N/A

Reglón: 128 - Mota para lampazo de micro fibra (barrer)  
 Unidad de medida: UNIDAD  
 Requerimiento mínimo: De micro fibra de 24" de largo x 5" de ancho mínimo de color blanco.Unidad

Foto	Desc. Producto/Servicio	Precio Base		
	Categoría: Uso General Familia: Implemento de Limpieza A Casa productora: Wenchu Ganchen Trading Company Marca: Super Mop Modelo: DM24 Descripción: De micro fibra de 24" de largo x 5" de ancho mínimo de color blanco. País(es) de origen: China	\$28.50		
	Región	Entrega	Retiro	
	1:Provincia de Panamá		0	1
	2:Provincia de Colón		5	N/A
	3:Provincia de Coclé		5	N/A
	4:Provincia de Veraguas		7	N/A
	5:Provincia de Herrera		7	N/A
	6:Provincia de Los Santos		7	N/A
	7:Provincia de Chiriquí		8	N/A
	8:Provincia de Bocas del Toro		10	N/A

Reglón: 129 - Mota para lampazo de micro fibra (barrer)  
 Unidad de medida: UNIDAD  
 Requerimiento mínimo: De micro fibra de 36" de largo x 5" de ancho mínimo de color blanco.Unidad

Foto	Desc. Producto/Servicio	Precio Base	
	Categoría: Uso General Familia: Implemento de Limpieza A Casa productora: Wenchu Ganchen Trading Company Marca: Super Mop Modelo: DM36 Descripción: De micro fibra de 36" de largo x 5" de ancho mínimo de color blanco. País(es) de origen: China	\$40.75	
	Región	Entrega	Retiro
1:Provincia de Panamá		0	1

2:Provincia de Colón	5	N/A
3:Provincia de Coclé	5	N/A
4:Provincia de Veraguas	7	N/A
5:Provincia de Herrera	7	N/A
6:Provincia de Los Santos	7	N/A
7:Provincia de Chiriquí	8	N/A
8:Provincia de Bocas del Toro	10	N/A

Renglón: 130 - Mota para lampazo de micro fibra (barrer)  
 Unidad de medida: UNIDAD  
 Requerimiento mínimo: De micro fibra de 48" de largo x 5" de ancho mínimo de color blanco.Unidad

Foto	Desc. Producto/Servicio	Precio Base	
	Categoría: Uso General Familia: Implemento de Limpieza A Casa productora: Wenchu Ganchen Trading Company Marca: Super Mop Modelo: DM48B Descripción: De micro fibra de 48" de largo x 5" de ancho mínimo de color blanco. País(es) de origen: China	\$52.00	
	<b>Región</b>	<b>Entrega</b>	<b>Retiro</b>
	1:Provincia de Panamá	0	1
	2:Provincia de Colón	5	N/A
	3:Provincia de Coclé	5	N/A
	4:Provincia de Veraguas	7	N/A
	5:Provincia de Herrera	7	N/A
	6:Provincia de Los Santos	7	N/A
	7:Provincia de Chiriquí	8	N/A
	8:Provincia de Bocas del Toro	10	N/A

Renglón: 131 - Mota para lampazo de micro fibra (barrer)  
 Unidad de medida: UNIDAD  
 Requerimiento mínimo: De micro fibra de 18" de largo x 5" de ancho mínimo de color azul.Unidad

Foto	Desc. Producto/Servicio	Precio Base	
	Categoría: Uso General Familia: Implemento de Limpieza A Casa productora: Wenchu Ganchen Trading Company Marca: Super Mop Modelo: DM18B Descripción: De micro fibra de 18" de largo x 5" de ancho mínimo de color azul. País(es) de origen: China	\$26.50	
	<b>Región</b>	<b>Entrega</b>	<b>Retiro</b>
	1:Provincia de Panamá	0	1
	2:Provincia de Colón	5	N/A
	3:Provincia de Coclé	5	N/A
	4:Provincia de Veraguas	7	N/A
	5:Provincia de Herrera	7	N/A
	6:Provincia de Los Santos	7	N/A
	7:Provincia de Chiriquí	8	N/A
	8:Provincia de Bocas del Toro	10	N/A

Renglón: 132 - Mota para lampazo de micro fibra (barrer)  
 Unidad de medida: UNIDAD  
 Requerimiento mínimo: De micro fibra de 24" de largo x 5" de ancho mínimo de color azul.Unidad

Foto	Desc. Producto/Servicio	Precio Base	
	Categoría: Uso General Familia: Implemento de Limpieza A Casa productora: Wenchu Ganchen Trading Company Marca: Super Mop Modelo: DM24B Descripción: De micro fibra de 24" de largo x 5" de ancho mínimo de color azul. País(es) de origen: China	\$33.50	
	<b>Región</b>	<b>Entrega</b>	<b>Retiro</b>
	1:Provincia de Panamá	0	1
	2:Provincia de Colón	5	N/A
	3:Provincia de Coclé	5	N/A
	4:Provincia de Veraguas	7	N/A
	5:Provincia de Herrera	7	N/A
	6:Provincia de Los Santos	7	N/A
	7:Provincia de Chiriquí	8	N/A
	8:Provincia de Bocas del Toro	10	N/A

Renglón: 133 - Mota para lampazo de micro fibra (barrer)

Unidad de medida: UNIDAD

Requerimiento mínimo: De micro fibra de 36" de largo x 5" de ancho mínimo de color azul.Unidad

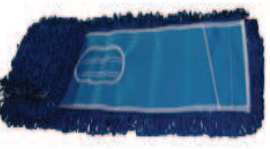
Foto	Desc. Producto/Servicio	Precio Base	
	Categoría: Uso General Familia: Implemento de Limpieza A Casa productora: Wenchu Ganchen Trading Company Marca: Super Mop Modelo: DM346B Descripción: De micro fibra de 36" de largo x 5" de ancho mínimo de color azul. País(es) de origen: China	\$44.75	
	<b>Región</b>	<b>Entrega</b>	<b>Retiro</b>
	1:Provincia de Panamá	0	1
	2:Provincia de Colón	5	N/A
	3:Provincia de Coclé	5	N/A
	4:Provincia de Veraguas	7	N/A
	5:Provincia de Herrera	7	N/A
	6:Provincia de Los Santos	7	N/A
	7:Provincia de Chiriquí	8	N/A
	8:Provincia de Bocas del Toro	10	N/A

Renglón: 134 - Mota para lampazo de micro fibra (barrer)

Unidad de medida: UNIDAD

Requerimiento mínimo: De micro fibra de 48" de largo x 5" de ancho mínimo de color azul.Unidad

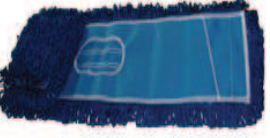
Foto	Desc. Producto/Servicio	Precio Base	
	Categoría: Uso General Familia: Implemento de Limpieza A Casa productora: Wenchu Ganchen Trading Company Marca: Super Mop Modelo: DM48B Descripción: De micro fibra de 48" de largo x 5" de ancho mínimo de color azul. País(es) de origen: China	\$62.50	
	<b>Región</b>	<b>Entrega</b>	<b>Retiro</b>
	1:Provincia de Panamá	0	1
	2:Provincia de Colón	5	N/A
	3:Provincia de Coclé	5	N/A
	4:Provincia de Veraguas	7	N/A
	5:Provincia de Herrera	7	N/A
	6:Provincia de Los Santos	7	N/A
	7:Provincia de Chiriquí	8	N/A
	8:Provincia de Bocas del Toro	10	N/A

Renglón: 147 - Escurridor para pisos

Unidad de medida: UNIDAD

Requerimiento mínimo: Caucho duro de 36"de largo y con su palo que debe de medir 48" mínimo.Unidad

Foto	Desc. Producto/Servicio	Precio Base	
	Categoría: Uso General Familia: Implemento de Limpieza A Casa productora: Master Direct Panamá, S. A. Marca: DIXIE Modelo: 36" Descripción: Caucho duro de 36"de largo y con su palo que debe de medir 48" mfnimo. País(es) de origen: Panamá	\$50.20	
	<b>Región</b>	<b>Entrega</b>	<b>Retiro</b>
	1:Provincia de Panamá	0	1
	2:Provincia de Colón	5	N/A
	3:Provincia de Coclé	5	N/A
	4:Provincia de Veraguas	7	N/A
	5:Provincia de Herrera	7	N/A
	6:Provincia de Los Santos	7	N/A
	7:Provincia de Chiriquí	8	N/A
	8:Provincia de Bocas del Toro	10	N/A

Renglón: 148 - Escurridor para pisos

Unidad de medida: UNIDAD

Requerimiento mínimo: Caucho duro de 24"de largo y con su palo que debe de medir 48" mínimo.Unidad

Foto	Desc. Producto/Servicio	Precio Base	
------	-------------------------	-------------	--



Categoría: Uso General Familia: Implemento de Limpieza A Casa productora: Master Direct Panamá, S. A. Marca: Dixie Modelo: 24" Descripción: Caucho duro de 24"de largo y con su palo que debe de medir 48" mínimo. País(es) de origen: Panamá		\$47.50	
Región		Entrega	Retiro
1:Provincia de Panamá		0	1
2:Provincia de Colón		5	N/A
3:Provincia de Coclé		5	N/A
4:Provincia de Veraguas		7	N/A
5:Provincia de Herrera		7	N/A
6:Provincia de Los Santos		7	N/A
7:Provincia de Chiriquí		8	N/A
8:Provincia de Bocas del Toro		10	N/A

Renglón: 149 - Escurridor para pisos  
 Unidad de medida: UNIDAD  
 Requerimiento mínimo: Caucho duro de 18"de largo y con su palo que debe de medir 48" mínimo.Unidad

<b>Foto</b>		<b>Desc. Producto/Servicio</b>		<b>Precio Base</b>	
		Categoría: Uso General Familia: Implemento de Limpieza A Casa productora: Master Direct Panamá, S. A. Marca: Dixie Modelo: 18" Descripción: Caucho duro de 18"de largo y con su palo que debe de medir 48" mínimo. País(es) de origen: Panamá		\$36.70	
Región		Entrega	Retiro		
1:Provincia de Panamá		0	1		
2:Provincia de Colón		5	N/A		
3:Provincia de Coclé		5	N/A		
4:Provincia de Veraguas		7	N/A		
5:Provincia de Herrera		7	N/A		
6:Provincia de Los Santos		7	N/A		
7:Provincia de Chiriquí		8	N/A		
8:Provincia de Bocas del Toro		10	N/A		

Renglón: 150 - Rastrillo de Metal  
 Unidad de medida: UNIDAD  
 Requerimiento mínimo: De metal con 22 dientes como mínimo que incluya su palo que tenga un largo de 48" mínimo.Unidad

<b>Foto</b>		<b>Desc. Producto/Servicio</b>		<b>Precio Base</b>	
		Categoría: Uso General Familia: Implemento de Limpieza A Casa productora: Proline Products Marca: BEST-GARDEN Modelo: Cabeza Metal/Mango Madera Descripción: De metal con 22 dientes como mínimo que incluya su palo que tenga un largo de 48" mínimo. País(es) de origen: China		\$9.95	
Región		Entrega	Retiro		
1:Provincia de Panamá		0	1		
2:Provincia de Colón		5	N/A		
3:Provincia de Coclé		5	N/A		
4:Provincia de Veraguas		7	N/A		
5:Provincia de Herrera		7	N/A		
6:Provincia de Los Santos		7	N/A		
7:Provincia de Chiriquí		8	N/A		
8:Provincia de Bocas del Toro		10	N/A		

Renglón: 151 - Rastrillo de plástico  
 Unidad de medida: UNIDAD  
 Requerimiento mínimo: De material plástico resistente con 22 dientes como mínimo que incluya su palo que tenga un largo de 48" mínimo.Unidad

<b>Foto</b>		<b>Desc. Producto/Servicio</b>		<b>Precio Base</b>	
		Categoría: Uso General Familia: Implemento de Limpieza A Casa productora: Proline Products Marca: BEST-GARDEN Modelo: Cabeza Plastica/Mango Madera Descripción: De material plástico resistente con 22 dientes como mínimo que incluya su palo que tenga un largo de 48" mínimo. País(es) de origen: China		\$12.95	
Región		Entrega	Retiro		
1:Provincia de Panamá		0	1		

2:Provincia de Colón	5	N/A
3:Provincia de Coclé	5	N/A
4:Provincia de Veraguas	7	N/A
5:Provincia de Herrera	7	N/A
6:Provincia de Los Santos	7	N/A
7:Provincia de Chiriquí	8	N/A
8:Provincia de Bocas del Toro	10	N/A

Renglón: 152 - Escobillón de madera  
 Unidad de medida: UNIDAD  
 Requerimiento mínimo: De madera bloque de 3 1/2" x 16" con fibras de polipropileno Unidad

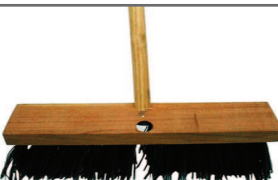
Foto	Desc. Producto/Servicio	Precio Base	
	Categoría: Uso General Familia: Implemento de Limpieza A Casa productora: Master Direct Panamá, S. A. Marca: DIXIE Modelo: . Descripción: De madera bloque de 3 1/2" x 16" con fibras de polipropileno País(es) de origen: China, Panamá	\$21.00	
	<b>Región</b>	<b>Entrega</b>	<b>Retiro</b>
	1:Provincia de Panamá	0	1
	2:Provincia de Colón	5	N/A
	3:Provincia de Coclé	5	N/A
	4:Provincia de Veraguas	7	N/A
	5:Provincia de Herrera	7	N/A
	6:Provincia de Los Santos	7	N/A
	7:Provincia de Chiriquí	8	N/A
	8:Provincia de Bocas del Toro	10	N/A

Renglón: 153 - Escobillón de madera  
 Unidad de medida: UNIDAD  
 Requerimiento mínimo: De madera bloque de 3 1/2" x 14" con fibras de polipropileno Unidad

Foto	Desc. Producto/Servicio	Precio Base	
	Categoría: Uso General Familia: Implemento de Limpieza A Casa productora: Master Direct Panamá, S. A. Marca: DIXIE Modelo: . Descripción: De madera bloque de 3 1/2" x 14" con fibras de polipropileno País(es) de origen: China, Panamá	\$17.00	
	<b>Región</b>	<b>Entrega</b>	<b>Retiro</b>
	1:Provincia de Panamá	0	1
	2:Provincia de Colón	5	N/A
	3:Provincia de Coclé	5	N/A
	4:Provincia de Veraguas	7	N/A
	5:Provincia de Herrera	7	N/A
	6:Provincia de Los Santos	7	N/A
	7:Provincia de Chiriquí	8	N/A
	8:Provincia de Bocas del Toro	10	N/A

Renglón: 155 - Destapador de baños  
 Unidad de medida: UNIDAD  
 Requerimiento mínimo: Ventosas de caucho con un diámetro de 5" con su palo que tenga un largo mínimo de 12"Unidad

Foto	Desc. Producto/Servicio	Precio Base	
	Categoría: Uso General Familia: Implemento de Limpieza A Casa productora: Guangzhou Chaobao Tools Factory Marca: DIXIE Modelo: ART-428 Descripción: Ventosas de caucho con un diámetro de 5" con su palo que tenga un largo mínimo de 12" País(es) de origen: China	\$3.90	
	<b>Región</b>	<b>Entrega</b>	<b>Retiro</b>
	1:Provincia de Panamá	0	1
	2:Provincia de Colón	5	N/A
	3:Provincia de Coclé	5	N/A
	4:Provincia de Veraguas	7	N/A
	5:Provincia de Herrera	7	N/A
	6:Provincia de Los Santos	7	N/A
	7:Provincia de Chiriquí	8	N/A
	8:Provincia de Bocas del Toro	10	N/A

Renglón: 156 - Destapador de baños  
 Unidad de medida: UNIDAD  
 Requerimiento mínimo: Ventosas de caucho con un diámetro de 6" con su palo que tenga un largo mínimo de 14"Unidad

Foto	Desc. Producto/Servicio	Precio Base	
	Categoría: Uso General Familia: Implemento de Limpieza A Casa productora: Guangzhou Chaobao Tools Factory Marca: DIXIE Modelo: ART-051 Descripción: Ventosas de caucho con un diámetro de 6" con su palo que tenga un largo mínimo de 14" País(es) de origen: China	\$4.90	
	<b>Región</b>	<b>Entrega</b>	<b>Retiro</b>
	1:Provincia de Panamá	0	1
	2:Provincia de Colón	5	N/A
	3:Provincia de Coclé	5	N/A
	4:Provincia de Veraguas	7	N/A
	5:Provincia de Herrera	7	N/A
	6:Provincia de Los Santos	7	N/A
	7:Provincia de Chiriquí	8	N/A
	8:Provincia de Bocas del Toro	10	N/A

Renglón: 157 - Cepillo de polipropileno sanitario  
 Unidad de medida: UNIDAD  
 Requerimiento mínimo: Mango de plástico de 10" mínimo de largoUnidad

Foto	Desc. Producto/Servicio	Precio Base	
	Categoría: Uso General Familia: Implemento de Limpieza A Casa productora: Guangzhou Chaobao Tools Factory Marca: DIXIE Modelo: CEP-032 Descripción: Mango de plástico de 10" mínimo de largo País(es) de origen: China	\$1.95	
	<b>Región</b>	<b>Entrega</b>	<b>Retiro</b>
	1:Provincia de Panamá	0	1
	2:Provincia de Colón	5	N/A
	3:Provincia de Coclé	5	N/A
	4:Provincia de Veraguas	7	N/A
	5:Provincia de Herrera	7	N/A
	6:Provincia de Los Santos	7	N/A
	7:Provincia de Chiriquí	8	N/A
	8:Provincia de Bocas del Toro	10	N/A

Renglón: 158 - Cepillo de polipropileno sanitario con recipiente  
 Unidad de medida: UNIDAD  
 Requerimiento mínimo: Mango de plástico de 10" mínimo de largo Unidad

Foto	Desc. Producto/Servicio	Precio Base	
	Categoría: Uso General Familia: Implemento de Limpieza A Casa productora: Guangzhou Chaobao Tools Factory Marca: DIXIE Modelo: CEP-034 Descripción: Mango de plástico de 10" mínimo de largo. País(es) de origen: China	\$3.95	
	<b>Región</b>	<b>Entrega</b>	<b>Retiro</b>
	1:Provincia de Panamá	0	1
	2:Provincia de Colón	5	N/A
	3:Provincia de Coclé	5	N/A
	4:Provincia de Veraguas	7	N/A
	5:Provincia de Herrera	7	N/A
	6:Provincia de Los Santos	7	N/A
	7:Provincia de Chiriquí	8	N/A
	8:Provincia de Bocas del Toro	10	N/A

Renglón: 159 - Cepillo de polipropileno manual grande  
 Unidad de medida: UNIDAD  
 Requerimiento mínimo: Bloque y cerdas de polipropileno con 1" de ancho mínima desde la base Unidad

Foto	Desc. Producto/Servicio	Precio Base	
------	-------------------------	-------------	--

Categoría: Uso General  
 Familia: Implemento de Limpieza A  
 Casa productora: Guangzhou Chaobao Tools Factory  
 Marca: DIXIE  
 Modelo: CEP-006  
 Descripción: Bloque y cerdas de polipropileno con 1" de ancho mínima desde la base  
 País(es) de origen: China



Región	Entrega	Retiro
1:Provincia de Panamá	0	1
2:Provincia de Colón	5	N/A
3:Provincia de Coclé	5	N/A
4:Provincia de Veraguas	7	N/A
5:Provincia de Herrera	7	N/A
6:Provincia de Los Santos	7	N/A
7:Provincia de Chiriquí	8	N/A
8:Provincia de Bocas del Toro	10	N/A

Renglón: 160 - Cepillo Tipo planchita de polipropileno  
 Unidad de medida: UNIDAD  
 Requerimiento mínimo: Bloque y cerdas de polipropileno con 1" mínima de ancho desde la base Unidad



Foto	Desc. Producto/Servicio	Precio Base	
	Categoría: Uso General Familia: Implemento de Limpieza A Casa productora: Guangzhou Chaobao Tools Factory Marca: DIXIE Modelo: CEP-003 Descripción: Bloque y cerdas de polipropileno con 1" mínima de ancho desde la base País(es) de origen: China	\$1.95	
Región		Entrega	Retiro
1:Provincia de Panamá		0	1
2:Provincia de Colón		5	N/A
3:Provincia de Coclé		5	N/A
4:Provincia de Veraguas		7	N/A
5:Provincia de Herrera		7	N/A
6:Provincia de Los Santos		7	N/A
7:Provincia de Chiriquí		8	N/A
8:Provincia de Bocas del Toro		10	N/A

Renglón: 161 - Guantes de látex para limpieza. Tamaño pequeño.  
 Unidad de medida: PAQUETE  
 Requerimiento mínimo: De caucho flexibles y resistente tamaño pequeño. Paquetes de 12 Unidades



Foto	Desc. Producto/Servicio	Precio Base	
	Categoría: Uso General Familia: Implemento de Limpieza A Casa productora: Impact Products, Inc. Marca: PRO GUARD Modelo: 8449S Descripción: De caucho flexibles y resistente tamaño pequeño. País(es) de origen: China, Estados Unidos, Malasia	\$24.85	
Región		Entrega	Retiro
1:Provincia de Panamá		0	1
2:Provincia de Colón		5	N/A
3:Provincia de Coclé		5	N/A
4:Provincia de Veraguas		7	N/A
5:Provincia de Herrera		7	N/A
6:Provincia de Los Santos		7	N/A
7:Provincia de Chiriquí		8	N/A
8:Provincia de Bocas del Toro		10	N/A



	Categoría: Uso General Familia: Implemento de Limpieza A Casa productora: Guangzhou Chaobao Tools Factory Marca: Dixie House Latex Gloves Modelo: Small Descripción: De caucho flexibles y resistente tamaño pequeño. País(es) de origen: China, Malasia	\$24.95	
Región		Entrega	Retiro
1:Provincia de Panamá		0	1
2:Provincia de Colón		5	N/A
3:Provincia de Coclé		5	N/A
4:Provincia de Veraguas		7	N/A

5:Provincia de Herrera	7	N/A
6:Provincia de Los Santos	7	N/A
7:Provincia de Chiriquí	8	N/A
8:Provincia de Bocas del Toro	10	N/A

Renglón: 162 - Guantes de látex para limpieza. Tamaño mediano.  
 Unidad de medida: PAQUETE  
 Requerimiento mínimo: De caucho flexibles y resistente tamaño mediano.Paquetes de 12 Unidades

Foto	Desc. Producto/Servicio	Precio Base	
	Categoría: Uso General Familia: Implemento de Limpieza A Casa productora: Impact Products, Inc. Marca: PRO GUARD Modelo: 8449M Descripción: De caucho flexibles y resistente tamaño mediano. País(es) de origen: China, Estados Unidos, Malasia	\$24.85	
	<b>Región</b>	<b>Entrega</b>	<b>Retiro</b>
	1:Provincia de Panamá	0	1
	2:Provincia de Colón	5	N/A
	3:Provincia de Coclé	5	N/A
	4:Provincia de Veraguas	7	N/A
	5:Provincia de Herrera	7	N/A
	6:Provincia de Los Santos	7	N/A
	7:Provincia de Chiriquí	8	N/A
	8:Provincia de Bocas del Toro	10	N/A

	Categoría: Uso General Familia: Implemento de Limpieza A Casa productora: Guangzhou Chaobao Tools Factory Marca: Dixie House Latex Gloves Modelo: Medium Descripción: De caucho flexibles y resistente tamaño mediano. País(es) de origen: China, Malasia	\$24.95	
	<b>Región</b>	<b>Entrega</b>	<b>Retiro</b>
	1:Provincia de Panamá	0	1
	2:Provincia de Colón	5	N/A
	3:Provincia de Coclé	5	N/A
	4:Provincia de Veraguas	7	N/A
	5:Provincia de Herrera	7	N/A
	6:Provincia de Los Santos	7	N/A
	7:Provincia de Chiriquí	8	N/A
	8:Provincia de Bocas del Toro	10	N/A

Renglón: 163 - Guantes de látex para limpieza. Tamaño grande.  
 Unidad de medida: PAQUETE  
 Requerimiento mínimo: De caucho flexibles y resistente tamaño grande .Paquetes de 12 Unidades

Foto	Desc. Producto/Servicio	Precio Base	
	Categoría: Uso General Familia: Implemento de Limpieza A Casa productora: Impact Products, Inc. Marca: PRO GUARD Modelo: 8449L Descripción: De caucho flexibles y resistente tamaño grande . País(es) de origen: China, Estados Unidos, Malasia	\$24.85	
	<b>Región</b>	<b>Entrega</b>	<b>Retiro</b>
	1:Provincia de Panamá	0	1
	2:Provincia de Colón	5	N/A
	3:Provincia de Coclé	5	N/A
	4:Provincia de Veraguas	7	N/A
	5:Provincia de Herrera	7	N/A
	6:Provincia de Los Santos	7	N/A
	7:Provincia de Chiriquí	8	N/A
	8:Provincia de Bocas del Toro	10	N/A





Categoría: Uso General Familia: Implemento de Limpieza A Casa productora: Guangzhou Chaobao Tools Factory Marca: Dixie House Latex Gloves Modelo: Large Descripción: De caucho flexibles y resistente tamaño grande . País(es) de origen: China, Malasia	\$24.95	
<b>Región</b>	<b>Entrega</b>	<b>Retiro</b>
1:Provincia de Panamá	0	1
2:Provincia de Colón	5	N/A
3:Provincia de Coclé	5	N/A
4:Provincia de Veraguas	7	N/A
5:Provincia de Herrera	7	N/A
6:Provincia de Los Santos	7	N/A
7:Provincia de Chiriquí	8	N/A
8:Provincia de Bocas del Toro	10	N/A

Renglón: 164 - Limpión de tela de toalla.  
 Unidad de medida: PAQUETE  
 Requerimiento mínimo: Absorbentes con una medida de 22"X10" como mínimo. Paquetes de 12 Unidades

<b>Foto</b>	<b>Desc. Producto/Servicio</b>	<b>Precio Base</b>	
	Categoría: Uso General Familia: Implemento de Limpieza A Casa productora: Speedy Suppliers Corp. Marca: KT Modelo: 521 Descripción: Absorbentes con una medida de 22"X10" como mínimo. País(es) de origen: China, Estados Unidos, India, Pakistán	\$18.95	
	<b>Región</b>	<b>Entrega</b>	<b>Retiro</b>
	1:Provincia de Panamá	0	1
	2:Provincia de Colón	5	N/A
	3:Provincia de Coclé	5	N/A
	4:Provincia de Veraguas	7	N/A
	5:Provincia de Herrera	7	N/A
	6:Provincia de Los Santos	7	N/A
	7:Provincia de Chiriquí	8	N/A
	8:Provincia de Bocas del Toro	10	N/A

	Categoría: Uso General Familia: Implemento de Limpieza A Casa productora: Speedy Suppliers Corp. Marca: BM Modelo: BM24, Tamaño: 16" x 19" Descripción: Absorbentes con una medida de 22"X10" como mínimo. Tamaño actual: 16" x 19". País(es) de origen: China, Estados Unidos, India, Pakistán	\$19.95	
	<b>Región</b>	<b>Entrega</b>	<b>Retiro</b>
	1:Provincia de Panamá	0	1
	2:Provincia de Colón	5	N/A
	3:Provincia de Coclé	5	N/A
	4:Provincia de Veraguas	7	N/A
	5:Provincia de Herrera	7	N/A
	6:Provincia de Los Santos	7	N/A
	7:Provincia de Chiriquí	8	N/A
	8:Provincia de Bocas del Toro	10	N/A

Renglón: 165 - Brillo con esponjas. Tamaño 3"x5" mínimo.  
 Unidad de medida: PAQUETE  
 Requerimiento mínimo: Para limpieza con un tamaño mínimo de 3"X5" mínimo Paquetes de 12 Unidades

<b>Foto</b>	<b>Desc. Producto/Servicio</b>	<b>Precio Base</b>	
	Categoría: Uso General Familia: Implemento de Limpieza A Casa productora: Guangzhou Chaobao Tools Factory Marca: DIXIE Modelo: BRI-061 Descripción: Para limpieza con un tamaño mínimo de 3"X5" mínimo País(es) de origen: China	\$16.00	
	<b>Región</b>	<b>Entrega</b>	<b>Retiro</b>
	1:Provincia de Panamá	0	1
	2:Provincia de Colón	5	N/A
	3:Provincia de Coclé	5	N/A
	4:Provincia de Veraguas	7	N/A

5:Provincia de Herrera	7	N/A
6:Provincia de Los Santos	7	N/A
7:Provincia de Chiriquí	8	N/A
8:Provincia de Bocas del Toro	10	N/A

Renglón: 166 - Brillo con esponjas. Tamaño 6"x4" mínimo.  
 Unidad de medida: PAQUETE  
 Requerimiento mínimo: Para limpiar con un tamaño de 6"x4" mínimo Paquetes de 12 Unidades

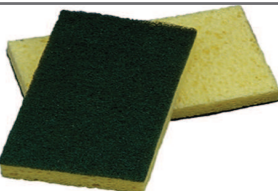
Foto	Desc. Producto/Servicio	Precio Base	
	Categoría: Uso General Familia: Implemento de Limpieza A Casa productora: Guangzhou Chaobao Tools Factory Marca: DIXIE Modelo: BRI-012 Descripción: Para limpiar con un tamaño de 6"x4" mínimo País(es) de origen: China	\$14.00	
	<b>Región</b>	<b>Entrega</b>	<b>Retiro</b>
	1:Provincia de Panamá	0	1
	2:Provincia de Colón	5	N/A
	3:Provincia de Coclé	5	N/A
	4:Provincia de Veraguas	7	N/A
	5:Provincia de Herrera	7	N/A
	6:Provincia de Los Santos	7	N/A
	7:Provincia de Chiriquí	8	N/A
	8:Provincia de Bocas del Toro	10	N/A

Renglón: 167 - Brillo de restregar  
 Unidad de medida: PAQUETE  
 Requerimiento mínimo: Con un tamaño de 6"x4" mínimo Paquetes de 12 Unidades

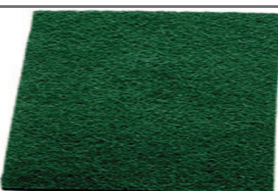
Foto	Desc. Producto/Servicio	Precio Base	
	Categoría: Uso General Familia: Implemento de Limpieza A Casa productora: Guangzhou Chaobao Tools Factory Marca: DIXIE Modelo: BRI-010 Descripción: Con un tamaño de 6"x4" mínimo País(es) de origen: China	\$12.00	
	<b>Región</b>	<b>Entrega</b>	<b>Retiro</b>
	1:Provincia de Panamá	0	1
	2:Provincia de Colón	5	N/A
	3:Provincia de Coclé	5	N/A
	4:Provincia de Veraguas	7	N/A
	5:Provincia de Herrera	7	N/A
	6:Provincia de Los Santos	7	N/A
	7:Provincia de Chiriquí	8	N/A
	8:Provincia de Bocas del Toro	10	N/A

Renglón: 168 - Brillo de restregar  
 Unidad de medida: PAQUETE  
 Requerimiento mínimo: Con un tamaño de 6"x9" mínimo Paquetes de 12 Unidades

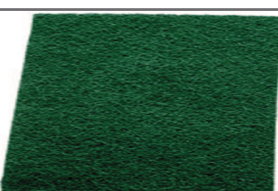
Foto	Desc. Producto/Servicio	Precio Base	
	Categoría: Uso General Familia: Implemento de Limpieza A Casa productora: Guangzhou Chaobao Tools Factory Marca: DIXIE Modelo: BRI-002 Descripción: Con un tamaño de 6"x9" mínimo País(es) de origen: China	\$19.00	
	<b>Región</b>	<b>Entrega</b>	<b>Retiro</b>
	1:Provincia de Panamá	0	1
	2:Provincia de Colón	5	N/A
	3:Provincia de Coclé	5	N/A
	4:Provincia de Veraguas	7	N/A
	5:Provincia de Herrera	7	N/A
	6:Provincia de Los Santos	7	N/A
	7:Provincia de Chiriquí	8	N/A
	8:Provincia de Bocas del Toro	10	N/A

Renglón: 169 - Plumero electrostático  
 Unidad de medida: PAQUETE  
 Requerimiento mínimo: Con una altura mínima de 20" de largo incluyendo su base. Con mango telescópico. Paquetes de 12 Unidades

Foto	Desc. Producto/Servicio	Precio Base
------	-------------------------	-------------



Categoría: Uso General  
 Familia: Implemento de Limpieza A  
 Casa productora: Carlisle Sanitary Maintenance Products Co.  
 Marca: Carlisle  
 Modelo: 363157  
 Descripción: Con una altura mínima de 20" de largo incluyendo su base. Con mango telescópico.  
 País(es) de origen: China, Estados Unidos

\$95.40

Región	Entrega	Retiro
1:Provincia de Panamá	0	1
2:Provincia de Colón	5	N/A
3:Provincia de Coclé	5	N/A
4:Provincia de Veraguas	7	N/A
5:Provincia de Herrera	7	N/A
6:Provincia de Los Santos	7	N/A
7:Provincia de Chiriquí	8	N/A
8:Provincia de Bocas del Toro	10	N/A

Renglón: 170 - Restregador de ollas  
 Unidad de medida: PAQUETE  
 Requerimiento mínimo: Bola de acero inoxidable para restregar con facilidad las ollas.Paquetes de 12 Unidades

Foto	Desc. Producto/Servicio	Precio Base	
	Categoría: Uso General Familia: Implemento de Limpieza A Casa productora: Guangzhou Chaobao Tools Factory Marca: DIXIE Modelo: BRI-016 Descripción: Bola de acero inoxidable para restregar con facilidad las ollas. País(es) de origen: China	\$8.50	
	Región	Entrega	Retiro
	1:Provincia de Panamá	0	1
	2:Provincia de Colón	5	N/A
	3:Provincia de Coclé	5	N/A
	4:Provincia de Veraguas	7	N/A
	5:Provincia de Herrera	7	N/A
	6:Provincia de Los Santos	7	N/A
	7:Provincia de Chiriquí	8	N/A
8:Provincia de Bocas del Toro	10	N/A	

Renglón: 171 - Esponja sintética pequeña  
 Unidad de medida: PAQUETE  
 Requerimiento mínimo: Esponja con una medida mínima de 2" de ancho, 4" de largo y con un grosor de 1" como mínimo Paquetes de 12 Unidades

Foto	Desc. Producto/Servicio	Precio Base	
	Categoría: Uso General Familia: Implemento de Limpieza A Casa productora: Guangzhou Chaobao Tools Factory Marca: DIXIE Modelo: BRI-013 Descripción: Esponja con una medida mínima de 2" de ancho, 4" de largo y con un grosor de 1" como mínimo País(es) de origen: China	\$6.50	
	Región	Entrega	Retiro
	1:Provincia de Panamá	0	1
	2:Provincia de Colón	5	N/A
	3:Provincia de Coclé	5	N/A
	4:Provincia de Veraguas	7	N/A
	5:Provincia de Herrera	7	N/A
	6:Provincia de Los Santos	7	N/A
	7:Provincia de Chiriquí	8	N/A
8:Provincia de Bocas del Toro	10	N/A	

Renglón: 172 - Esponja sintética mediana  
 Unidad de medida: PAQUETE  
 Requerimiento mínimo: Esponja con una medida mínima de 3" de ancho, 5" de largo y con un grosor de 1" como mínimo Paquetes de 12 Unidades

Foto	Desc. Producto/Servicio	Precio Base
	Categoría: Uso General Familia: Implemento de Limpieza A Casa productora: Guangzhou Chaobao Tools Factory Marca: DIXIE Modelo: BRI-014 Descripción: Esponja con una medida mínima de 3" de ancho, 5" de largo y con un grosor de 1" como mínimo País(es) de origen: China	\$7.50
	Región	Entrega
1:Provincia de Panamá	0	1

2:Provincia de Colón	5	N/A
3:Provincia de Coclé	5	N/A
4:Provincia de Veraguas	7	N/A
5:Provincia de Herrera	7	N/A
6:Provincia de Los Santos	7	N/A
7:Provincia de Chiriquí	8	N/A
8:Provincia de Bocas del Toro	10	N/A

Renglón: 173 - Esponja sintética grande  
 Unidad de medida: PAQUETE  
 Requerimiento mínimo: Esponja con una medida mínima de 4" de ancho, 6" de largo y con un grosor de 2" como mínimo Paquetes de 12 Unidades

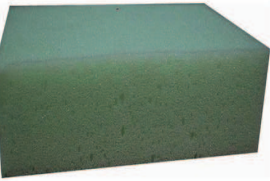
Foto	Desc. Producto/Servicio	Precio Base	
	Categoría: Uso General Familia: Implemento de Limpieza A Casa productora: Guangzhou Chaobao Tools Factory Marca: DIXIE Modelo: BRI-019 Descripción: Esponja con una medida mínima de 4" de ancho, 6" de largo y con un grosor de 2" como mínimo País(es) de origen: China	\$10.50	
	<b>Región</b>	<b>Entrega</b>	<b>Retiro</b>
	1:Provincia de Panamá	0	1
	2:Provincia de Colón	5	N/A
	3:Provincia de Coclé	5	N/A
	4:Provincia de Veraguas	7	N/A
	5:Provincia de Herrera	7	N/A
	6:Provincia de Los Santos	7	N/A
	7:Provincia de Chiriquí	8	N/A
	8:Provincia de Bocas del Toro	10	N/A

Renglón: 174 - Esponja de celulosa de 3"x5"  
 Unidad de medida: PAQUETE  
 Requerimiento mínimo: Esponja de 100% fibra celulosa Paquetes de 12 Unidades

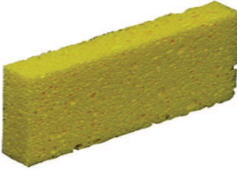
Foto	Desc. Producto/Servicio	Precio Base	
	Categoría: Uso General Familia: Implemento de Limpieza A Casa productora: Guangzhou Chaobao Tools Factory Marca: DIXIE Modelo: BRI-015 Descripción: Esponja de 100% fibra celulosa País(es) de origen: China	\$24.50	
	<b>Región</b>	<b>Entrega</b>	<b>Retiro</b>
	1:Provincia de Panamá	0	1
	2:Provincia de Colón	5	N/A
	3:Provincia de Coclé	5	N/A
	4:Provincia de Veraguas	7	N/A
	5:Provincia de Herrera	7	N/A
	6:Provincia de Los Santos	7	N/A
	7:Provincia de Chiriquí	8	N/A
	8:Provincia de Bocas del Toro	10	N/A

Renglón: 175 - Esponja de celulosa de 3"x6"  
 Unidad de medida: PAQUETE  
 Requerimiento mínimo: Esponja de 100% fibra celulosa Paquetes de 12 Unidades

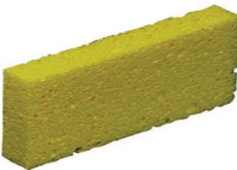
Foto	Desc. Producto/Servicio	Precio Base	
	Categoría: Uso General Familia: Implemento de Limpieza A Casa productora: Guangzhou Chaobao Tools Factory Marca: DIXIE Modelo: BRI-015 Descripción: Esponja de 100% fibra celulosa País(es) de origen: China	\$24.50	
	<b>Región</b>	<b>Entrega</b>	<b>Retiro</b>
	1:Provincia de Panamá	0	1
	2:Provincia de Colón	5	N/A
	3:Provincia de Coclé	5	N/A
	4:Provincia de Veraguas	7	N/A
	5:Provincia de Herrera	7	N/A
	6:Provincia de Los Santos	7	N/A
	7:Provincia de Chiriquí	8	N/A
	8:Provincia de Bocas del Toro	10	N/A

Renglón: 176 - Esponja de Celulosa de 4"x7"

Unidad de medida: PAQUETE

Requerimiento mínimo: Esponja de 100% fibra celulosa Paquetes de 12 Unidades

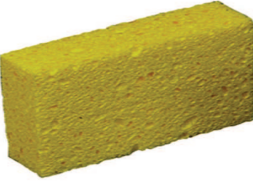
Foto	Desc. Producto/Servicio	Precio Base	
	Categoría: Uso General Familia: Implemento de Limpieza A Casa productora: Guangzhou Chaobao Tools Factory Marca: DIXIE Modelo: BRI-022 Descripción: Esponja de 100% fibra celulosa País(es) de origen: China	\$51.50	
	<b>Región</b>	<b>Entrega</b>	<b>Retiro</b>
	1:Provincia de Panamá	0	1
	2:Provincia de Colón	5	N/A
	3:Provincia de Coclé	5	N/A
	4:Provincia de Veraguas	7	N/A
	5:Provincia de Herrera	7	N/A
	6:Provincia de Los Santos	7	N/A
	7:Provincia de Chiriquí	8	N/A
	8:Provincia de Bocas del Toro	10	N/A

Renglón: 177 - Limpiador de vidrios

Unidad de medida: UNIDAD

Requerimiento mínimo: Limpiador de vidrios de polipropileno suave que no raye la superficie con un tamaño mínimo de 20 cm de ancho y con su palo de 45 cm de largo como mínimo Unidad

Foto	Desc. Producto/Servicio	Precio Base	
	Categoría: Uso General Familia: Implemento de Limpieza A Casa productora: Impact Products, Inc. Marca: IMPACT Modelo: 7458 Descripción: Limpiador de vidrios de polipropileno suave que no raye la superficie con un tamaño mínimo de 20 cm de ancho y con su palo de 45 cm de largo como mínimo País(es) de origen: China, Estados Unidos	\$8.95	
	<b>Región</b>	<b>Entrega</b>	<b>Retiro</b>
	1:Provincia de Panamá	0	1
	2:Provincia de Colón	5	N/A
	3:Provincia de Coclé	5	N/A
	4:Provincia de Veraguas	7	N/A
	5:Provincia de Herrera	7	N/A
	6:Provincia de Los Santos	7	N/A
	7:Provincia de Chiriquí	8	N/A
	8:Provincia de Bocas del Toro	10	N/A

Renglón: 179 - Toalla limpiadora para superficies de micro fibra. Tamaño 12"x12". Color azul

Unidad de medida: PAQUETE

Requerimiento mínimo: Toalla limpiadora de Micro Fibra, súper suave y absorbente, abrillanta superficies, limpia el polvo, con costuras. Tamaño 12"x12" Color azul.Paquete de 12 unidades.

Foto	Desc. Producto/Servicio	Precio Base	
	Categoría: Uso General Familia: Implemento de Limpieza A Casa productora: Wenchu Ganchen Trading Company Marca: Dixie Modelo: . Descripción: Toalla limpiadora de Micro Fibra, súper suave y absorbente, abrillanta superficies, limpia el polvo, con costuras.Tamaño 12"x12" Color azul. País(es) de origen: China	\$54.00	
	<b>Región</b>	<b>Entrega</b>	<b>Retiro</b>
	1:Provincia de Panamá	0	1
	2:Provincia de Colón	5	N/A
	3:Provincia de Coclé	5	N/A
	4:Provincia de Veraguas	7	N/A
	5:Provincia de Herrera	7	N/A
	6:Provincia de Los Santos	7	N/A
	7:Provincia de Chiriquí	8	N/A
	8:Provincia de Bocas del Toro	10	N/A

Renglón: 180 - Toalla limpiadora para superficies de micro fibra. Tamaño 12"x12". Color verde

Unidad de medida: PAQUETE

Requerimiento mínimo: Toalla limpiadora de Micro Fibra, súper suave y absorbente, abrillanta superficies, limpia el polvo, con costuras. Tamaño 12"x12" Color verde.Paquete de 12 unidades.

Foto	Desc. Producto/Servicio	Precio Base	
------	-------------------------	-------------	--



Categoría: Uso General Familia: Implemento de Limpieza A Casa productora: Wenchu Ganchen Trading Company Marca: Dixie Modelo: . Descripción: Toalla limpiadora de Micro Fibra, súper suave y absorbente, abrillanta superficies, limpia el polvo, con costuras.Tamaño 12"x12" Color verde. País(es) de origen: China		\$54.00	
Región		Entrega	Retiro
1:Provincia de Panamá		0	1
2:Provincia de Colón		5	N/A
3:Provincia de Coclé		5	N/A
4:Provincia de Veraguas		7	N/A
5:Provincia de Herrera		7	N/A
6:Provincia de Los Santos		7	N/A
7:Provincia de Chiriquí		8	N/A
8:Provincia de Bocas del Toro		10	N/A

Renglón: 181 - Toalla limpiadora para superficies de micro fibra. Tamaño 16"x16". Color azul  
 Unidad de medida: PAQUETE  
 Requerimiento mínimo: Toalla limpiadora de Micro Fibra, súper suave y absorbente, abrillanta superficies, limpia el polvo, con costuras.Tamaño 16"x16" Color azul.Paquete de 12 unidades.

Foto	Desc. Producto/Servicio	Precio Base		
	Categoría: Uso General Familia: Implemento de Limpieza A Casa productora: Wenchu Ganchen Trading Company Marca: Dixie Modelo: . Descripción: Toalla limpiadora de Micro Fibra, súper suave y absorbente, abrillanta superficies, limpia el polvo, con costuras.Tamaño 16"x16" Color azul. País(es) de origen: China	\$58.20		
	Región	Entrega	Retiro	
	1:Provincia de Panamá		0	1
	2:Provincia de Colón		5	N/A
	3:Provincia de Coclé		5	N/A
	4:Provincia de Veraguas		7	N/A
	5:Provincia de Herrera		7	N/A
	6:Provincia de Los Santos		7	N/A
	7:Provincia de Chiriquí		8	N/A
	8:Provincia de Bocas del Toro		10	N/A

Renglón: 182 - Toalla limpiadora para superficies de micro fibra. Tamaño 16"x16". Color verde  
 Unidad de medida: PAQUETE  
 Requerimiento mínimo: Toalla limpiadora de Micro Fibra, súper suave y absorbente, abrillanta superficies, limpia el polvo, con costuras. Tamaño 16"x16" Color verde.Paquete de 12 unidades.

Foto	Desc. Producto/Servicio	Precio Base		
	Categoría: Uso General Familia: Implemento de Limpieza A Casa productora: Wenchu Ganchen Trading Company Marca: Dixie Modelo: . Descripción: Toalla limpiadora de Micro Fibra, súper suave y absorbente, abrillanta superficies, limpia el polvo, con costuras. Tamaño 16"x16" Color verde. País(es) de origen: China	\$58.20		
	Región	Entrega	Retiro	
	1:Provincia de Panamá		0	1
	2:Provincia de Colón		5	N/A
	3:Provincia de Coclé		5	N/A
	4:Provincia de Veraguas		7	N/A
	5:Provincia de Herrera		7	N/A
	6:Provincia de Los Santos		7	N/A
	7:Provincia de Chiriquí		8	N/A
	8:Provincia de Bocas del Toro		10	N/A

Renglón: 183 - Toalla limpiadora para vidrio de micro fibra. Tamaño 12"x12". Color azul  
 Unidad de medida: PAQUETE  
 Requerimiento mínimo: Toalla limpiadora de micro fibra, especial para vidrios, espejos y acero inoxidable, con costuras. Tamaño 12"x12" Color azul.Paquete de 12 unidades.

Foto	Desc. Producto/Servicio	Precio Base	
	Categoría: Uso General Familia: Implemento de Limpieza A Casa productora: Wenchu Ganchen Trading Company Marca: Dixie Modelo: . Descripción: Toalla limpiadora de Micro Fibra, súper suave y absorbente, abrillanta superficies, limpia el polvo, con costuras.Tamaño 12"x12" Color azul. País(es) de origen: China	\$54.00	
	Región	Entrega	Retiro
1:Provincia de Panamá		0	1

2:Provincia de Colón	5	N/A
3:Provincia de Coclé	5	N/A
4:Provincia de Veraguas	7	N/A
5:Provincia de Herrera	7	N/A
6:Provincia de Los Santos	7	N/A
7:Provincia de Chiriquí	8	N/A
8:Provincia de Bocas del Toro	10	N/A

Renglón: 184 - Toalla limpiadora para vidrio de micro fibra. Tamaño 12"x12". Color verde  
 Unidad de medida: PAQUETE  
 Requerimiento mínimo: Toalla limpiadora de micro fibra, especial para vidrios, espejos y acero inoxidable, con costuras. Tamaño 12"x12" Color azul.Paquete de 12 unidades.

Foto	Desc. Producto/Servicio	Precio Base	
	Categoría: Uso General Familia: Implemento de Limpieza A Casa productora: Wenchu Ganchen Trading Company Marca: Dixie Modelo: . Descripción: Toalla limpiadora de Micro Fibra, súper suave y absorbente, abrillanta superficies, limpia el polvo, con costuras.Tamaño 12"x12" Color verde. País(es) de origen: China	\$54.00	
	<b>Región</b>	<b>Entrega</b>	<b>Retiro</b>
	1:Provincia de Panamá	0	1
	2:Provincia de Colón	5	N/A
	3:Provincia de Coclé	5	N/A
	4:Provincia de Veraguas	7	N/A
	5:Provincia de Herrera	7	N/A
	6:Provincia de Los Santos	7	N/A
	7:Provincia de Chiriquí	8	N/A
8:Provincia de Bocas del Toro	10	N/A	

Renglón: 185 - Toalla limpiadora para vidrio de micro fibra. Tamaño 16"x16". Color azul  
 Unidad de medida: PAQUETE  
 Requerimiento mínimo: Toalla limpiadora de micro fibra, especial para vidrios, espejos y acero inoxidable, con costuras. Tamaño 16"x16" Color azul.Paquete de 12 unidades.

Foto	Desc. Producto/Servicio	Precio Base	
	Categoría: Uso General Familia: Implemento de Limpieza A Casa productora: Wenchu Ganchen Trading Company Marca: Dixie Modelo: . Descripción: Toalla limpiadora de Micro Fibra, súper suave y absorbente, abrillanta superficies, limpia el polvo, con costuras.Tamaño 16"x16" Color azul. País(es) de origen: China	\$58.20	
	<b>Región</b>	<b>Entrega</b>	<b>Retiro</b>
	1:Provincia de Panamá	0	1
	2:Provincia de Colón	5	N/A
	3:Provincia de Coclé	5	N/A
	4:Provincia de Veraguas	7	N/A
	5:Provincia de Herrera	7	N/A
	6:Provincia de Los Santos	7	N/A
	7:Provincia de Chiriquí	8	N/A
8:Provincia de Bocas del Toro	10	N/A	

Renglón: 186 - Toalla limpiadora para vidrio de micro fibra. Tamaño 16"x16". Color verde  
 Unidad de medida: PAQUETE  
 Requerimiento mínimo: Toalla limpiadora de micro fibra, especial para vidrios, espejos y acero inoxidable, con costuras. Tamaño 16"x16" Color verde.Paquete de 12 unidades.

Foto	Desc. Producto/Servicio	Precio Base	
	Categoría: Uso General Familia: Implemento de Limpieza A Casa productora: Wenchu Ganchen Trading Company Marca: Dixie Modelo: . Descripción: Toalla limpiadora de Micro Fibra, súper suave y absorbente, abrillanta superficies, limpia el polvo, con costuras. Tamaño 16"x16" Color verde. País(es) de origen: China	\$58.20	
	<b>Región</b>	<b>Entrega</b>	<b>Retiro</b>
	1:Provincia de Panamá	0	1
	2:Provincia de Colón	5	N/A
	3:Provincia de Coclé	5	N/A
	4:Provincia de Veraguas	7	N/A
	5:Provincia de Herrera	7	N/A
	6:Provincia de Los Santos	7	N/A
	7:Provincia de Chiriquí	8	N/A
8:Provincia de Bocas del Toro	10	N/A	

Renglón: 190 - Jabón líquido para manos.

Unidad de medida: CAJA

Requerimiento mínimo: Para lavar las manos con una agradable fragancia. Con copia de registro sanitario emitido por el Ministerio de Salud de Panamá.

Caja de 4 Galones.

Foto	Desc. Producto/Servicio	Precio Base	
	Categoría: Uso General Familia: Aseo Personal Casa productora: Master Direct Panamá, S. A. Marca: Dixie Modelo: Antiseptik Descripción: Para lavar las manos con una agradable fragancia. Con copia de registro sanitario emitido por el Ministerio de Salud de Panamá. País(es) de origen: Panamá	\$51.00	
	<b>Región</b>	<b>Entrega</b>	<b>Retiro</b>
	1:Provincia de Panamá	0	1
	2:Provincia de Colón	5	N/A
	3:Provincia de Coclé	5	N/A
	4:Provincia de Veraguas	7	N/A
	5:Provincia de Herrera	7	N/A
	6:Provincia de Los Santos	7	N/A
	7:Provincia de Chiriquí	8	N/A
8:Provincia de Bocas del Toro	10	N/A	

Renglón: 191 - Jabón líquido antiséptico para manos.

Unidad de medida: CAJA

Requerimiento mínimo: Jabón en líquido antibacterial que elimine los gérmenes. Con copia de registro sanitario emitido por el Ministerio de Salud de Panamá.

Caja de 4 Galones.

Foto	Desc. Producto/Servicio	Precio Base	
	Categoría: Uso General Familia: Aseo Personal Casa productora: Master Direct Panamá, S. A. Marca: Dixie Modelo: Antiseptik Descripción: Jabón en líquido antibacterial que elimine los gérmenes. Con copia de registro sanitario emitido por el Ministerio de Salud de Panamá. País(es) de origen: Panamá	\$51.00	
	<b>Región</b>	<b>Entrega</b>	<b>Retiro</b>
	1:Provincia de Panamá	0	1
	2:Provincia de Colón	5	N/A
	3:Provincia de Coclé	5	N/A
	4:Provincia de Veraguas	7	N/A
	5:Provincia de Herrera	7	N/A
	6:Provincia de Los Santos	7	N/A
	7:Provincia de Chiriquí	8	N/A
8:Provincia de Bocas del Toro	10	N/A	

Renglón: 192 - Gel alcoholado para manos

Unidad de medida: LITRO

Requerimiento mínimo: Desinfectante instantáneo sin enjuague para manos, contiene alcohol etílico al 65% mínimo como agente antibacterial que ayuda a prevenir enfermedades comunes. Con copia de registro sanitario emitido por el Ministerio de Salud de Panamá.

1 Litro

Foto	Desc. Producto/Servicio	Precio Base	
	Categoría: Uso General Familia: Aseo Personal Casa productora: Master Direct Panamá, S. A. Marca: Dixie Modelo: Alcohol en Gel Descripción: Desinfectante instantáneo sin enjuague para manos, contiene alcohol etílico al 65% mínimo como agente antibacterial que ayuda a prevenir enfermedades comunes. Con copia de registro sanitario emitido por el Ministerio de Salud de Panamá. País(es) de origen: Panamá	\$7.95	
	<b>Región</b>	<b>Entrega</b>	<b>Retiro</b>
	1:Provincia de Panamá	0	1
	2:Provincia de Colón	5	N/A
	3:Provincia de Coclé	5	N/A
	4:Provincia de Veraguas	7	N/A
	5:Provincia de Herrera	7	N/A
	6:Provincia de Los Santos	7	N/A
	7:Provincia de Chiriquí	8	N/A
8:Provincia de Bocas del Toro	10	N/A	

Renglón: 193 - Papel higiénico color blanco, calidad/ Tissue.

Unidad de medida: PAQUETE

Requerimiento mínimo: De un pliego, con envoltura protectora que identifique el producto, y la casa productora, tamaño mínimo de la hoja 4"x 4", 1000 hojas sencillas mínimo.

48 rollos

Foto	Desc. Producto/Servicio	Precio Base	
------	-------------------------	-------------	--





Categoría: Uso General Familia: Aseo Personal Casa productora: Kimberly-Clark International, Inc. Marca: KIMBERLY CLARK / SCOTT Modelo: 30177558 Descripción: De un pliego, con envoltura protectora que identifique el producto, y la casa productora, tamaño mínimo de la hoja 4" x 4", 1000 hojas sencillas mínimo. País(es) de origen: Costa Rica, Estados Unidos	\$88.50	
Región	Entrega	Retiro
1:Provincia de Panamá	0	1
2:Provincia de Colón	5	N/A
3:Provincia de Coclé	5	N/A
4:Provincia de Veraguas	7	N/A
5:Provincia de Herrera	7	N/A
6:Provincia de Los Santos	7	N/A
7:Provincia de Chiriquí	8	N/A
8:Provincia de Bocas del Toro	10	N/A

Renglón: 194 - Papel higiénico doble hoja  
 Unidad de medida: PAQUETE  
 Requerimiento mínimo: De color blanco de doble hoja con un tamaño mínimo de la hoja de 4" x 4" con una cantidad de 400 hojas como mínimo, con envoltura protectora que identifique el producto y la casa productora.  
 48 rollos

Foto	Desc. Producto/Servicio	Precio Base	
	Categoría: Uso General Familia: Aseo Personal Casa productora: Kimberly-Clark International, Inc. Marca: KIMBERLY CLARK Modelo: 30178055 Descripción: De color blanco de doble hoja con un tamaño mínimo de la hoja de 4" x 4" con una cantidad de 400 hojas como mínimo, con envoltura protectora que identifique el producto y la casa productora. País(es) de origen: Costa Rica, Estados Unidos	\$50.10	
	Región	Entrega	Retiro
	1:Provincia de Panamá	0	1
	2:Provincia de Colón	5	N/A
	3:Provincia de Coclé	5	N/A
	4:Provincia de Veraguas	7	N/A
	5:Provincia de Herrera	7	N/A
	6:Provincia de Los Santos	7	N/A
	7:Provincia de Chiriquí	8	N/A
8:Provincia de Bocas del Toro	10	N/A	

Renglón: 197 - Papel higiénico industrial chocolate o natural  
 Unidad de medida: DOCENA  
 Requerimiento mínimo: Rollo de papel higiénico de un pliego con 500 mts de medida como mínimo con una altura no mayor a 4".

Foto	Desc. Producto/Servicio	Precio Base	
	Categoría: Uso General Familia: Aseo Personal Casa productora: Kimberly-Clark International, Inc. Marca: KIMBERLY CLARK Modelo: 30179594 Descripción: Rollo de papel higiénico de un pliego con 500 mts de medida como mínimo con una altura no mayor a 4". Duo-Pack de 2 Cajas de 6 Unidades País(es) de origen: Costa Rica, Estados Unidos	\$68.50	
	Región	Entrega	Retiro
	1:Provincia de Panamá	0	1
	2:Provincia de Colón	5	N/A
	3:Provincia de Coclé	5	N/A
	4:Provincia de Veraguas	7	N/A
	5:Provincia de Herrera	7	N/A
	6:Provincia de Los Santos	7	N/A
	7:Provincia de Chiriquí	8	N/A
8:Provincia de Bocas del Toro	10	N/A	

Renglón: 198 - Papel higiénico industrial chocolate o natural  
 Unidad de medida: DOCENA  
 Requerimiento mínimo: Rollo de papel higiénico de dos pliegos con 250 mts de medida como mínimo con una altura no mayor de 4".

Foto	Desc. Producto/Servicio	Precio Base
------	-------------------------	-------------



Categoría: Uso General  
 Familia: Aseo Personal  
 Casa productora: Kimberly-Clark International, Inc.  
 Marca: KIMBERLY CLARK  
 Modelo: 30048400  
 Descripción: Rollo de papel higiénico de dos pliegos con 250 mts de medida como mínimo con una altura no mayor de 4". Duo-Pack de 2 Cajas de 6 Unidades  
 País(es) de origen: Costa Rica, Estados Unidos

\$59.50

Región	Entrega	Retiro
1:Provincia de Panamá	0	1
2:Provincia de Colón	5	N/A
3:Provincia de Coclé	5	N/A
4:Provincia de Veraguas	7	N/A
5:Provincia de Herrera	7	N/A
6:Provincia de Los Santos	7	N/A
7:Provincia de Chiriquí	8	N/A
8:Provincia de Bocas del Toro	10	N/A

Renglón: 199 - Papel toalla industrial blanco  
 Unidad de medida: DOCENA  
 Requerimiento mínimo: Papel toalla blanco de un pliego con una medida de 300 mts o 1000 pies como mínimo con una altura no mayor de 8".



Foto	Desc. Producto/Servicio	Precio Base
	Categoría: Uso General Familia: Aseo Personal Casa productora: Kimberly-Clark International, Inc. Marca: KIMBERLY CLARK Modelo: 30152100 Descripción: Papel toalla blanco de un pliego con una medida de 300 mts o 1000 pies como mínimo con una altura no mayor de 8". Duo-Pack de 2 Cajas de 6 Unidades País(es) de origen: Costa Rica, Estados Unidos	\$159.50
	<b>Región</b>	<b>Entrega Retiro</b>
	1:Provincia de Panamá	0 1
	2:Provincia de Colón	5 N/A
	3:Provincia de Coclé	5 N/A
	4:Provincia de Veraguas	7 N/A
	5:Provincia de Herrera	7 N/A
	6:Provincia de Los Santos	7 N/A
	7:Provincia de Chiriquí	8 N/A
	8:Provincia de Bocas del Toro	10 N/A

Renglón: 200 - Papel toalla industrial blanco  
 Unidad de medida: DOCENA  
 Requerimiento mínimo: Papel toalla blanco de un pliego con una medida de 150 mts o 500 pies como mínimo con una altura no mayor de 8".



Foto	Desc. Producto/Servicio	Precio Base
	Categoría: Uso General Familia: Aseo Personal Casa productora: Kimberly-Clark International, Inc. Marca: KIMBERLY CLARK Modelo: 30175936 Descripción: Papel toalla blanco de un pliego con una medida de 150 mts o 500 pies como mínimo con una altura no mayor de 8". Duo-Pack de 2 Cajas de 6 Unidades País(es) de origen: Costa Rica, Estados Unidos	\$99.50
	<b>Región</b>	<b>Entrega Retiro</b>
	1:Provincia de Panamá	0 1
	2:Provincia de Colón	5 N/A
	3:Provincia de Coclé	5 N/A
	4:Provincia de Veraguas	7 N/A
	5:Provincia de Herrera	7 N/A
	6:Provincia de Los Santos	7 N/A
	7:Provincia de Chiriquí	8 N/A
	8:Provincia de Bocas del Toro	10 N/A

Renglón: 206 - Papel toalla Interdoblado C fold  
 Unidad de medida: PAQUETE  
 Requerimiento mínimo: Papel toalla blanco interdoblado individuales en paquetes de 2400 toallas mínimo.





Foto	Desc. Producto/Servicio	Precio Base
	Categoría: Uso General Familia: Aseo Personal Casa productora: Kimberly-Clark International, Inc. Marca: KIMBERLY CLARK Modelo: 30048400 Descripción: Papel toalla blanco interdoblado individuales en paquetes de 2400 toallas mínimo. País(es) de origen: Costa Rica, Estados Unidos	\$70.50
	<b>Región</b>	<b>Entrega Retiro</b>
	1:Provincia de Panamá	0 1

2:Provincia de Colón	5	N/A
3:Provincia de Coclé	5	N/A
4:Provincia de Veraguas	7	N/A
5:Provincia de Herrera	7	N/A
6:Provincia de Los Santos	7	N/A
7:Provincia de Chiriquí	8	N/A
8:Provincia de Bocas del Toro	10	N/A

Renglón: 208 - Papel toalla chocolate  
 Unidad de medida: BULTO  
 Requerimiento mínimo: Con un mínimo de 80 hojas por rollo, tamaño de la hoja 11" x 7.5" como mínimo o su medida equivalente, color chocolate, con envoltura protectora que identifique el producto y la casa.  
 Bultos 24 Unidades.

Foto	Desc. Producto/Servicio	Precio Base	
	Categoría: Uso General Familia: Aseo Personal Casa productora: Kimberly-Clark International, Inc. Marca: KIMBERLY CLARK Modelo: 30204841 Descripción: Con un mínimo de 80 hojas por rollo, tamaño de la hoja 11" x 7.5" como mínimo o su medida equivalente, color chocolate, con envoltura protectora que identifique el producto y la casa. País(es) de origen: Costa Rica, Estados Unidos	\$37.50	
	<b>Región</b>	<b>Entrega</b>	<b>Retiro</b>
	1:Provincia de Panamá	0	1
	2:Provincia de Colón	5	N/A
	3:Provincia de Coclé	5	N/A
	4:Provincia de Veraguas	7	N/A
	5:Provincia de Herrera	7	N/A
	6:Provincia de Los Santos	7	N/A
	7:Provincia de Chiriquí	8	N/A
	8:Provincia de Bocas del Toro	10	N/A

Renglón: 213 - Líquido para limpiar muebles.  
 Unidad de medida: CAJA  
 Requerimiento mínimo: Que limpie y pule los muebles que remueva el sucio  
 Caja 12 Unidades de 16 oz

Foto	Desc. Producto/Servicio	Precio Base	
	Categoría: Uso General Familia: Químicos A Casa productora: Master Direct Panamá, S. A. Marca: DIXIE Modelo: Shine On Descripción: Que limpie y pule los muebles que remueva el sucio País(es) de origen: Panamá	\$34.85	
	<b>Región</b>	<b>Entrega</b>	<b>Retiro</b>
	1:Provincia de Panamá	0	1
	2:Provincia de Colón	5	N/A
	3:Provincia de Coclé	5	N/A
	4:Provincia de Veraguas	7	N/A
	5:Provincia de Herrera	7	N/A
	6:Provincia de Los Santos	7	N/A
	7:Provincia de Chiriquí	8	N/A
	8:Provincia de Bocas del Toro	10	N/A
	Categoría: Uso General Familia: Químicos A Casa productora: Master Direct Panamá, S. A. Marca: Gloss Modelo: Crema Naranja Descripción: Que limpie y pule los muebles que remueva el sucio País(es) de origen: Panamá	\$36.95	
	<b>Región</b>	<b>Entrega</b>	<b>Retiro</b>
	1:Provincia de Panamá	0	1
	2:Provincia de Colón	5	N/A
	3:Provincia de Coclé	5	N/A
	4:Provincia de Veraguas	7	N/A
	5:Provincia de Herrera	7	N/A
	6:Provincia de Los Santos	7	N/A
	7:Provincia de Chiriquí	8	N/A
	8:Provincia de Bocas del Toro	10	N/A

Renglón: 214 - Limpiador de vidrio en líquido  
 Unidad de medida: CAJA  
 Requerimiento mínimo: Con rociador que limpie vidrios y espejos  
 Caja de 12 Unidades de 16 onzas mínimo.

Foto	Desc. Producto/Servicio	Precio Base	
	Categoría: Uso General Familia: Químicos A Casa productora: Master Direct Panamá, S. A. Marca: DIXIE-HOUSE Modelo: Limpia vidrios y espejos Glassi con rociador. Descripción: Con rociador que limpie vidrios y espejos País(es) de origen: Panamá	\$34.50	
	<b>Región</b>	<b>Entrega</b>	<b>Retiro</b>
	1:Provincia de Panamá	0	1
	2:Provincia de Colón	5	N/A
	3:Provincia de Coclé	5	N/A
	4:Provincia de Veraguas	7	N/A
	5:Provincia de Herrera	7	N/A
	6:Provincia de Los Santos	7	N/A
	7:Provincia de Chiriquí	8	N/A
8:Provincia de Bocas del Toro	10	N/A	

Renglón: 215 - Repuesto de limpiador de vidrio en líquido  
 Unidad de medida: CAJA  
 Requerimiento mínimo: Que limpie vidrio y espejos  
 Caja de 4 Galones

Foto	Desc. Producto/Servicio	Precio Base	
	Categoría: Uso General Familia: Químicos A Casa productora: Master Direct Panamá, S. A. Marca: Dixie Modelo: Crystal Descripción: Que limpie vidrio y espejos País(es) de origen: Panamá	\$27.40	
	<b>Región</b>	<b>Entrega</b>	<b>Retiro</b>
	1:Provincia de Panamá	0	1
	2:Provincia de Colón	5	N/A
	3:Provincia de Coclé	5	N/A
	4:Provincia de Veraguas	7	N/A
	5:Provincia de Herrera	7	N/A
	6:Provincia de Los Santos	7	N/A
	7:Provincia de Chiriquí	8	N/A
8:Provincia de Bocas del Toro	10	N/A	

Renglón: 218 - Destapador de cañerías en polvo  
 Unidad de medida: CAJA  
 Requerimiento mínimo: Que elimine todo tipo de bloqueo que se forman en las tuberías de 8 onzas como mínimo  
 Caja de 24 Unidades de 8 onzas como mínimo.

Foto	Desc. Producto/Servicio	Precio Base	
	Categoría: Uso General Familia: Químicos A Casa productora: Master Direct Panamá, S. A. Marca: DIXIE Modelo: Halt Descripción: Que elimine todo tipo de bloqueo que se forman en las tuberías de 8 onzas como mínimo País(es) de origen: Panamá	\$59.10	
	<b>Región</b>	<b>Entrega</b>	<b>Retiro</b>
	1:Provincia de Panamá	0	1
	2:Provincia de Colón	5	N/A
	3:Provincia de Coclé	5	N/A
	4:Provincia de Veraguas	7	N/A
	5:Provincia de Herrera	7	N/A
	6:Provincia de Los Santos	7	N/A
	7:Provincia de Chiriquí	8	N/A
8:Provincia de Bocas del Toro	10	N/A	

Renglón: 219 - Destapador de cañerías en líquido.  
 Unidad de medida: CAJA  
 Requerimiento mínimo: Que elimine todo tipo de bloqueo que se forman en las tuberías  
 caja de Docena de 1/4 Galón

Foto	Desc. Producto/Servicio	Precio Base	
------	-------------------------	-------------	--



Categoría: Uso General Familia: Químicos A Casa productora: Master Direct Panamá, S. A. Marca: DIXIE Modelo: Halt Líquido Descripción: Que elimine todo tipo de bloqueo que se forman en las tuberías País(es) de origen: Panamá		\$26.60	
Región		Entrega	Retiro
1:Provincia de Panamá		0	1
2:Provincia de Colón		5	N/A
3:Provincia de Coclé		5	N/A
4:Provincia de Veraguas		7	N/A
5:Provincia de Herrera		7	N/A
6:Provincia de Los Santos		7	N/A
7:Provincia de Chiriquí		8	N/A
8:Provincia de Bocas del Toro		10	N/A

Renglón: 220 - Destapador de cañerías en líquido.  
 Unidad de medida: CAJA  
 Requerimiento mínimo: Que elimine todo tipo de bloqueo que se forman en las tuberías  
 Caja de 4 Galones

Foto	Desc. Producto/Servicio	Precio Base		
	Categoría: Uso General Familia: Químicos A Casa productora: Master Direct Panamá, S. A. Marca: DIXIE Modelo: Halt Líquido Descripción: Que elimine todo tipo de bloqueo que se forman en las tuberías País(es) de origen: Panamá	\$24.50		
	Región	Entrega	Retiro	
	1:Provincia de Panamá		0	1
	2:Provincia de Colón		5	N/A
	3:Provincia de Coclé		5	N/A
	4:Provincia de Veraguas		7	N/A
	5:Provincia de Herrera		7	N/A
	6:Provincia de Los Santos		7	N/A
	7:Provincia de Chiriquí		8	N/A
8:Provincia de Bocas del Toro		10	N/A	

Renglón: 222 - Limpiador, desinfectante, y desodorante.  
 Unidad de medida: CAJA  
 Requerimiento mínimo: De fragancia concentrada agradable con amonia cuaternaria. Con copia de registro sanitario emitido por el Ministerio de salud de Panamá.  
 Caja de 4 Galones.

Foto	Desc. Producto/Servicio	Precio Base		
	Categoría: Uso General Familia: Químicos A Casa productora: Master Direct Panamá, S. A. Marca: DIXIE Modelo: Optimus Popurri Descripción: De fragancia concentrada agradable con amonia cuaternaria. Con copia de registro sanitario emitido por el Ministerio de salud de Panamá. País(es) de origen: Panamá	\$27.40		
	Región	Entrega	Retiro	
	1:Provincia de Panamá		0	1
	2:Provincia de Colón		5	N/A
	3:Provincia de Coclé		5	N/A
	4:Provincia de Veraguas		7	N/A
	5:Provincia de Herrera		7	N/A
	6:Provincia de Los Santos		7	N/A
	7:Provincia de Chiriquí		8	N/A
8:Provincia de Bocas del Toro		10	N/A	
	Categoría: Uso General Familia: Químicos A Casa productora: Master Direct Panama, S. A. / Panamá Marca: Dixie Modelo: Optimus Floral Descripción: De fragancia concentrada agradable con amonia cuaternaria. Con copia de registro sanitario emitido por el Ministerio de salud de Panamá. País(es) de origen: Panamá	\$27.40		
	Región	Entrega	Retiro	
	1:Provincia de Panamá		0	1
	2:Provincia de Colón		5	N/A
3:Provincia de Coclé		5	N/A	



4:Provincia de Veraguas	7	N/A
5:Provincia de Herrera	7	N/A
6:Provincia de Los Santos	7	N/A
7:Provincia de Chiriquí	8	N/A
8:Provincia de Bocas del Toro	10	N/A
Categoría: Uso General Familia: Químicos A Casa productora: Master Direct Panamá, S. A. Marca: Dixie Modelo: Optimus Bebe Descripción: De fragancia concentrada agradable con amonia cuaternaria. Con copia de registro sanitario emitido por el Ministerio de salud de Panamá. País(es) de origen: Panamá		\$27.40
<b>Región</b>		
1:Provincia de Panamá	0	1
2:Provincia de Colón	5	N/A
3:Provincia de Coclé	5	N/A
4:Provincia de Veraguas	7	N/A
5:Provincia de Herrera	7	N/A
6:Provincia de Los Santos	7	N/A
7:Provincia de Chiriquí	8	N/A
8:Provincia de Bocas del Toro	10	N/A

Renglón: 223 - Alcohol  
 Unidad de medida: CAJA  
 Requerimiento mínimo: Con grado mínimo de 94 % desnaturalizado que diga veneno en su etiqueta.  
 Caja de 24 Unidades de 16 onzas como mínimo

Foto	Desc. Producto/Servicio	Precio Base		
	Categoría: Uso General Familia: Químicos A Casa productora: Laboratorios Lux, S. A. Marca: Lux Modelo: . Descripción: Con grado mínimo de 94 % desnaturalizado que diga veneno en su etiqueta. País(es) de origen: Panamá	\$59.50		
	<b>Región</b>		<b>Entrega</b>	<b>Retiro</b>
	1:Provincia de Panamá	0	1	
	2:Provincia de Colón	5	N/A	
	3:Provincia de Coclé	5	N/A	
	4:Provincia de Veraguas	7	N/A	
	5:Provincia de Herrera	7	N/A	
	6:Provincia de Los Santos	7	N/A	
	7:Provincia de Chiriquí	8	N/A	
	8:Provincia de Bocas del Toro	10	N/A	



Categoría: Uso General Familia: Químicos A Casa productora: Master Direct Panamá, S. A. Marca: VanRex Modelo: . Descripción: Con grado mínimo de 94 % desnaturalizado que diga veneno en su etiqueta. País(es) de origen: Panamá		\$64.50	
<b>Región</b>		<b>Entrega</b>	<b>Retiro</b>
1:Provincia de Panamá	0	1	
2:Provincia de Colón	5	N/A	
3:Provincia de Coclé	5	N/A	
4:Provincia de Veraguas	7	N/A	
5:Provincia de Herrera	7	N/A	
6:Provincia de Los Santos	7	N/A	
7:Provincia de Chiriquí	8	N/A	
8:Provincia de Bocas del Toro	10	N/A	

Renglón: 224 - Alcohol en galón  
 Unidad de medida: CAJA  
 Requerimiento mínimo: Con grado mínimo de 94 % desnaturalizado que diga veneno en su etiqueta. Caja de 4 galones

Foto	Desc. Producto/Servicio	Precio Base	
------	-------------------------	-------------	--



Categoría: Uso General  
 Familia: Químicos A  
 Casa productora: Laboratorios Lux, S. A.  
 Marca: Lux  
 Modelo: .  
 Descripción: Con grado mínimo de 94 % desnaturalizado que diga veneno en su etiqueta.  
 País(es) de origen: Panamá

\$54.00

Región	Entrega	Retiro
1:Provincia de Panamá	0	1
2:Provincia de Colón	5	N/A
3:Provincia de Coclé	5	N/A
4:Provincia de Veraguas	7	N/A
5:Provincia de Herrera	7	N/A
6:Provincia de Los Santos	7	N/A
7:Provincia de Chiriquí	8	N/A
8:Provincia de Bocas del Toro	10	N/A

Categoría: Uso General  
 Familia: Químicos A  
 Casa productora: Master Direct Panamá, S. A.  
 Marca: VanRex  
 Modelo: .  
 Descripción: Con grado mínimo de 94 % desnaturalizado que diga veneno en su etiqueta.  
 País(es) de origen: Panamá

\$59.00

Región	Entrega	Retiro
1:Provincia de Panamá	0	1
2:Provincia de Colón	5	N/A
3:Provincia de Coclé	5	N/A
4:Provincia de Veraguas	7	N/A
5:Provincia de Herrera	7	N/A
6:Provincia de Los Santos	7	N/A
7:Provincia de Chiriquí	8	N/A
8:Provincia de Bocas del Toro	10	N/A



Renglón: 225 - Alcanfor en bolitas.  
 Unidad de medida: PAQUETE  
 Requerimiento mínimo: Alcanfor en bolitas.  
 12 Unidades en bolsa de 1 libra cada bolsa

Foto	Desc. Producto/Servicio	Precio Base
	Categoría: Uso General Familia: Químicos A Casa productora: Master Direct Panamá, S. A. Marca: Dixie House Modelo: . Descripción: N/A País(es) de origen: Panamá	\$54.25
<b>Región</b>		<b>Entrega</b> <b>Retiro</b>
1:Provincia de Panamá		0    1
2:Provincia de Colón		5    N/A
3:Provincia de Coclé		5    N/A
4:Provincia de Veraguas		7    N/A
5:Provincia de Herrera		7    N/A
6:Provincia de Los Santos		7    N/A
7:Provincia de Chiriquí		8    N/A
8:Provincia de Bocas del Toro		10    N/A

Renglón: 226 - Desodorante ambiental en pastillas  
 Unidad de medida: DOCENA  
 Requerimiento mínimo: De fragancias varias de 4 onzas mínimo  
 Docena de 4 onzas mínimo

Foto	Desc. Producto/Servicio	Precio Base
	Categoría: Uso General Familia: Químicos A Casa productora: Master Direct Panamá, S. A. Marca: Dixie House Modelo: . Descripción: De fragancias varias de 4 onzas mínimo País(es) de origen: Panamá	\$20.70
<b>Región</b>		<b>Entrega</b> <b>Retiro</b>
1:Provincia de Panamá		0    1
2:Provincia de Colón		5    N/A
3:Provincia de Coclé		5    N/A

4:Provincia de Veraguas	7	N/A
5:Provincia de Herrera	7	N/A
6:Provincia de Los Santos	7	N/A
7:Provincia de Chiriquí	8	N/A
8:Provincia de Bocas del Toro	10	N/A

Renglón: 227 - Desodorante ambiental en pastillas  
 Unidad de medida: DOCENA  
 Requerimiento mínimo: De fragancias varias de 1,5 onzas mínimo con ganchos.  
 Docena de 1,5 onzas mínimo

Foto	Desc. Producto/Servicio	Precio Base		
	Categoría: Uso General Familia: Químicos A Casa productora: Master Direct Panamá, S. A. Marca: Dixie House Modelo: . Descripción: De fragancias varias de 1,5 onzas mínimo con ganchos. País(es) de origen: Panamá	\$11.25		
	<b>Región</b>		<b>Entrega</b>	<b>Retiro</b>
	1:Provincia de Panamá	0	1	
	2:Provincia de Colón	5	N/A	
	3:Provincia de Coclé	5	N/A	
	4:Provincia de Veraguas	7	N/A	
	5:Provincia de Herrera	7	N/A	
	6:Provincia de Los Santos	7	N/A	
	7:Provincia de Chiriquí	8	N/A	
	8:Provincia de Bocas del Toro	10	N/A	

Renglón: 228 - Desodorante ambiental en aerosol  
 Unidad de medida: CAJA  
 Requerimiento mínimo: Que no contenga CFC u otros componentes que destruyan la capa de ozono que neutralicen olores a comida, cigarrillos, humo y otros.  
 Caja de 12 Unidades de 8 onzas mínimo.

Foto	Desc. Producto/Servicio	Precio Base		
	Categoría: Uso General Familia: Químicos A Casa productora: Reckitt Benckiser Co. Marca: AIRWICK Modelo: . Descripción: Que no contenga CFC u otros componentes que destruyan la capa de ozono que neutralicen olores a comida, cigarrillos, humo y otros. País(es) de origen: Canadá, Estados Unidos	\$23.40		
	<b>Región</b>		<b>Entrega</b>	<b>Retiro</b>
	1:Provincia de Panamá	0	1	
	2:Provincia de Colón	5	N/A	
	3:Provincia de Coclé	5	N/A	
	4:Provincia de Veraguas	7	N/A	
	5:Provincia de Herrera	7	N/A	
	6:Provincia de Los Santos	7	N/A	
	7:Provincia de Chiriquí	8	N/A	
	8:Provincia de Bocas del Toro	10	N/A	

Renglón: 229 - Insecticida en aerosol  
 Unidad de medida: CAJA  
 Requerimiento mínimo: Con acción prolongada que no sea dañino al medio ambiente. Con copia de registro sanitario emitido por el Ministerio de salud de Panamá.  
 Caja de 12 Unidades de 15 oz. o 450 ml mínimo

Foto	Desc. Producto/Servicio	Precio Base		
	Categoría: Uso General Familia: Químicos A Casa productora: Aerolead International Ltd. Marca: Dos Tigres Modelo: . Descripción: Con acción prolongada que no sea dañino al medio ambiente. Con copia de registro sanitario emitido por el Ministerio de Salud de Panamá. País(es) de origen: Taiwán	\$78.00		
	<b>Región</b>		<b>Entrega</b>	<b>Retiro</b>
	1:Provincia de Panamá	0	1	
	2:Provincia de Colón	5	N/A	
	3:Provincia de Coclé	5	N/A	
	4:Provincia de Veraguas	7	N/A	
	5:Provincia de Herrera	7	N/A	
	6:Provincia de Los Santos	7	N/A	
	7:Provincia de Chiriquí	8	N/A	
	8:Provincia de Bocas del Toro	10	N/A	





Renglón: 230 - Detergente en polvo.

Unidad de medida: CAJA

Requerimiento mínimo: Con olor agradable de 200 gramos o su medida equivalente como mínimo. Con copia de registro sanitario emitido por el Ministerio de salud de Panamá.

Caja o bolsa de 60 Unidades de 200 gramos mínimo.



Foto	Desc. Producto/Servicio	Precio Base	
	<p>Categoría: Uso General                      Familia: Químicos A                      Casa productora: Master Direct Panamá, S. A.                      Marca: DREAM                      Modelo: Bolsa 200 gramos                      Descripción: Con olor agradable de 200 gramos o su medida equivalente como mínimo. Con copia de registro sanitario emitido por el Ministerio de salud de Panamá.                      País(es) de origen: Panamá</p>	\$41.35	
	<b>Región</b>	<b>Entrega</b>	<b>Retiro</b>
	1:Provincia de Panamá	0	1
	2:Provincia de Colón	5	N/A
	3:Provincia de Coclé	5	N/A
	4:Provincia de Veraguas	7	N/A
	5:Provincia de Herrera	7	N/A
	6:Provincia de Los Santos	7	N/A
	7:Provincia de Chiriquí	8	N/A
	8:Provincia de Bocas del Toro	10	N/A
	<p>Categoría: Uso General                      Familia: Químicos A                      Casa productora: Master Direct Panamá, S. A.                      Marca: DREAM                      Modelo: Bolsa 210 gramos                      Descripción: Con olor agradable de 200 gramos o su medida equivalente como mínimo. Con copia de registro sanitario emitido por el Ministerio de salud de Panamá.                      País(es) de origen: Panamá</p>	\$41.50	
	<b>Región</b>	<b>Entrega</b>	<b>Retiro</b>
	1:Provincia de Panamá	0	1
	2:Provincia de Colón	5	N/A
	3:Provincia de Coclé	5	N/A
	4:Provincia de Veraguas	7	N/A
	5:Provincia de Herrera	7	N/A
	6:Provincia de Los Santos	7	N/A
	7:Provincia de Chiriquí	8	N/A
	8:Provincia de Bocas del Toro	10	N/A

Renglón: 231 - Detergente en polvo.

Unidad de medida: CAJA

Requerimiento mínimo: Con olor agradable de 495 gramos o su medida equivalente como mínimo. Con copia de registro sanitario emitido por el Ministerio de salud de Panamá.

Caja o bolsa de 24 Unidades de 495 gramos mínimo.

Foto	Desc. Producto/Servicio	Precio Base	
	<p>Categoría: Uso General                      Familia: Químicos A                      Casa productora: Master Direct Panamá, S. A.                      Marca: DREAM                      Modelo: Bolsa 495 gramos                      Descripción: Con olor agradable de 495 gramos o su medida equivalente como mínimo. Con copia de registro sanitario emitido por el Ministerio de salud de Panamá.                      País(es) de origen: Panamá</p>	\$41.35	
	<b>Región</b>	<b>Entrega</b>	<b>Retiro</b>
	1:Provincia de Panamá	0	1
	2:Provincia de Colón	5	N/A
	3:Provincia de Coclé	5	N/A
	4:Provincia de Veraguas	7	N/A
	5:Provincia de Herrera	7	N/A
	6:Provincia de Los Santos	7	N/A
	7:Provincia de Chiriquí	8	N/A
	8:Provincia de Bocas del Toro	10	N/A
	<p>Categoría: Uso General                      Familia: Químicos A                      Casa productora: Master Direct Panamá, S. A.                      Marca: DREAM                      Modelo: Bolsa 500 gramos                      Descripción: Con olor agradable de 495 gramos o su medida equivalente como mínimo. Con copia de registro sanitario emitido por el Ministerio de salud de Panamá.                      País(es) de origen: Panamá</p>	\$41.50	
	<b>Región</b>	<b>Entrega</b>	<b>Retiro</b>
	1:Provincia de Panamá	0	1
	2:Provincia de Colón	5	N/A
	3:Provincia de Coclé	5	N/A

4:Provincia de Veraguas	7	N/A
5:Provincia de Herrera	7	N/A
6:Provincia de Los Santos	7	N/A
7:Provincia de Chiriquí	8	N/A
8:Provincia de Bocas del Toro	10	N/A

Renglón: 232 - Detergente en polvo.  
 Unidad de medida: CAJA  
 Requerimiento mínimo: Con olor agradable de 1000 gramos o su medida equivalente como mínimo  
 Caja o bolsa de 12 Unidades de 1000 gramos mínimo.

Foto	Desc. Producto/Servicio	Precio Base	
	Categoría: Uso General Familia: Químicos A Casa productora: Master Direct Panamá, S. A. Marca: DREAM Modelo: Bolsa 1000 gramos Descripción: Con olor agradable de 1000 gramos o su medida equivalente como mínimo País(es) de origen: Panamá	\$39.35	
<b>Región</b>		<b>Entrega</b>	<b>Retiro</b>
1:Provincia de Panamá		0	1
2:Provincia de Colón		5	N/A
3:Provincia de Coclé		5	N/A
4:Provincia de Veraguas		7	N/A
5:Provincia de Herrera		7	N/A
6:Provincia de Los Santos		7	N/A
7:Provincia de Chiriquí		8	N/A
8:Provincia de Bocas del Toro		10	N/A

	Categoría: Uso General Familia: Químicos A Casa productora: Master Direct Panamá, S. A. Marca: DREAM Modelo: Bolsa 1050 gramos Descripción: Con olor agradable de 1000 gramos o su medida equivalente como mínimo País(es) de origen: Panamá	\$39.50	
<b>Región</b>		<b>Entrega</b>	<b>Retiro</b>
1:Provincia de Panamá		0	1
2:Provincia de Colón		5	N/A
3:Provincia de Coclé		5	N/A
4:Provincia de Veraguas		7	N/A
5:Provincia de Herrera		7	N/A
6:Provincia de Los Santos		7	N/A
7:Provincia de Chiriquí		8	N/A
8:Provincia de Bocas del Toro		10	N/A

Renglón: 233 - Detergente en polvo.  
 Unidad de medida: CAJA  
 Requerimiento mínimo: Con olor agradable de 1250 gramos o su medida equivalente como mínimo  
 Caja o bolsa de 12 Unidades de 1250 gramos mínimo.

Foto	Desc. Producto/Servicio	Precio Base	
	Categoría: Uso General Familia: Químicos A Casa productora: Master Direct Panamá, S. A. Marca: DREAM Modelo: Bolsa 1250 gramos Descripción: Con olor agradable de 1250 gramos o su medida equivalente como mínimo País(es) de origen: Panamá	\$41.35	
<b>Región</b>		<b>Entrega</b>	<b>Retiro</b>
1:Provincia de Panamá		0	1
2:Provincia de Colón		5	N/A
3:Provincia de Coclé		5	N/A
4:Provincia de Veraguas		7	N/A
5:Provincia de Herrera		7	N/A
6:Provincia de Los Santos		7	N/A
7:Provincia de Chiriquí		8	N/A
8:Provincia de Bocas del Toro		10	N/A



Categoría: Uso General Familia: Químicos A Casa productora: Master Direct Panamá, S. A. Marca: DREAM Modelo: Bolsa 1300 gramos Descripción: Con olor agradable de 1250 gramos o su medida equivalente como mínimo País(es) de origen: Panamá	\$41.50	
<b>Región</b>	<b>Entrega</b>	<b>Retiro</b>
1:Provincia de Panamá	0	1
2:Provincia de Colón	5	N/A
3:Provincia de Coclé	5	N/A
4:Provincia de Veraguas	7	N/A
5:Provincia de Herrera	7	N/A
6:Provincia de Los Santos	7	N/A
7:Provincia de Chiriquí	8	N/A
8:Provincia de Bocas del Toro	10	N/A

Renglón: 234 - Detergente en polvo.  
 Unidad de medida: CAJA  
 Requerimiento mínimo: Con olor agradable de 1500 gramos o su medida equivalente como mínimo



<b>Foto</b>	<b>Desc. Producto/Servicio</b>	<b>Precio Base</b>	
	Categoría: Uso General Familia: Químicos A Casa productora: Master Direct Panamá, S. A. Marca: DREAM Modelo: Bolsa 1500 gramos Descripción: Con olor agradable de 1500 gramos o su medida equivalente como mínimo País(es) de origen: Panamá	\$44.35	
<b>Región</b>		<b>Entrega</b>	<b>Retiro</b>
1:Provincia de Panamá		0	1
2:Provincia de Colón		5	N/A
3:Provincia de Coclé		5	N/A
4:Provincia de Veraguas		7	N/A
5:Provincia de Herrera		7	N/A
6:Provincia de Los Santos		7	N/A
7:Provincia de Chiriquí		8	N/A
8:Provincia de Bocas del Toro		10	N/A



<b>Foto</b>	<b>Desc. Producto/Servicio</b>	<b>Precio Base</b>	
	Categoría: Uso General Familia: Químicos A Casa productora: Master Direct Panamá, S. A. Marca: DREAM Modelo: Bolsa 1550 gramos Descripción: Con olor agradable de 1500 gramos o su medida equivalente como mínimo País(es) de origen: Panamá	\$44.50	
<b>Región</b>		<b>Entrega</b>	<b>Retiro</b>
1:Provincia de Panamá		0	1
2:Provincia de Colón		5	N/A
3:Provincia de Coclé		5	N/A
4:Provincia de Veraguas		7	N/A
5:Provincia de Herrera		7	N/A
6:Provincia de Los Santos		7	N/A
7:Provincia de Chiriquí		8	N/A
8:Provincia de Bocas del Toro		10	N/A

Renglón: 235 - Detergente para lavar platos en crema  
 Unidad de medida: CAJA  
 Requerimiento mínimo: Crema lavaplatos de rápida dispersión, que quite la grasa de los utensilios de cocina cuidando de no rayar ni manchar la porcelana, metal o vidrio.  
 Caja o bolsa de 12 Unidades de 32oz o su medida equivalente como mínimo.



<b>Foto</b>	<b>Desc. Producto/Servicio</b>	<b>Precio Base</b>	
	Categoría: Uso General Familia: Químicos A Casa productora: Barraza y Compañía, S. A. Marca: SPUM Modelo: . Descripción: Crema lavaplatos de rápida dispersión, que quite la grasa de los utensilios de cocina cuidando de no rayar ni manchar la porcelana, metal o vidrio. País(es) de origen: Panamá	\$34.95	
<b>Región</b>		<b>Entrega</b>	<b>Retiro</b>
1:Provincia de Panamá		0	1
2:Provincia de Colón		5	N/A
3:Provincia de Coclé		5	N/A
4:Provincia de Veraguas		7	N/A

5:Provincia de Herrera	7	N/A
6:Provincia de Los Santos	7	N/A
7:Provincia de Chiriquí	8	N/A
8:Provincia de Bocas del Toro	10	N/A

Renglón: 236 - Detergente para lavar platos en líquido  
 Unidad de medida: CAJA  
 Requerimiento mínimo: Concentrado líquido que quite la grasa de los utensilios de cocina cuidando de no rayar ni manchar la porcelana, metal o vidrio  
 Caja o bolsa de 12 Unidades de 32oz o su medida equivalente como mínimo.

Foto	Desc. Producto/Servicio	Precio Base	
	Categoría: Uso General Familia: Químicos A Casa productora: Master Direct Panamá, S. A. Marca: Dixie Modelo: Wonder Descripción: Concentrado líquido que quite la grasa de los utensilios de cocina cuidando de no rayar ni manchar la porcelana, metal o vidrio País(es) de origen: Panamá	\$34.85	
	<b>Región</b>	<b>Entrega</b>	<b>Retiro</b>
	1:Provincia de Panamá	0	1
	2:Provincia de Colón	5	N/A
	3:Provincia de Coclé	5	N/A
	4:Provincia de Veraguas	7	N/A
	5:Provincia de Herrera	7	N/A
	6:Provincia de Los Santos	7	N/A
	7:Provincia de Chiriquí	8	N/A
	8:Provincia de Bocas del Toro	10	N/A

Renglón: 237 - Detergente para lavar platos en líquido  
 Unidad de medida: CAJA  
 Requerimiento mínimo: Concentrado líquido que quite la grasa de los utensilios de cocina cuidando de no rayar ni manchar la porcelana, metal o vidrio, con un olor agradable.  
 Caja de 4 galones

Foto	Desc. Producto/Servicio	Precio Base	
	Categoría: Uso General Familia: Químicos A Casa productora: Master Direct Panamá, S. A. Marca: Dixie Modelo: Wonder Descripción: Concentrado líquido que quite la grasa de los utensilios de cocina cuidando de no rayar ni manchar la porcelana, metal o vidrio, con un olor agradable. País(es) de origen: Panamá	\$33.50	
	<b>Región</b>	<b>Entrega</b>	<b>Retiro</b>
	1:Provincia de Panamá	0	1
	2:Provincia de Colón	5	N/A
	3:Provincia de Coclé	5	N/A
	4:Provincia de Veraguas	7	N/A
	5:Provincia de Herrera	7	N/A
	6:Provincia de Los Santos	7	N/A
	7:Provincia de Chiriquí	8	N/A
	8:Provincia de Bocas del Toro	10	N/A

Renglón: 238 - Detergente para lavar platos en líquido  
 Unidad de medida: TANQUE  
 Requerimiento mínimo: Concentrado líquido que quite la grasa de los utensilios de cocina cuidando de no rayar ni manchar la porcelana, metal o vidrio, con un olor agradable.  
 Tanque de 5 galones

Foto	Desc. Producto/Servicio	Precio Base	
	Categoría: Uso General Familia: Químicos A Casa productora: Master Direct Panamá, S. A. Marca: Dixie Modelo: Wonder Descripción: Concentrado líquido que quite la grasa de los utensilios de cocina cuidando de no rayar ni manchar la porcelana, metal o vidrio, con un olor agradable. País(es) de origen: Panamá	\$47.85	
	<b>Región</b>	<b>Entrega</b>	<b>Retiro</b>
	1:Provincia de Panamá	0	1
	2:Provincia de Colón	5	N/A
	3:Provincia de Coclé	5	N/A
	4:Provincia de Veraguas	7	N/A
	5:Provincia de Herrera	7	N/A
	6:Provincia de Los Santos	7	N/A
	7:Provincia de Chiriquí	8	N/A
	8:Provincia de Bocas del Toro	10	N/A

Renglón: 239 - Detergente para lavar platos en líquido

Unidad de medida: TANQUE

Requerimiento mínimo: Concentrado líquido que quite la grasa de los utensilios de cocina cuidando de no rayar ni manchar la porcelana, metal o vidrio, con un olor agradable.

Tanque de 55 galones

Foto	Desc. Producto/Servicio	Precio Base	
	Categoría: Uso General Familia: Químicos A Casa productora: Master Direct Panamá, S. A. Marca: Dixie Modelo: Wonder Descripción: Concentrado líquido que quite la grasa de los utensilios de cocina cuidando de no rayar ni manchar la porcelana, metal o vidrio, con un olor agradable. País(es) de origen: Panamá	\$431.05	
	<b>Región</b>	<b>Entrega</b>	<b>Retiro</b>
	1:Provincia de Panamá	0	1
	2:Provincia de Colón	5	N/A
	3:Provincia de Coclé	5	N/A
	4:Provincia de Veraguas	7	N/A
	5:Provincia de Herrera	7	N/A
	6:Provincia de Los Santos	7	N/A
	7:Provincia de Chiriquí	8	N/A
8:Provincia de Bocas del Toro	10	N/A	

Renglón: 240 - Suavizante para ropa en líquido

Unidad de medida: TANQUE

Requerimiento mínimo: Suavizante para ropa en líquido concentrado, con suavizantes selectos y abrillantadores ópticos para darle un terminado suave a los tejidos . Con una concentración para que 100 lbs. de ropa se puedan suavizar con una dosificación de 2 a 4 onzas como mínimo.

Tanque de 5 galones

Foto	Desc. Producto/Servicio	Precio Base	
	Categoría: Uso General Familia: Químicos A Casa productora: Master Direct Panamá, S. A. Marca: Dixie Modelo: Laundry Soft Descripción: Suavizante para ropa en líquido concentrado, con suavizantes selectos y abrillantadores ópticos para darle un terminado suave a los tejidos . Con una concentración para que 100 lbs. de ropa se puedan suavizar con una dosificación de 2 a 4 onzas como mínimo. País(es) de origen: Panamá	\$54.00	
	<b>Región</b>	<b>Entrega</b>	<b>Retiro</b>
	1:Provincia de Panamá	0	1
	2:Provincia de Colón	5	N/A
	3:Provincia de Coclé	5	N/A
	4:Provincia de Veraguas	7	N/A
	5:Provincia de Herrera	7	N/A
	6:Provincia de Los Santos	7	N/A
	7:Provincia de Chiriquí	8	N/A
8:Provincia de Bocas del Toro	10	N/A	

Renglón: 241 - Suavizante para ropa en líquido

Unidad de medida: TANQUE

Requerimiento mínimo: Suavizante para ropa en líquido concentrado, con suavizantes selectos y abrillantadores ópticos para darle un terminado suave a los tejidos . Con una concentración para que 100 lbs. de ropa se puedan suavizar con una dosificación de 2 a 4 onzas como mínimo.

Tanque de 55 galones

Foto	Desc. Producto/Servicio	Precio Base	
	Categoría: Uso General Familia: Químicos A Casa productora: Master Direct Panamá, S. A. Marca: Dixie Modelo: Laundry Soft Descripción: Suavizante para ropa en líquido concentrado, con suavizantes selectos y abrillantadores ópticos para darle un terminado suave a los tejidos . Con una concentración para que 100 lbs. de ropa se puedan suavizar con una dosificación de 2 a 4 onzas como mínimo. País(es) de origen: Panamá	\$485.80	
	<b>Región</b>	<b>Entrega</b>	<b>Retiro</b>
	1:Provincia de Panamá	0	1
	2:Provincia de Colón	5	N/A
	3:Provincia de Coclé	5	N/A
	4:Provincia de Veraguas	7	N/A
	5:Provincia de Herrera	7	N/A
	6:Provincia de Los Santos	7	N/A
	7:Provincia de Chiriquí	8	N/A
8:Provincia de Bocas del Toro	10	N/A	

Renglón: 242 - Suavizante para ropa en líquido

Unidad de medida: CAJA

Requerimiento mínimo: Suavizante y acondicionador en líquido para ropa con aroma agradable con indicaciones de uso en su etiqueta

Caja de 4 galones

Foto	Desc. Producto/Servicio	Precio Base
------	-------------------------	-------------



Categoría: Uso General Familia: Químicos A Casa productora: Master Direct Panamá, S. A. Marca: Fay Modelo: Ternura de Bebe Descripción: Suavizante y acondicionador en líquido para ropa con aroma agradable con indicaciones de uso en su etiqueta País(es) de origen: Panamá		\$44.15	
Región		Entrega	Retiro
1:Provincia de Panamá		0	1
2:Provincia de Colón		5	N/A
3:Provincia de Coclé		5	N/A
4:Provincia de Veraguas		7	N/A
5:Provincia de Herrera		7	N/A
6:Provincia de Los Santos		7	N/A
7:Provincia de Chiriquí		8	N/A
8:Provincia de Bocas del Toro		10	N/A

Renglón: 243 - Limpiador para baños  
 Unidad de medida: CAJA  
 Requerimiento mínimo: Limpiador de inodoros, urinales y azulejos en líquido que remueva manchas.  
 Caja de 4 galones



Foto	Desc. Producto/Servicio	Precio Base		
	Categoría: Uso General Familia: Químicos A Casa productora: Master Direct Panamá, S. A. Marca: Dixie Modelo: Emulsol Descripción: Limpiador de inodoros, urinales y azulejos en líquido que remueva manchas. País(es) de origen: Panamá	\$55.95		
	Región	Entrega	Retiro	
	1:Provincia de Panamá		0	1
	2:Provincia de Colón		5	N/A
	3:Provincia de Coclé		5	N/A
	4:Provincia de Veraguas		7	N/A
	5:Provincia de Herrera		7	N/A
	6:Provincia de Los Santos		7	N/A
	7:Provincia de Chiriquí		8	N/A
8:Provincia de Bocas del Toro		10	N/A	

Renglón: 244 - Cloro Hipoclorito de sodio al 5,25%  
 Unidad de medida: CAJA  
 Requerimiento mínimo: Concentración de 5,25% como mínimo, Con copia de registro sanitario emitido por el Ministerio de Salud de Panamá  
 Caja de 6 1/2 Galones.

Foto	Desc. Producto/Servicio	Precio Base		
	Categoría: Uso General Familia: Químicos A Casa productora: Allied Chemical Industry de Panama, S. A. Marca: American Bleach Modelo: . Descripción: Concentración de 5,25% como mínimo, Con copia de registro sanitario emitido por el Ministerio de Salud de Panamá País(es) de origen: Panamá	\$26.60		
	Región	Entrega	Retiro	
	1:Provincia de Panamá		0	1
	2:Provincia de Colón		5	N/A
	3:Provincia de Coclé		5	N/A
	4:Provincia de Veraguas		7	N/A
	5:Provincia de Herrera		7	N/A
	6:Provincia de Los Santos		7	N/A
	7:Provincia de Chiriquí		8	N/A
8:Provincia de Bocas del Toro		10	N/A	
	Categoría: Uso General Familia: Químicos A Casa productora: Master Direct Panamá, S. A. Marca: Dixie Modelo: . Descripción: Concentración de 5,25% como mínimo, Con copia de registro sanitario emitido por el Ministerio de Salud de Panamá País(es) de origen: Panamá	\$26.70		
	Región	Entrega	Retiro	
	1:Provincia de Panamá		0	1
	2:Provincia de Colón		5	N/A
3:Provincia de Coclé		5	N/A	

4:Provincia de Veraguas	7	N/A
5:Provincia de Herrera	7	N/A
6:Provincia de Los Santos	7	N/A
7:Provincia de Chiriquí	8	N/A
8:Provincia de Bocas del Toro	10	N/A

Renglón: 245 - Cloro Hipoclorito de sodio al 5,25%  
 Unidad de medida: CAJA  
 Requerimiento mínimo: Concentración de 5,25% como mínimo, con copia de registro sanitario emitido por el Ministerio de Salud de Panamá  
 Caja de 4 Galones

Foto	Desc. Producto/Servicio	Precio Base	
	Categoría: Uso General Familia: Químicos A Casa productora: Allied Chemical Industry de Panama, S. A. Marca: American Bleach Modelo: . Descripción: Concentración de 5,25% como mínimo, con copia de registro sanitario emitido por el Ministerio de Salud de Panamá País(es) de origen: Panamá	\$21.65	
	<b>Región</b>	<b>Entrega</b>	<b>Retiro</b>
	1:Provincia de Panamá	0	1
	2:Provincia de Colón	5	N/A
	3:Provincia de Coclé	5	N/A
	4:Provincia de Veraguas	7	N/A
	5:Provincia de Herrera	7	N/A
	6:Provincia de Los Santos	7	N/A
	7:Provincia de Chiriquí	8	N/A
	8:Provincia de Bocas del Toro	10	N/A
	Categoría: Uso General Familia: Químicos A Casa productora: Master Direct Panamá, S. A. Marca: Dixie Modelo: . Descripción: Concentración de 5,25% como mínimo, con copia de registro sanitario emitido por el Ministerio de Salud de Panamá País(es) de origen: Panamá	\$21.75	
	<b>Región</b>	<b>Entrega</b>	<b>Retiro</b>
	1:Provincia de Panamá	0	1
	2:Provincia de Colón	5	N/A
	3:Provincia de Coclé	5	N/A
	4:Provincia de Veraguas	7	N/A
	5:Provincia de Herrera	7	N/A
	6:Provincia de Los Santos	7	N/A
	7:Provincia de Chiriquí	8	N/A
	8:Provincia de Bocas del Toro	10	N/A

Renglón: 246 - Cloro Hipoclorito de sodio al 10%  
 Unidad de medida: CAJA  
 Requerimiento mínimo: Concentración de 10% como mínimo, Con copia de registro sanitario emitido por el Ministerio de Salud de Panamá  
 Caja de 4 Galones

Foto	Desc. Producto/Servicio	Precio Base	
	Categoría: Uso General Familia: Químicos A Casa productora: Master Direct Panamá, S. A. Marca: Dixie Modelo: . Descripción: Concentración de 10% como mínimo, Con copia de registro sanitario emitido por el Ministerio de Salud de Panamá País(es) de origen: Panamá	\$35.25	
	<b>Región</b>	<b>Entrega</b>	<b>Retiro</b>
	1:Provincia de Panamá	0	1
	2:Provincia de Colón	5	N/A
	3:Provincia de Coclé	5	N/A
	4:Provincia de Veraguas	7	N/A
	5:Provincia de Herrera	7	N/A
	6:Provincia de Los Santos	7	N/A
	7:Provincia de Chiriquí	8	N/A
	8:Provincia de Bocas del Toro	10	N/A

Renglón: 247 - Cloro Hipoclorito de sodio al 10%  
 Unidad de medida: TANQUE  
 Requerimiento mínimo: Concentración de 10% como mínimo, Con copia de registro sanitario emitido por el Ministerio de Salud de Panamá  
 Tanque de 5 galones

Foto	Desc. Producto/Servicio	Precio Base
------	-------------------------	-------------



Categoría: Uso General Familia: Químicos A Casa productora: Master Direct Panamá, S. A. Marca: Dixie Modelo: . Descripción: Concentración de 10% como mínimo, Con copia de registro sanitario emitido por el Ministerio de Salud de Panamá País(es) de origen: Panamá			\$31.05
Región	Entrega	Retiro	
1:Provincia de Panamá	0	1	
2:Provincia de Colón	5	N/A	
3:Provincia de Coclé	5	N/A	
4:Provincia de Veraguas	7	N/A	
5:Provincia de Herrera	7	N/A	
6:Provincia de Los Santos	7	N/A	
7:Provincia de Chiriquí	8	N/A	
8:Provincia de Bocas del Toro	10	N/A	

Renglón: 248 - Cloro Hipoclorito de sodio al 10%  
 Unidad de medida: TANQUE  
 Requerimiento mínimo: Concentración de 10% como mínimo, Con copia de registro sanitario emitido por el Ministerio de Salud  
 Tanque de 55 galones de Panamá

Foto	Desc. Producto/Servicio	Precio Base	
	Categoría: Uso General Familia: Químicos A Casa productora: Master Direct Panamá, S. A. Marca: Dixie Modelo: . Descripción: Concentración de 10% como mínimo, Con copia de registro sanitario emitido por el Ministerio de Salud de Panamá País(es) de origen: Panamá	\$245.75	
	Región	Entrega	Retiro
	1:Provincia de Panamá	0	1
	2:Provincia de Colón	5	N/A
	3:Provincia de Coclé	5	N/A
	4:Provincia de Veraguas	7	N/A
	5:Provincia de Herrera	7	N/A
	6:Provincia de Los Santos	7	N/A
	7:Provincia de Chiriquí	8	N/A
8:Provincia de Bocas del Toro	10	N/A	

Renglón: 249 - Limpiador multipropósito  
 Unidad de medida: CAJA  
 Requerimiento mínimo: Limpiador multipropósito que se pueda usar en todo tipo de superficie  
 Caja de 12 Unidades de 1000 ml . Como mínimo o su equivalente en medida

Foto	Desc. Producto/Servicio	Precio Base	
	Categoría: Uso General Familia: Químicos A Casa productora: Master Direct Panamá, S. A. Marca: Dixie Modelo: Elimin Descripción: Limpiador multipropósito que se pueda usar en todo tipo de superficie País(es) de origen: Panamá	\$62.05	
	Región	Entrega	Retiro
	1:Provincia de Panamá	0	1
	2:Provincia de Colón	5	N/A
	3:Provincia de Coclé	5	N/A
	4:Provincia de Veraguas	7	N/A
	5:Provincia de Herrera	7	N/A
	6:Provincia de Los Santos	7	N/A
	7:Provincia de Chiriquí	8	N/A
8:Provincia de Bocas del Toro	10	N/A	

Renglón: 250 - Limpiador multipropósito  
 Unidad de medida: CAJA  
 Requerimiento mínimo: Limpiador multipropósito que se pueda usar en todo tipo de superficie  
 Caja de 4 galones

Foto	Desc. Producto/Servicio	Precio Base
------	-------------------------	-------------





Categoría: Uso General Familia: Químicos A Casa productora: Master Direct Panamá, S. A. Marca: Dixie Modelo: Eliminator Descripción: Limpiador multipropósito que se pueda usar en todo tipo de superficie País(es) de origen: Panamá		\$32.50	
Región		Entrega	Retiro
1:Provincia de Panamá		0	1
2:Provincia de Colón		5	N/A
3:Provincia de Coclé		5	N/A
4:Provincia de Veraguas		7	N/A
5:Provincia de Herrera		7	N/A
6:Provincia de Los Santos		7	N/A
7:Provincia de Chiriquí		8	N/A
8:Provincia de Bocas del Toro		10	N/A

Renglón: 251 - Limpiador multipropósito  
 Unidad de medida: CAJA  
 Requerimiento mínimo: Limpiador multipropósito que se pueda usar en todo tipo de superficie de 500 ml como mínimo que el envase venga con atomizador  
 Caja de 24 Unidades de 500 ml . Como mínimo o su equivalente en medida

Foto	Desc. Producto/Servicio	Precio Base		
	Categoría: Uso General Familia: Químicos A Casa productora: Master Direct Panamá, S. A. Marca: Dixie Modelo: Eliminator Descripción: Limpiador multipropósito que se pueda usar en todo tipo de superficie de 500 ml como mínimo que el envase venga con atomizador País(es) de origen: Panamá	\$76.85		
	Región	Entrega	Retiro	
	1:Provincia de Panamá		0	1
	2:Provincia de Colón		5	N/A
	3:Provincia de Coclé		5	N/A
	4:Provincia de Veraguas		7	N/A
	5:Provincia de Herrera		7	N/A
	6:Provincia de Los Santos		7	N/A
	7:Provincia de Chiriquí		8	N/A
8:Provincia de Bocas del Toro		10	N/A	

Renglón: 252 - Polvo limpiador  
 Unidad de medida: CAJA  
 Requerimiento mínimo: De 595 gramos como mínimo o su equivalente de medida en envases plásticos o cartón laminado  
 Caja de 24 Unidades

Foto	Desc. Producto/Servicio	Precio Base		
	Categoría: Uso General Familia: Químicos A Casa productora: Colgate-Palmolive Co. Marca: AJAX Modelo: . Descripción: De 595 gramos como mínimo o su equivalente de medida en envases plásticos o cartón laminado País(es) de origen: Guatemala, México	\$66.00		
	Región	Entrega	Retiro	
	1:Provincia de Panamá		0	1
	2:Provincia de Colón		5	N/A
	3:Provincia de Coclé		5	N/A
	4:Provincia de Veraguas		7	N/A
	5:Provincia de Herrera		7	N/A
	6:Provincia de Los Santos		7	N/A
	7:Provincia de Chiriquí		8	N/A
8:Provincia de Bocas del Toro		10	N/A	

Renglón: 253 - Reforzador en líquido  
 Unidad de medida: TANQUE  
 Requerimiento mínimo: Con un alto poder limpiador, de rápido enjuague, con agentes humectantes, sin de materiales insolubles, para uso en conjunto con el detergente.  
 Tanque de 5 galones

Foto	Desc. Producto/Servicio	Precio Base
------	-------------------------	-------------



Categoría: Uso General Familia: Químicos A Casa productora: Master Direct Panamá, S. A. Marca: DIXIE Modelo: Forte Descripción: Con un alto poder limpiador, de rápido enjuague, con agentes humectantes, sin de materiales insolubles, para uso en conjunto con el detergente. País(es) de origen: Panamá		\$61.55	
Región		Entrega	Retiro
1:Provincia de Panamá		0	1
2:Provincia de Colón		5	N/A
3:Provincia de Coclé		5	N/A
4:Provincia de Veraguas		7	N/A
5:Provincia de Herrera		7	N/A
6:Provincia de Los Santos		7	N/A
7:Provincia de Chiriquí		8	N/A
8:Provincia de Bocas del Toro		10	N/A

Renglón: 254 - Reforzador en líquido  
 Unidad de medida: TANQUE  
 Requerimiento mínimo: Con un alto poder limpiador, de rápido enjuague, con agentes humectantes, sin de materiales insolubles, para uso en conjunto con el detergente.  
 Tanque de 55 galones

Foto	Desc. Producto/Servicio	Precio Base	
	Categoría: Uso General Familia: Químicos A Casa productora: Master Direct Panamá, S. A. Marca: DIXIE Modelo: Forte Descripción: Con un alto poder limpiador, de rápido enjuague, con agentes humectantes, sin de materiales insolubles, para uso en conjunto con el detergente. País(es) de origen: Panamá	\$554.05	
	Región	Entrega	Retiro
	1:Provincia de Panamá	0	1
	2:Provincia de Colón	5	N/A
	3:Provincia de Coclé	5	N/A
	4:Provincia de Veraguas	7	N/A
	5:Provincia de Herrera	7	N/A
	6:Provincia de Los Santos	7	N/A
	7:Provincia de Chiriquí	8	N/A
8:Provincia de Bocas del Toro	10	N/A	

Renglón: 255 - Neutralizador en líquido  
 Unidad de medida: TANQUE  
 Requerimiento mínimo: Neutralizador líquido concentrado sin turbiedad ni materiales insolubles, que neutralice residuos alcalinos, que se pueda usar en todo tipo de tela.  
 Tanque de 5 galones

Foto	Desc. Producto/Servicio	Precio Base	
	Categoría: Uso General Familia: Químicos A Casa productora: Master Direct Panamá, S. A. Marca: DIXIE Modelo: Dixie-Sour Descripción: Neutralizador líquido concentrado sin turbiedad ni materiales insolubles, que neutralice residuos alcalinos, que se pueda usar en todo tipo de tela. País(es) de origen: Panamá	\$38.90	
	Región	Entrega	Retiro
	1:Provincia de Panamá	0	1
	2:Provincia de Colón	5	N/A
	3:Provincia de Coclé	5	N/A
	4:Provincia de Veraguas	7	N/A
	5:Provincia de Herrera	7	N/A
	6:Provincia de Los Santos	7	N/A
	7:Provincia de Chiriquí	8	N/A
8:Provincia de Bocas del Toro	10	N/A	

Renglón: 256 - Neutralizador en líquido  
 Unidad de medida: TANQUE  
 Requerimiento mínimo: Neutralizador líquido concentrado sin turbiedad ni materiales insolubles, que neutralice residuos alcalinos, que se pueda usar en todo tipo de tela.  
 Tanque de 55 galones

Foto	Desc. Producto/Servicio	Precio Base
------	-------------------------	-------------



Categoría: Uso General  
 Familia: Químicos A  
 Casa productora: Master Direct Panamá, S. A.  
 Marca: DIXIE  
 Modelo: Dixie-Sour  
 Descripción: Neutralizador líquido concentrado sin turbiedad ni materiales insolubles, que neutralice residuos alcalinos, que se pueda usar en todo tipo de tela.  
 País(es) de origen: Panamá

Región	Entrega	Retiro
1:Provincia de Panamá	0	1
2:Provincia de Colón	5	N/A
3:Provincia de Coclé	5	N/A
4:Provincia de Veraguas	7	N/A
5:Provincia de Herrera	7	N/A
6:Provincia de Los Santos	7	N/A
7:Provincia de Chiriquí	8	N/A
8:Provincia de Bocas del Toro	10	N/A

Reglón: 257 - Dosificador de jabón líquido en plástico  
 Unidad de medida: UNIDAD  
 Requerimiento mínimo: En plástico ABS que se pueda rellenar con cualquier tipo de jabón en líquido con una capacidad mínima 0,90 litro o 30 oz. Que incluya set de montaje a la pared

Foto	Desc. Producto/Servicio	Precio Base	
	Categoría: Uso General Familia: Dispensadores Casa productora: Impact Products, Inc. Marca: DIXIE Modelo: 402 Descripción: En plástico ABS que se pueda rellenar con cualquier tipo de jabón en líquido con una capacidad mínima 0,90 litro o 30 oz. Que incluya set de montaje a la pared País(es) de origen: China, Estados Unidos, Taiwán	\$24.95	
Región		Entrega	Retiro
1:Provincia de Panamá		0	1
2:Provincia de Colón		5	N/A
3:Provincia de Coclé		5	N/A
4:Provincia de Veraguas		7	N/A
5:Provincia de Herrera		7	N/A
6:Provincia de Los Santos		7	N/A
7:Provincia de Chiriquí		8	N/A
8:Provincia de Bocas del Toro		10	N/A

Reglón: 258 - Dosificador de jabón líquido en acero inoxidable  
 Unidad de medida: UNIDAD  
 Requerimiento mínimo: En acero inoxidable con ventanilla frontal que se pueda rellenar con cualquier tipo de jabón en líquido con una capacidad mínima 0,9 litro o 30 oz. Que incluya set de montaje a la pared.

Foto	Desc. Producto/Servicio	Precio Base	
	Categoría: Uso General Familia: Dispensadores Casa productora: Guangzhou Chaobao Tools Factory Marca: DIXIE Modelo: DIS-010 Descripción: En acero inoxidable con ventanilla frontal que se pueda rellenar con cualquier tipo de jabón en líquido con una capacidad mínima 0,9 litro o 30 oz. Que incluya set de montaje a la pared. País(es) de origen: China	\$34.50	
Región		Entrega	Retiro
1:Provincia de Panamá		0	1
2:Provincia de Colón		5	N/A
3:Provincia de Coclé		5	N/A
4:Provincia de Veraguas		7	N/A
5:Provincia de Herrera		7	N/A
6:Provincia de Los Santos		7	N/A
7:Provincia de Chiriquí		8	N/A
8:Provincia de Bocas del Toro		10	N/A

Reglón: 259 - Dispensador para papel toalla interdoblado  
 Unidad de medida: UNIDAD  
 Requerimiento mínimo: Dispensador para papel toalla interdoblado de dosificación manual en material plástico ABS con una capacidad mínima de toallas interdobladas de 400 mínimo con cerradura y llave antivandalismo, que incluya set de montaje a la pared

Foto	Desc. Producto/Servicio	Precio Base
------	-------------------------	-------------



Categoría: Uso General  
 Familia: Dispensadores  
 Casa productora: San Jamar Industries, Inc.  
 Marca: SAN JAMAR  
 Modelo: T1750  
 Descripción: Dispensador para papel toalla interdoblado de dosificación manual en material plástico ABS con una capacidad mínima de toallas interdoblabadas de 400 mínimo con cerradura y llave antivandalismo, que incluya set de montaje a la pared  
 País(es) de origen: China, Estados Unidos, México, Taiwán

\$34.50

Región	Entrega	Retiro
1:Provincia de Panamá	0	1
2:Provincia de Colón	5	N/A
3:Provincia de Coclé	5	N/A
4:Provincia de Veraguas	7	N/A
5:Provincia de Herrera	7	N/A
6:Provincia de Los Santos	7	N/A
7:Provincia de Chiriquí	8	N/A
8:Provincia de Bocas del Toro	10	N/A

Renglón: 261 - Dispensador para papel toalla industrial de palanca  
 Unidad de medida: UNIDAD  
 Requerimiento mínimo: Dispensador para papel toalla en rollo de palanca en material plástico ABS resistente con cerradura y llave de seguridad antivandalismo que incluya el set de montaje, con navaja dentada filosa para asegurar el corte de papel.

Foto	Desc. Producto/Servicio	Precio Base
	Categoría: Uso General Familia: Dispensadores Casa productora: San Jamar Industries, Inc. Marca: SAN JAMAR Modelo: T850 Descripción: Dispensador para papel toalla en rollo de palanca en material plástico ABS resistente con cerradura y llave de seguridad antivandalismo que incluya el set de montaje, con navaja dentada filosa para asegurar el corte de papel. País(es) de origen: China, Estados Unidos, México, Taiwán	\$79.50
Región	Entrega	Retiro
1:Provincia de Panamá	0	1
2:Provincia de Colón	5	N/A
3:Provincia de Coclé	5	N/A
4:Provincia de Veraguas	7	N/A
5:Provincia de Herrera	7	N/A
6:Provincia de Los Santos	7	N/A
7:Provincia de Chiriquí	8	N/A
8:Provincia de Bocas del Toro	10	N/A

Renglón: 263 - Dispensador para papel higiénico industrial  
 Unidad de medida: UNIDAD  
 Requerimiento mínimo: Dispensador para papel higiénico de 500 metros como mínimo en material plástico ABS resistente con cerradura y llave antivandalismo que incluya set de montaje.

Foto	Desc. Producto/Servicio	Precio Base
	Categoría: Uso General Familia: Dispensadores Casa productora: San Jamar Industries, Inc. Marca: SAN JAMAR Modelo: R2090 Descripción: Dispensador para papel higiénico de 500 metros como mínimo en material plástico ABS resistente con cerradura y llave antivandalismo que incluya set de montaje. País(es) de origen: China, Estados Unidos, México, Taiwán	\$39.50
Región	Entrega	Retiro
1:Provincia de Panamá	0	1
2:Provincia de Colón	5	N/A
3:Provincia de Coclé	5	N/A
4:Provincia de Veraguas	7	N/A
5:Provincia de Herrera	7	N/A
6:Provincia de Los Santos	7	N/A
7:Provincia de Chiriquí	8	N/A
8:Provincia de Bocas del Toro	10	N/A

Renglón: 264 - Dispensador para jabón líquido para Mesón  
 Unidad de medida: UNIDAD  
 Requerimiento mínimo: Dispensador para jabón líquido para mesón. Tapa y pico en acero inoxidable. Capacidad de 1 litro. Dimensiones: alto130mm x ancho-diámetro 90mm

Foto	Desc. Producto/Servicio	Precio Base
	Categoría: Uso General Familia: Dispensadores Casa productora: Impact Products, Inc. Marca: Impact Modelo: 4032 Descripción: Dispensador para jabón líquido para mesón. Tapa y pico en acero inoxidable. Capacidad de 1 litro. Dimensiones: alto130mm x ancho-diámetro 90mm País(es) de origen: China, Estados Unidos, Taiwán	\$59.95
Región	Entrega	Retiro
1:Provincia de Panamá	0	1

2:Provincia de Colón	5	N/A
3:Provincia de Coclé	5	N/A
4:Provincia de Veraguas	7	N/A
5:Provincia de Herrera	7	N/A
6:Provincia de Los Santos	7	N/A
7:Provincia de Chiriquí	8	N/A
8:Provincia de Bocas del Toro	10	N/A

Renglón: 267 - Cesto B para basura Industrial, color Verde. Capacidad 55 galones.

Unidad de medida: UNIDAD

Requerimiento mínimo: Resistente de material plástico, base rodante, removible, de seis ruedas giratorias, con balineras sujetadas a la base con tornillos, con maniguetas. Capacidad para 55 galones, dimensiones mínimas con 26" pulgadas de ancho en la parte superior, 20" pulgadas de base y 33" pulgadas de alto.

Foto	Desc. Producto/Servicio	Precio Base	
	Categoría: Uso Hospitalario Familia: Implementos de Limpieza B Casa productora: Carlisle Sanitary Maintenance Products Co. Marca: CARLISLE Modelo: 34105509, 34105609, 3691003 Descripción: Resistente de material plástico, base rodante, removible, de seis ruedas giratorias, con balineras sujetadas a la base con tornillos, con maniguetas. Capacidad para 55 galones, dimensiones mínimas con 26" pulgadas de ancho en la parte superior, 20" pulgadas de base y 33" pulgadas de alto. Incluye Tanque, Tapa y Base Rodante. País(es) de origen: China, Estados Unidos	\$236.25	
	<b>Región</b>	<b>Entrega</b>	<b>Retiro</b>
	1:Provincia de Panamá	0	1
	2:Provincia de Colón	5	N/A
	3:Provincia de Coclé	5	N/A
	4:Provincia de Veraguas	7	N/A
	5:Provincia de Herrera	7	N/A
	6:Provincia de Los Santos	7	N/A
	7:Provincia de Chiriquí	8	N/A
	8:Provincia de Bocas del Toro	10	N/A

Renglón: 268 - Cesto B para basura Industrial, color gris. Capacidad 55 galones.

Unidad de medida: UNIDAD

Requerimiento mínimo: Resistente de material plástico, base rodante, removible, de seis ruedas giratorias, con balineras sujetadas a la base con tornillos, con maniguetas. Capacidad para 55 galones, dimensiones mínimas con 26" pulgadas de ancho en la parte superior, 20" pulgadas de base y 33" pulgadas de alto.

Foto	Desc. Producto/Servicio	Precio Base	
	Categoría: Uso Hospitalario Familia: Implementos de Limpieza B Casa productora: Impact Products, Inc. Marca: IMPACT Modelo: 7755-3, 7756-3, 7704. Descripción: Resistente de material plástico, base rodante, removible, de seis ruedas giratorias, con balineras sujetadas a la base con tornillos, con maniguetas. Capacidad para 55 galones, dimensiones mínimas con 26" pulgadas de ancho en la parte superior, 20" pulgadas de base y 33" pulgadas de alto. Incluye Tanque, Tapa y Base Rodante. País(es) de origen: China, Estados Unidos	\$236.25	
	<b>Región</b>	<b>Entrega</b>	<b>Retiro</b>
	1:Provincia de Panamá	0	1
	2:Provincia de Colón	5	N/A
	3:Provincia de Coclé	5	N/A
	4:Provincia de Veraguas	7	N/A
	5:Provincia de Herrera	7	N/A
	6:Provincia de Los Santos	7	N/A
	7:Provincia de Chiriquí	8	N/A
	8:Provincia de Bocas del Toro	10	N/A

Renglón: 269 - Cubo de metal para trapear. Capacidad de 4.5 a 5 galones.

Unidad de medida: UNIDAD



Requerimiento mínimo: Cubo de metal galvanizado de material resistente reforzado en el fondo, recubierto con silicón, las ruedas desmontables de caucho que no marquen el piso, capacidad de 4.5 a 5 galones. Dimensiones: 16" pulgadas de largo, 12" pulgadas de ancho y 11" pulgadas de profundidad.

Foto	Desc. Producto/Servicio	Precio Base	
	Categoría: Uso Hospitalario Familia: Implementos de Limpieza B Casa productora: Impact Products, Inc. Marca: WHITE Modelo: 260 Descripción: Cubo de metal galvanizado de material resistente reforzado en el fondo, recubierto con silicón, las ruedas desmontables de caucho que no marquen el piso, capacidad de 4.5 a 5 galones. Dimensiones: 16" pulgadas de largo, 12" pulgadas de ancho y 11" pulgadas de profundidad. País(es) de origen: Estados Unidos	\$98.50	
	<b>Región</b>	<b>Entrega</b>	<b>Retiro</b>
	1:Provincia de Panamá	0	1
	2:Provincia de Colón	5	N/A
	3:Provincia de Coclé	5	N/A
	4:Provincia de Veraguas	7	N/A
	5:Provincia de Herrera	7	N/A
	6:Provincia de Los Santos	7	N/A
	7:Provincia de Chiriquí	8	N/A

Renglón: 270 - Cubo de plástico para trapeador. Capacidad de 4.5 a 5 galones.

Unidad de medida: UNIDAD



Requerimiento mínimo: Cubo plástico de material resistente para trapear y exprimir el trapeador. Base con ruedas giratorias y protección de plástico en las ruedas para evitar rallones en las paredes. Capacidad de 4.5 a 5 galones.

Foto	Desc. Producto/Servicio	Precio Base	
	Categoría: Uso Hospitalario Familia: Implementos de Limpieza B Casa productora: Guangzhou Chaobao Tools Factory Marca: DIXIE Modelo: B-040 YELLOW Descripción: Cubo plástico de material resistente para trapear y exprimir el trapeador. Base con ruedas giratorias y protección de plástico en las ruedas para evitar rallones en las paredes. Capacidad de 4.5 a 5 galones. País(es) de origen: China	\$79.95	
	<b>Región</b>	<b>Entrega</b>	<b>Retiro</b>
	1:Provincia de Panamá	0	1
	2:Provincia de Colón	5	N/A
	3:Provincia de Coclé	5	N/A
	4:Provincia de Veraguas	7	N/A
	5:Provincia de Herrera	7	N/A
	6:Provincia de Los Santos	7	N/A
	7:Provincia de Chiriquí	8	N/A
	8:Provincia de Bocas del Toro	10	N/A
	Categoría: Uso Hospitalario Familia: Implementos de Limpieza B Casa productora: Guangzhou Baiyung Cleaning Tools Co., Ltd. Marca: Dixie Modelo: 36L Descripción: Cubo plástico de material resistente para trapear y exprimir el trapeador. Base con ruedas giratorias y protección de plástico en las ruedas para evitar rallones en las paredes. Capacidad de 4.5 a 5 galones. País(es) de origen: China	\$81.00	
	<b>Región</b>	<b>Entrega</b>	<b>Retiro</b>
	1:Provincia de Panamá	0	1
	2:Provincia de Colón	5	N/A
	3:Provincia de Coclé	5	N/A
	4:Provincia de Veraguas	7	N/A
	5:Provincia de Herrera	7	N/A
	6:Provincia de Los Santos	7	N/A
	7:Provincia de Chiriquí	8	N/A
	8:Provincia de Bocas del Toro	10	N/A

Renglón: 271 - Carrito con 2 Cubos y un Exprimidor de trapeador de Plástico con Base Rodante de 4 galones.

Unidad de medida: UNIDAD

Requerimiento mínimo: Con ruedas de caucho, con agarraderas, con señales de seguridad en sus cubos. Con capacidad de 4 galones cada cubo, ensamblado. Esquina o bordes reforzados con plástico para evitar rallones a las paredes. Manigueta del carro sujetas con tuercas. Ruedas de 2 1/2" pulgadas aprox.

Foto	Desc. Producto/Servicio	Precio Base	
	Categoría: Uso Hospitalario Familia: Implementos de Limpieza B Casa productora: Guangzhou Chaobao Tools Factory Marca: DIXIE Modelo: B-043 Descripción: Con ruedas de caucho, con agarraderas, con señales de seguridad en sus cubos. Con capacidad de 4 galones cada cubo, ensamblado. Esquina o bordes reforzados con plástico para evitar rallones a las paredes. Manigueta del carro sujetas con tuercas. Ruedas de 2 1/2" pulgadas aprox. País(es) de origen: China	\$99.50	
	<b>Región</b>	<b>Entrega</b>	<b>Retiro</b>
	1:Provincia de Panamá	0	1
	2:Provincia de Colón	5	N/A
	3:Provincia de Coclé	5	N/A
	4:Provincia de Veraguas	7	N/A
	5:Provincia de Herrera	7	N/A
	6:Provincia de Los Santos	7	N/A
	7:Provincia de Chiriquí	8	N/A
	8:Provincia de Bocas del Toro	10	N/A
	Categoría: Uso Hospitalario Familia: Implementos de Limpieza B Casa productora: Guangzhou Baiyung Cleaning Tools Co., Ltd. Marca: DIXIE Modelo: AF071 Descripción: Con ruedas de caucho, con agarraderas, con señales de seguridad en sus cubos. Con capacidad de 4 galones cada cubo, ensamblado. Esquina o bordes reforzados con plástico para evitar rallones a las paredes. Manigueta del carro sujetas con tuercas. Ruedas de 2 1/2" pulgadas aprox. País(es) de origen: China	\$104.50	
	<b>Región</b>	<b>Entrega</b>	<b>Retiro</b>
	1:Provincia de Panamá	0	1
	2:Provincia de Colón	5	N/A

3:Provincia de Coclé	5	N/A
4:Provincia de Veraguas	7	N/A
5:Provincia de Herrera	7	N/A
6:Provincia de Los Santos	7	N/A
7:Provincia de Chiriquí	8	N/A
8:Provincia de Bocas del Toro	10	N/A

Categoría: Uso Hospitalario  
 Familia: Implementos de Limpieza B  
 Casa productora: Guangzhou Chaobao Tools Factory  
 Marca: DIXIE  
 Modelo: Yellow  
 Descripción: Con ruedas de caucho, con agarraderas, con señales de seguridad en sus cubos. Con capacidad de 4 galones cada cubo, ensamblado. Esquina o bordes reforzados con plástico para evitar rallones a las paredes. Manigueta del carro sujetas con tuercas. Ruedas de 2 1/2" pulgadas aprox.  
 País(es) de origen: China

\$114.50

Región	Entrega	Retiro
1:Provincia de Panamá	0	1
2:Provincia de Colón	5	N/A
3:Provincia de Coclé	5	N/A
4:Provincia de Veraguas	7	N/A
5:Provincia de Herrera	7	N/A
6:Provincia de Los Santos	7	N/A
7:Provincia de Chiriquí	8	N/A
8:Provincia de Bocas del Toro	10	N/A

Categoría: Uso Hospitalario  
 Familia: Implementos de Limpieza B  
 Casa productora: Guangzhou Baiyung Cleaning Tools Co., Ltd.  
 Marca: Dixie  
 Modelo: AF071  
 Descripción: Con ruedas de caucho, con agarraderas, con señales de seguridad en sus cubos. Con capacidad de 4 galones cada cubo, ensamblado. Esquina o bordes reforzados con plástico para evitar rallones a las paredes. Manigueta del carro sujetas con tuercas. Ruedas de 2 1/2" pulgadas aprox.  
 País(es) de origen: China

\$119.50

Región	Entrega	Retiro
1:Provincia de Panamá	0	1
2:Provincia de Colón	5	N/A
3:Provincia de Coclé	5	N/A
4:Provincia de Veraguas	7	N/A
5:Provincia de Herrera	7	N/A
6:Provincia de Los Santos	7	N/A
7:Provincia de Chiriquí	8	N/A
8:Provincia de Bocas del Toro	10	N/A

Renglón: 272 - Exprimidor plástico para trapeador  
 Unidad de medida: UNIDAD  
 Requerimiento mínimo: Exprimidor para trapeador, confeccionado de plástico resistente, con resortes y barras fijadoras en la parte posterior, que resista presión constante y la exposición de aguas con productos químicos, con capacidad para exprimir todo tipo de trapeadores de diferentes pesos. Debe tener orificios en forma de ranuras, con presión frontal. Tipo institucional para utilizar en cubos plásticos. Herramienta que complementa el cubo de trapeo.

Foto	Desc. Producto/Servicio	Precio Base
	Categoría: Uso Hospitalario Familia: Implementos de Limpieza B Casa productora: Guangzhou Chaobao Tools Factory Marca: DIXIE Modelo: CUB-063 Descripción: Exprimidor para trapeador, confeccionado de plástico resistente, con resortes y barras fijadoras en la parte posterior, que resista presión constante y la exposición de aguas con productos químicos, con capacidad para exprimir todo tipo de trapeadores de diferentes pesos. Debe tener orificios en forma de ranuras, con presión frontal. Tipo institucional para utilizar en cubos plásticos. Herramienta que complementa el cubo de trapeo. País(es) de origen: China	\$54.95
	<b>Región</b>	<b>Entrega</b> <b>Retiro</b>
	1:Provincia de Panamá	0   1
	2:Provincia de Colón	5   N/A
	3:Provincia de Coclé	5   N/A
	4:Provincia de Veraguas	7   N/A
	5:Provincia de Herrera	7   N/A
	6:Provincia de Los Santos	7   N/A
	7:Provincia de Chiriquí	8   N/A
	8:Provincia de Bocas del Toro	10   N/A

Renglón: 273 - Carro con tapa para transportar ropa. Capacidad 500 libras  
 Unidad de medida: UNIDAD  
 Requerimiento mínimo: Para transportar ropa de lavandería, fabricado de polietileno de material reciclable, con capacidad de 500 libras, de gran resistencia y ligereza de fácil manejo, resistente a soluciones ácidas o alcalinas, hongos, detergentes de lavado, bacterias. Con cuatro ruedas de goma maciza y carcasa de acero con giro de 360°, dos ruedas con frenos individuales.

Foto	Desc. Producto/Servicio	Precio Base
------	-------------------------	-------------



Categoría: Uso Hospitalario Familia: Implementos de Limpieza B Casa productora: CR Daniels, Inc. Marca: DANDUX Modelo: 51110010, 510125-10 Descripción: Para transportar ropa de lavandería, fabricado de polietileno de material reciclable, con capacidad de 500 libras, de gran resistencia y ligereza de fácil manejo, resistente a soluciones ácidas o alcalinas, hongos, detergentes de lavado, bacterias. Con cuatro ruedas de goma maciza y carcasa de acero con giro de 360°, dos ruedas con frenos individuales. País(es) de origen: Estados Unidos			\$791.00
Región		Entrega	Retiro
1:Provincia de Panamá		0	1
2:Provincia de Colón		5	N/A
3:Provincia de Coclé		5	N/A
4:Provincia de Veraguas		7	N/A
5:Provincia de Herrera		7	N/A
6:Provincia de Los Santos		7	N/A
7:Provincia de Chiriquí		8	N/A
8:Provincia de Bocas del Toro		10	N/A

Renglón: 274 - Carro con tapa para transportar ropa. Capacidad 600 libras  
 Unidad de medida: UNIDAD  
 Requerimiento mínimo: Para transportar ropa de lavandería, fabricado de polietileno de material reciclable, con capacidad de 600 libras, de gran resistencia y ligereza de fácil manejo, resistente a soluciones ácidas o alcalinas, hongos, detergentes de lavado, bacterias. Con cuatro ruedas de goma maciza y carcasa de acero con giro de 360°, dos ruedas con frenos individuales.

Foto	Desc. Producto/Servicio	Precio Base		
	Categoría: Uso Hospitalario Familia: Implementos de Limpieza B Casa productora: CR Daniels, Inc. Marca: DANDUX Modelo: 51110012, 510125-12 Descripción: Para transportar ropa de lavandería, fabricado de polietileno de material reciclable, con capacidad de 600 libras, de gran resistencia y ligereza de fácil manejo, resistente a soluciones ácidas o alcalinas, hongos, detergentes de lavado, bacterias. Con cuatro ruedas de goma maciza y carcasa de acero con giro de 360°, dos ruedas con frenos individuales. País(es) de origen: Estados Unidos	\$827.00		
	Región		Entrega	Retiro
	1:Provincia de Panamá		0	1
	2:Provincia de Colón		5	N/A
	3:Provincia de Coclé		5	N/A
	4:Provincia de Veraguas		7	N/A
	5:Provincia de Herrera		7	N/A
	6:Provincia de Los Santos		7	N/A
	7:Provincia de Chiriquí		8	N/A
8:Provincia de Bocas del Toro		10	N/A	

Renglón: 275 - Carro con tapa para transportar ropa. Capacidad 800 libras  
 Unidad de medida: UNIDAD  
 Requerimiento mínimo: Para transportar ropa de lavandería, fabricado de polietileno de material reciclable, con capacidad de 800 libras, de gran resistencia y ligereza de fácil manejo, resistente a soluciones ácidas o alcalinas, hongos, detergentes de lavado, bacterias. Con cuatro ruedas de goma maciza y carcasa de acero con giro de 360°, dos ruedas con frenos individuales.

Foto	Desc. Producto/Servicio	Precio Base		
	Categoría: Uso Hospitalario Familia: Implementos de Limpieza B Casa productora: CR Daniels, Inc. Marca: DANDUX Modelo: 51110016, 510125-16 Descripción: Para transportar ropa de lavandería, fabricado de polietileno de material reciclable, con capacidad de 800 libras, de gran resistencia y ligereza de fácil manejo, resistente a soluciones ácidas o alcalinas, hongos, detergentes de lavado, bacterias. Con cuatro ruedas de goma maciza y carcasa de acero con giro de 360°, dos ruedas con frenos individuales. País(es) de origen: Estados Unidos	\$899.00		
	Región		Entrega	Retiro
	1:Provincia de Panamá		0	1
	2:Provincia de Colón		5	N/A
	3:Provincia de Coclé		5	N/A
	4:Provincia de Veraguas		7	N/A
	5:Provincia de Herrera		7	N/A
	6:Provincia de Los Santos		7	N/A
	7:Provincia de Chiriquí		8	N/A
8:Provincia de Bocas del Toro		10	N/A	

Renglón: 276 - Carro con tapa para transportar ropa. Capacidad 1000 libras  
 Unidad de medida: UNIDAD  
 Requerimiento mínimo: Para transportar ropa de lavandería, fabricado de polietileno de material reciclable, con capacidad de 1000 libras, de gran resistencia y ligereza de fácil manejo, resistente a soluciones ácidas o alcalinas, hongos, detergentes de lavado, bacterias. Con cuatro ruedas de goma maciza y carcasa de acero con giro de 360°, dos ruedas con frenos individuales.

Foto	Desc. Producto/Servicio	Precio Base	
------	-------------------------	-------------	--





Categoría: Uso Hospitalario Familia: Implementos de Limpieza B Casa productora: CR Daniels, Inc. Marca: DANDUX Modelo: 51110010, 510125-20 Descripción: Para transportar ropa de lavandería, fabricado de polietileno de material reciclable, con capacidad de 1000 libras, de gran resistencia y ligereza de fácil manejo, resistente a soluciones ácidas o alcalinas, hongos, detergentes de lavado, bacterias. Con cuatro ruedas de goma maciza y carcasa de acero con giro de 360°, dos ruedas con frenos individuales. País(es) de origen: Estados Unidos		\$989.00	
Región		Entrega	Retiro
1:Provincia de Panamá		0	1
2:Provincia de Colón		5	N/A
3:Provincia de Coclé		5	N/A
4:Provincia de Veraguas		7	N/A
5:Provincia de Herrera		7	N/A
6:Provincia de Los Santos		7	N/A
7:Provincia de Chiriquí		8	N/A
8:Provincia de Bocas del Toro		10	N/A

Renglón: 293 - Indicador de piso mojado  
 Unidad de medida: UNIDAD  
 Requerimiento mínimo: Tablero plástico de piso mojado, tipo tijera, con manigueta en la parte superior, con un símbolo universal de "Peligro" con 2 1/2" de alto aproximadamente, 10 pulgadas de ancho en la parte inferior y 7 pulgadas de ancho en la parte superior aproximadamente. Color amarillo que diga CUIDADO PISO MOJADO en español solo o en español e inglés.

Foto	Desc. Producto/Servicio	Precio Base		
	Categoría: Uso Hospitalario Familia: Implementos de Limpieza B Casa productora: Guangzhou Chaobao Tools Factory Marca: DIXIE Modelo: . Descripción: Tablero plástico de piso mojado, tipo tijera, con manigueta en la parte superior, con un símbolo universal de "Peligro" con 2 1/2" de alto aproximadamente, 10 pulgadas de ancho en la parte inferior y 7 pulgadas de ancho en la parte superior aproximadamente. Color amarillo que diga CUIDADO PISO MOJADO en español solo o en español e inglés. País(es) de origen: China	\$14.95		
	Región		Entrega	Retiro
	1:Provincia de Panamá		0	1
	2:Provincia de Colón		5	N/A
	3:Provincia de Coclé		5	N/A
	4:Provincia de Veraguas		7	N/A
	5:Provincia de Herrera		7	N/A
	6:Provincia de Los Santos		7	N/A
	7:Provincia de Chiriquí		8	N/A
	8:Provincia de Bocas del Toro		10	N/A

Renglón: 294 - Recogedor de basura de plástico  
 Unidad de medida: UNIDAD  
 Requerimiento mínimo: Herramienta de plástico resistente, el recogedor de 10" pulgadas de largo x 8" pulgadas de ancho. Mango largo de material resistente de 36" pulgadas mínimo.

Foto	Desc. Producto/Servicio	Precio Base		
	Categoría: Uso Hospitalario Familia: Implementos de Limpieza B Casa productora: NY Plastics Panama, S. A. Marca: DIXIE Modelo: REC-005 Descripción: Herramienta de plástico resistente, el recogedor de 10" pulgadas de largo x 8" pulgadas de ancho. Mango largo de material resistente de 36" pulgadas mínimo. País(es) de origen: Panamá	\$4.95		
	Región		Entrega	Retiro
	1:Provincia de Panamá		0	1
	2:Provincia de Colón		5	N/A
	3:Provincia de Coclé		5	N/A
	4:Provincia de Veraguas		7	N/A
	5:Provincia de Herrera		7	N/A
	6:Provincia de Los Santos		7	N/A
	7:Provincia de Chiriquí		8	N/A
	8:Provincia de Bocas del Toro		10	N/A

Renglón: 295 - Recogedor de basura de metal.  
 Unidad de medida: UNIDAD  
 Requerimiento mínimo: Herramienta de metal resistente, el recogedor de 10" pulgadas de largo x 8" pulgadas de ancho. Mango largo de material resistente de 36" pulgadas mínimo.

Foto	Desc. Producto/Servicio	Precio Base	
------	-------------------------	-------------	--



Categoría: Uso Hospitalario Familia: Implementos de Limpieza B Casa productora: Guangzhou Chaobao Tools Factory Marca: DIXIE Modelo: C-020 Descripción: Herramienta de metal resistente, el recogedor de 10" pulgadas de largo x 8" pulgadas de ancho. Mango largo de material resistente de 36" pulgadas mínimo. País(es) de origen: China	\$14.50	
<b>Región</b>	<b>Entrega</b>	<b>Retiro</b>
1:Provincia de Panamá	0	1
2:Provincia de Colón	5	N/A
3:Provincia de Coclé	5	N/A
4:Provincia de Veraguas	7	N/A
5:Provincia de Herrera	7	N/A
6:Provincia de Los Santos	7	N/A
7:Provincia de Chiriquí	8	N/A
8:Provincia de Bocas del Toro	10	N/A

Renglón: 296 - Escoba para barrer en forma de ángulo  
 Unidad de medida: UNIDAD  
 Requerimiento mínimo: Escoba para barrer de forma angular en su base. Palo de 48" de largo mínimo.

<b>Foto</b>	<b>Desc. Producto/Servicio</b>	<b>Precio Base</b>	
	Categoría: Uso Hospitalario Familia: Implementos de Limpieza B Casa productora: Master Direct Panamá, S. A. Marca: DURA-PRO Modelo: ESC-001 Descripción: Escoba para barrer de forma angular en su base. Palo de 48" de largo mínimo. País(es) de origen: Panamá	\$10.50	
	<b>Región</b>	<b>Entrega</b>	<b>Retiro</b>
	1:Provincia de Panamá	0	1
	2:Provincia de Colón	5	N/A
	3:Provincia de Coclé	5	N/A
	4:Provincia de Veraguas	7	N/A
	5:Provincia de Herrera	7	N/A
	6:Provincia de Los Santos	7	N/A
	7:Provincia de Chiriquí	8	N/A
8:Provincia de Bocas del Toro	10	N/A	

Renglón: 297 - Escoba para barrer en forma de ángulo  
 Unidad de medida: UNIDAD  
 Requerimiento mínimo: Escoba para barrer de forma angular en su base. Palo de 54" de largo mínimo.

<b>Foto</b>	<b>Desc. Producto/Servicio</b>	<b>Precio Base</b>	
	Categoría: Uso Hospitalario Familia: Implementos de Limpieza B Casa productora: Master Direct Panamá, S. A. Marca: DURA-PRO Modelo: ESC-102 Descripción: Escoba para barrer de forma angular en su base. Palo de 54" de largo mínimo. País(es) de origen: Panamá	\$10.95	
	<b>Región</b>	<b>Entrega</b>	<b>Retiro</b>
	1:Provincia de Panamá	0	1
	2:Provincia de Colón	5	N/A
	3:Provincia de Coclé	5	N/A
	4:Provincia de Veraguas	7	N/A
	5:Provincia de Herrera	7	N/A
	6:Provincia de Los Santos	7	N/A
	7:Provincia de Chiriquí	8	N/A
8:Provincia de Bocas del Toro	10	N/A	

Renglón: 300 - Mota para trapear de rayón, algodón y poliéster. Color Azul  
 Unidad de medida: UNIDAD  
 Requerimiento mínimo: Mota de trapeador color azul hecha con cerda mezclada en proporciones iguales de rayón, algodón y poliéster confeccionados de un solo hilo dobladas (tipo lup) con costuras en el extremo final, peso entre 475 a 500 gramos, mínimo 13" pulgadas de largo.

<b>Foto</b>	<b>Desc. Producto/Servicio</b>	<b>Precio Base</b>	
	Categoría: Uso Hospitalario Familia: Implementos de Limpieza B Casa productora: Wenchu Ganchen Trading Company Marca: DIXIE Modelo: Loop-End Mediana Azul Descripción: Mota de trapeador color azul hecha con cerda mezclada en proporciones iguales de rayón, algodón y poliéster confeccionados de un solo hilo dobladas (tipo lup) con costuras en el extremo final, peso entre 475 a 500 gramos, mínimo 13" pulgadas de largo. País(es) de origen: China	\$14.20	
	<b>Región</b>	<b>Entrega</b>	<b>Retiro</b>
	1:Provincia de Panamá	0	1

2:Provincia de Colón	5	N/A
3:Provincia de Coclé	5	N/A
4:Provincia de Veraguas	7	N/A
5:Provincia de Herrera	7	N/A
6:Provincia de Los Santos	7	N/A
7:Provincia de Chiriquí	8	N/A
8:Provincia de Bocas del Toro	10	N/A

Renglón: 301 - Mota para trapear de rayón, algodón y poliéster. Color Verde  
 Unidad de medida: UNIDAD  
 Requerimiento mínimo: Mota de trapeador color verde hecha con cerda mezclada en proporciones iguales de rayón, algodón y poliéster confeccionados de un solo hilo dobladas (tipo lup) con costuras en el extremo final, peso entre 475 a 500 gramos, mínimo 13" pulgadas de largo.

Foto	Desc. Producto/Servicio	Precio Base	
	Categoría: Uso Hospitalario Familia: Implementos de Limpieza B Casa productora: Wenchu Ganchen Trading Company Marca: DIXIE Modelo: Loop-End Mediana Verde Descripción: Mota de trapeador color verde hecha con cerda mezclada en proporciones iguales de rayón, algodón y poliéster confeccionados de un solo hilo dobladas (tipo lup) con costuras en el extremo final, peso entre 475 a 500 gramos, mínimo 13" pulgadas de largo. País(es) de origen: China	\$14.20	
	<b>Región</b>	<b>Entrega</b>	<b>Retiro</b>
	1:Provincia de Panamá	0	1
	2:Provincia de Colón	5	N/A
	3:Provincia de Coclé	5	N/A
	4:Provincia de Veraguas	7	N/A
	5:Provincia de Herrera	7	N/A
	6:Provincia de Los Santos	7	N/A
	7:Provincia de Chiriquí	8	N/A
	8:Provincia de Bocas del Toro	10	N/A

Renglón: 302 - Mota para trapear de rayón, algodón y poliéster. Color Naranja  
 Unidad de medida: UNIDAD  
 Requerimiento mínimo: Mota de trapeador color naranja hecha con cerda mezclada en proporciones iguales de rayón, algodón y poliéster confeccionados de un solo hilo dobladas (tipo lup) con costuras en el extremo final, peso entre 475 a 500 gramos, mínimo 13" pulgadas de largo.

Foto	Desc. Producto/Servicio	Precio Base	
	Categoría: Uso Hospitalario Familia: Implementos de Limpieza B Casa productora: Wenchu Ganchen Trading Company Marca: DIXIE Modelo: Loop-End Mediana Naranja Descripción: Mota de trapeador color naranja hecha con cerda mezclada en proporciones iguales de rayón, algodón y poliéster confeccionados de un solo hilo dobladas (tipo lup) con costuras en el extremo final, peso entre 475 a 500 gramos, mínimo 13" pulgadas de largo. País(es) de origen: China	\$14.20	
	<b>Región</b>	<b>Entrega</b>	<b>Retiro</b>
	1:Provincia de Panamá	0	1
	2:Provincia de Colón	5	N/A
	3:Provincia de Coclé	5	N/A
	4:Provincia de Veraguas	7	N/A
	5:Provincia de Herrera	7	N/A
	6:Provincia de Los Santos	7	N/A
	7:Provincia de Chiriquí	8	N/A
	8:Provincia de Bocas del Toro	10	N/A

Renglón: 303 - Mota para trapear de rayón, algodón y poliéster. Color Rojo  
 Unidad de medida: UNIDAD  
 Requerimiento mínimo: Mota de trapeador color rojo hecha con cerda mezclada en proporciones iguales de rayón, algodón y poliéster confeccionados de un solo hilo dobladas (tipo lup) con costuras en el extremo final, peso entre 475 a 500 gramos, mínimo 13" pulgadas de largo.

Foto	Desc. Producto/Servicio	Precio Base	
	Categoría: Uso Hospitalario Familia: Implementos de Limpieza B Casa productora: Wenchu Ganchen Trading Company Marca: DIXIE Modelo: Loop-End Mediana Roja Descripción: Mota de trapeador color naranja hecha con cerda mezclada en proporciones iguales de rayón, algodón y poliéster confeccionados de un solo hilo dobladas (tipo lup) con costuras en el extremo final, peso entre 475 a 500 gramos, mínimo 13" pulgadas de largo. País(es) de origen: China	\$14.20	
	<b>Región</b>	<b>Entrega</b>	<b>Retiro</b>
	1:Provincia de Panamá	0	1
	2:Provincia de Colón	5	N/A
	3:Provincia de Coclé	5	N/A
	4:Provincia de Veraguas	7	N/A
	5:Provincia de Herrera	7	N/A
	6:Provincia de Los Santos	7	N/A
	7:Provincia de Chiriquí	8	N/A

Renglón: 304 - Mota para trapear de rayón, algodón y poliéster. Color Blanco  
 Unidad de medida: UNIDAD  
 Requerimiento mínimo: Mota de trapeador hecha con cerda mezclada en proporciones iguales de rayón, algodón y poliéster confeccionados de un solo hilo dobladas (tipo lup) con costuras en el extremo final, peso entre 475 a 500 gramos, mínimo 13" pulgadas de largo.

Foto	Desc. Producto/Servicio	Precio Base	
	Categoría: Uso Hospitalario Familia: Implementos de Limpieza B Casa productora: Wenchu Ganchen Trading Company Marca: DIXIE Modelo: Loop-End Mediana Blanca Descripción: Mota de trapeador color naranja hecha con cerda mezclada en proporciones iguales de rayón, algodón y poliéster confeccionados de un solo hilo dobladas (tipo lup) con costuras en el extremo final, peso entre 475 a 500 gramos, mínimo 13" pulgadas de largo. País(es) de origen: China	\$14.20	
	Región	Entrega	Retiro
	1:Provincia de Panamá	0	1
	2:Provincia de Colón	5	N/A
	3:Provincia de Coclé	5	N/A
	4:Provincia de Veraguas	7	N/A
	5:Provincia de Herrera	7	N/A
	6:Provincia de Los Santos	7	N/A
	7:Provincia de Chiriquí	8	N/A
	8:Provincia de Bocas del Toro	10	N/A

Renglón: 306 - Mota tradicional para trapear de micro fibra. De 14 onzas. Color blanco  
 Unidad de medida: UNIDAD  
 Requerimiento mínimo: Mota de trapeador estilo tradicional diseñada de micro fibra, recoge líquidos y suciedad. Adaptable a palos o mangos estándares y marcos estándares. De 14 onzas.

Foto	Desc. Producto/Servicio	Precio Base	
	Categoría: Uso Hospitalario Familia: Implementos de Limpieza B Casa productora: Wenchu Ganchen Trading Company Marca: DIXIE Modelo: NMWM516 Descripción: Mota de trapeador estilo tradicional diseñada de micro fibra, recoge líquidos y suciedad. Adaptable a palos o mangos estándares y marcos estándares. De 14 onzas. País(es) de origen: China	\$16.95	
	Región	Entrega	Retiro
	1:Provincia de Panamá	0	1
	2:Provincia de Colón	5	N/A
	3:Provincia de Coclé	5	N/A
	4:Provincia de Veraguas	7	N/A
	5:Provincia de Herrera	7	N/A
	6:Provincia de Los Santos	7	N/A
	7:Provincia de Chiriquí	8	N/A
	8:Provincia de Bocas del Toro	10	N/A

Renglón: 307 - Mota tradicional para trapear de micro fibra. De 18 onzas. Color blanco  
 Unidad de medida: UNIDAD  
 Requerimiento mínimo: Mota de trapeador estilo tradicional diseñada de micro fibra, recoge líquidos y suciedad. Adaptable a palos o mangos estándares y marcos estándares. De 18 onzas.

Foto	Desc. Producto/Servicio	Precio Base	
	Categoría: Uso Hospitalario Familia: Implementos de Limpieza B Casa productora: Wenchu Ganchen Trading Company Marca: DIXIE Modelo: NMWM524 Descripción: Mota de trapeador estilo tradicional diseñada de micro fibra, recoge líquidos y suciedad. Adaptable a palos o mangos estándares y marcos estándares. De 18 onzas. País(es) de origen: China	\$18.95	
	Región	Entrega	Retiro
	1:Provincia de Panamá	0	1
	2:Provincia de Colón	5	N/A
	3:Provincia de Coclé	5	N/A
	4:Provincia de Veraguas	7	N/A
	5:Provincia de Herrera	7	N/A
	6:Provincia de Los Santos	7	N/A
	7:Provincia de Chiriquí	8	N/A
	8:Provincia de Bocas del Toro	10	N/A

Renglón: 309 - Mota tradicional para trapear de micro fibra. De 14 onzas. Color azul  
 Unidad de medida: UNIDAD  
 Requerimiento mínimo: Mota de trapeador estilo tradicional diseñada de micro fibra, recoge líquidos y suciedad. Adaptable a palos o mangos estándares y marcos estándares. De 14 onzas.

Foto	Desc. Producto/Servicio	Precio Base	
------	-------------------------	-------------	--



Categoría: Uso Hospitalario  
 Familia: Implementos de Limpieza B  
 Casa productora: Wenchu Ganchen Trading Company  
 Marca: DIXIE  
 Modelo: NMWM516B  
 Descripción: Mota de trapeador estilo tradicional diseñada de micro fibra, recoge líquidos y suciedad. Adaptable a palos o mangos estándares y marcos estándares. De 14 onzas.  
 País(es) de origen: China

\$16.95

Región	Entrega	Retiro
1:Provincia de Panamá	0	1
2:Provincia de Colón	5	N/A
3:Provincia de Coclé	5	N/A
4:Provincia de Veraguas	7	N/A
5:Provincia de Herrera	7	N/A
6:Provincia de Los Santos	7	N/A
7:Provincia de Chiriquí	8	N/A
8:Provincia de Bocas del Toro	10	N/A

Renglón: 310 - Mota tradicional para trapear de micro fibra. De 18 onzas. Color azul  
 Unidad de medida: UNIDAD  
 Requerimiento mínimo: Mota de trapeador estilo tradicional diseñada de micro fibra, recoge líquidos y suciedad. Adaptable a palos o mangos estándares y marcos estándares. De 18 onzas.

Foto	Desc. Producto/Servicio	Precio Base	
	Categoría: Uso Hospitalario Familia: Implementos de Limpieza B Casa productora: Wenchu Ganchen Trading Company Marca: DIXIE Modelo: NMWM524B Descripción: Mota de trapeador estilo tradicional diseñada de micro fibra, recoge líquidos y suciedad. Adaptable a palos o mangos estándares y marcos estándares. De 18 onzas. País(es) de origen: China	\$18.95	
	Región	Entrega	Retiro
	1:Provincia de Panamá	0	1
	2:Provincia de Colón	5	N/A
	3:Provincia de Coclé	5	N/A
	4:Provincia de Veraguas	7	N/A
	5:Provincia de Herrera	7	N/A
	6:Provincia de Los Santos	7	N/A
	7:Provincia de Chiriquí	8	N/A
8:Provincia de Bocas del Toro	10	N/A	

Renglón: 312 - Mota tradicional para trapear de micro fibra. De 14 onzas. Color verde  
 Unidad de medida: UNIDAD  
 Requerimiento mínimo: Mota de trapeador estilo tradicional diseñada de micro fibra, recoge líquidos y suciedad. Adaptable a palos o mangos estándares y marcos estándares. De 14 onzas.

Foto	Desc. Producto/Servicio	Precio Base	
	Categoría: Uso Hospitalario Familia: Implementos de Limpieza B Casa productora: Wenchu Ganchen Trading Company Marca: DIXIE Modelo: NMWM516G Descripción: Mota de trapeador estilo tradicional diseñada de micro fibra, recoge líquidos y suciedad. Adaptable a palos o mangos estándares y marcos estándares. De 14 onzas. País(es) de origen: China	\$16.95	
	Región	Entrega	Retiro
	1:Provincia de Panamá	0	1
	2:Provincia de Colón	5	N/A
	3:Provincia de Coclé	5	N/A
	4:Provincia de Veraguas	7	N/A
	5:Provincia de Herrera	7	N/A
	6:Provincia de Los Santos	7	N/A
	7:Provincia de Chiriquí	8	N/A
8:Provincia de Bocas del Toro	10	N/A	

Renglón: 313 - Mota tradicional para trapear de micro fibra. De 18 onzas. Color verde  
 Unidad de medida: UNIDAD  
 Requerimiento mínimo: Mota de trapeador estilo tradicional diseñada de micro fibra, recoge líquidos y suciedad. Adaptable a palos o mangos estándares y marcos estándares. De 18 onzas.

Foto	Desc. Producto/Servicio	Precio Base
	Categoría: Uso Hospitalario Familia: Implementos de Limpieza B Casa productora: Wenchu Ganchen Trading Company Marca: DIXIE Modelo: NMWM524G Descripción: Mota de trapeador estilo tradicional diseñada de micro fibra, recoge líquidos y suciedad. Adaptable a palos o mangos estándares y marcos estándares. De 18 onzas. País(es) de origen: China	\$18.95
	Región	Entrega
1:Provincia de Panamá	0	1

2:Provincia de Colón	5	N/A
3:Provincia de Coclé	5	N/A
4:Provincia de Veraguas	7	N/A
5:Provincia de Herrera	7	N/A
6:Provincia de Los Santos	7	N/A
7:Provincia de Chiriquí	8	N/A
8:Provincia de Bocas del Toro	10	N/A

Renglón: 315 - Mota tradicional para trapear de micro fibra. De 14 onzas. Color naranja  
 Unidad de medida: UNIDAD  
 Requerimiento mínimo: Mota de trapeador estilo tradicional diseñada de micro fibra, recoge líquidos y suciedad. Adaptable a palos o mangos estándares y marcos estándares. De 14 onzas.

Foto	Desc. Producto/Servicio	Precio Base	
	Categoría: Uso Hospitalario Familia: Implementos de Limpieza B Casa productora: Wenchu Ganchen Trading Company Marca: DIXIE Modelo: NMWM516O Descripción: Mota de trapeador estilo tradicional diseñada de micro fibra, recoge líquidos y suciedad. Adaptable a palos o mangos estándares y marcos estándares. De 14 onzas. País(es) de origen: China	\$16.95	
	Región	Entrega	Retiro
	1:Provincia de Panamá	0	1
	2:Provincia de Colón	5	N/A
	3:Provincia de Coclé	5	N/A
	4:Provincia de Veraguas	7	N/A
	5:Provincia de Herrera	7	N/A
	6:Provincia de Los Santos	7	N/A
	7:Provincia de Chiriquí	8	N/A
	8:Provincia de Bocas del Toro	10	N/A

Renglón: 316 - Mota tradicional para trapear de micro fibra. De 18 onzas. Color naranja  
 Unidad de medida: UNIDAD  
 Requerimiento mínimo: Mota de trapeador estilo tradicional diseñada de micro fibra, recoge líquidos y suciedad. Adaptable a palos o mangos estándares y marcos estándares. De 18 onzas.

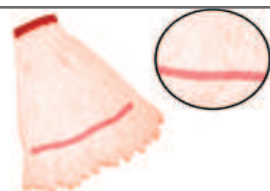
Foto	Desc. Producto/Servicio	Precio Base	
	Categoría: Uso Hospitalario Familia: Implementos de Limpieza B Casa productora: Wenchu Ganchen Trading Company Marca: DIXIE Modelo: NMWM524O Descripción: Mota de trapeador estilo tradicional diseñada de micro fibra, recoge líquidos y suciedad. Adaptable a palos o mangos estándares y marcos estándares. De 18 onzas. País(es) de origen: China	\$18.95	
	Región	Entrega	Retiro
	1:Provincia de Panamá	0	1
	2:Provincia de Colón	5	N/A
	3:Provincia de Coclé	5	N/A
	4:Provincia de Veraguas	7	N/A
	5:Provincia de Herrera	7	N/A
	6:Provincia de Los Santos	7	N/A
	7:Provincia de Chiriquí	8	N/A
	8:Provincia de Bocas del Toro	10	N/A

Renglón: 320 - Escurreidor de goma para limpiar vidrios con hoja sencilla de 12 pulgadas  
 Unidad de medida: UNIDAD  
 Requerimiento mínimo: Accesorio con armazón resistente de goma, con hoja sencilla de mínimo 12" pulgadas de largo para limpiar vidrios. La manigueta de mínimo 6" pulgadas de largo, con rosca tipo hembra para adaptar la extensión telescópica.

Foto	Desc. Producto/Servicio	Precio Base	
	Categoría: Uso Hospitalario Familia: Implementos de Limpieza B Casa productora: Guangzhou Chaobao Tools Factory Marca: DIXIE Modelo: VID-001-12" Descripción: Accesorio con armazón resistente de goma, con hoja sencilla de mínimo 14" pulgadas de largo para limpiar vidrios. La manigueta de mínimo 6" pulgadas de largo, con rosca tipo hembra para adaptar la extensión telescópica. País(es) de origen: China	\$12.95	
	Región	Entrega	Retiro
	1:Provincia de Panamá	0	1
	2:Provincia de Colón	5	N/A
	3:Provincia de Coclé	5	N/A
	4:Provincia de Veraguas	7	N/A
	5:Provincia de Herrera	7	N/A
	6:Provincia de Los Santos	7	N/A
	7:Provincia de Chiriquí	8	N/A
	8:Provincia de Bocas del Toro	10	N/A

Renglón: 321 - Escurreidor de goma para limpiar vidrios con hoja sencilla de 14 pulgadas

Unidad de medida: UNIDAD

Requerimiento mínimo: Accesorio con armazón resistente de goma, con hoja sencilla de mínimo 14" pulgadas de largo para limpiar vidrios. La manigueta de mínimo 6" pulgadas de largo, con rosca tipo hembra para adaptar la extensión telescópica.

Foto	Desc. Producto/Servicio	Precio Base	
	<p>Categoría: Uso Hospitalario                      Familia: Implementos de Limpieza B                      Casa productora: Guangzhou Chaobao Tools Factory                      Marca: DIXIE                      Modelo: VID-001                      Descripción: Accesorio con armazón resistente de goma, con hoja sencilla de mínimo 14" pulgadas de largo para limpiar vidrios. La manigueta de mínimo 6" pulgadas de largo, con rosca tipo hembra para adaptar la extensión telescópica.                      País(es) de origen: China</p>	\$13.95	
	Región	Entrega	Retiro
	1:Provincia de Panamá	0	1
	2:Provincia de Colón	5	N/A
	3:Provincia de Coclé	5	N/A
	4:Provincia de Veraguas	7	N/A
	5:Provincia de Herrera	7	N/A
	6:Provincia de Los Santos	7	N/A
	7:Provincia de Chiriquí	8	N/A
	8:Provincia de Bocas del Toro	10	N/A

Renglón: 322 - Cepillo de barrer pisos

Unidad de medida: UNIDAD

Requerimiento mínimo: Cepillo con palo con rosca de tornillo, de 64" de largo, con una mezcla de 50% de fibra sintética y 50% de pelo de caballo u otros. Tamaño aprox. De 14" de largo x 3 1/2" pulgadas de ancho.

Foto	Desc. Producto/Servicio	Precio Base	
	<p>Categoría: Uso Hospitalario                      Familia: Implementos de Limpieza B                      Casa productora: Carlisle Sanitary Maintenance Products Co.                      Marca: Carlisle                      Modelo: 45051                      Descripción: Cepillo con palo con rosca de tornillo, de 64" de largo, con una mezcla de 50% de fibra sintética y 50% de pelo de caballo u otros.                      Tamaño Aprox. De 14" de largo x 3 1/2" pulgadas de ancho.                      País(es) de origen: China</p>	\$44.95	
	Región	Entrega	Retiro
	1:Provincia de Panamá	0	1
	2:Provincia de Colón	5	N/A
	3:Provincia de Coclé	5	N/A
	4:Provincia de Veraguas	7	N/A
	5:Provincia de Herrera	7	N/A
	6:Provincia de Los Santos	7	N/A
	7:Provincia de Chiriquí	8	N/A
	8:Provincia de Bocas del Toro	10	N/A

Renglón: 323 - Guantes de látex para limpieza. Tamaño pequeño.

Unidad de medida: PAQUETE

Requerimiento mínimo: Guante de látex confeccionado de Neopreno, con la palma reforzada, con cobertura de tela por dentro, en tamaño de 32 cm. de largo, calibre de 30 milésimas de espesor. Excelente para trabajar con líquidos, bolsas húmedas y manejar desechos sólidos.  
Paquetes de 12 Unidades

Foto	Desc. Producto/Servicio	Precio Base	
	<p>Categoría: Uso Hospitalario                      Familia: Implementos de Limpieza B                      Casa productora: Impact Products, Inc.                      Marca: PRO GUARD                      Modelo: 8433S                      Descripción: Guante de látex confeccionado de Neopreno, con la palma reforzada, con cobertura de tela por dentro, en tamaño de 32 cm. de largo, calibre de 30 milésimas de espesor. Excelente para trabajar con líquidos, bolsas húmedas y manejar desechos sólidos.                      País(es) de origen: China, Estados Unidos, Malasia, Taiwán</p>	\$64.50	
	Región	Entrega	Retiro
	1:Provincia de Panamá	0	1
	2:Provincia de Colón	5	N/A
	3:Provincia de Coclé	5	N/A
	4:Provincia de Veraguas	7	N/A
	5:Provincia de Herrera	7	N/A
	6:Provincia de Los Santos	7	N/A
	7:Provincia de Chiriquí	8	N/A
	8:Provincia de Bocas del Toro	10	N/A

Renglón: 324 - Guantes de látex para limpieza. Tamaño mediano.

Unidad de medida: PAQUETE

Requerimiento mínimo: Guante de látex confeccionado de Neopreno, con la palma reforzada, con cobertura de tela por dentro, en tamaño de 32 cm. de largo, calibre de 30 milésimas de espesor. Excelente para trabajar con líquidos, bolsas húmedas y manejar desechos sólidos.  
Paquetes de 12 Unidades

Foto	Desc. Producto/Servicio	Precio Base	
------	-------------------------	-------------	--

Categoría: Uso Hospitalario  
 Familia: Implementos de Limpieza B  
 Casa productora: Impact Products, Inc.  
 Marca: PRO GUARD  
 Modelo: 8433M  
 Descripción: Guante de látex confeccionado de Neopreno, con la palma reforzada, con cobertura de tela por dentro, en tamaño de 32 cm. de largo, calibre de 30 milésimas de espesor. Excelente para trabajar con líquidos, bolsas húmedas y manejar desechos sólidos.  
 País(es) de origen: China, Estados Unidos, Malasia, Taiwán

Región	Entrega	Retiro
1:Provincia de Panamá	0	1
2:Provincia de Colón	5	N/A
3:Provincia de Coclé	5	N/A
4:Provincia de Veraguas	7	N/A
5:Provincia de Herrera	7	N/A
6:Provincia de Los Santos	7	N/A
7:Provincia de Chiriquí	8	N/A
8:Provincia de Bocas del Toro	10	N/A

Renglón: 325 - Guantes de látex para limpieza. Tamaño grande.  
 Unidad de medida: PAQUETE  
 Requerimiento mínimo: Guante de látex confeccionado de Neopreno, con la palma reforzada, con cobertura de tela por dentro, en tamaño de 32 cm. de largo, calibre de 30 milésimas de espesor. Excelente para trabajar con líquidos, bolsas húmedas y manejar desechos sólidos.  
 Paquetes de 12 Unidades

Foto	Desc. Producto/Servicio	Precio Base
	Categoría: Uso Hospitalario Familia: Implementos de Limpieza B Casa productora: Impact Products, Inc. Marca: PRO GUARD Modelo: 8433L Descripción: Guante de látex confeccionado de Neopreno, con la palma reforzada, con cobertura de tela por dentro, en tamaño de 32 cm. de largo, calibre de 30 milésimas de espesor. Excelente para trabajar con líquidos, bolsas húmedas y manejar desechos sólidos. País(es) de origen: China, Estados Unidos, Malasia, Taiwán	\$64.50
	<b>Región</b>	<b>Entrega</b> <b>Retiro</b>
	1:Provincia de Panamá	0    1
	2:Provincia de Colón	5    N/A
	3:Provincia de Coclé	5    N/A
	4:Provincia de Veraguas	7    N/A
	5:Provincia de Herrera	7    N/A
	6:Provincia de Los Santos	7    N/A
	7:Provincia de Chiriquí	8    N/A
	8:Provincia de Bocas del Toro	10    N/A

Renglón: 326 - Guantes sintéticos para examen. Tamaño pequeño  
 Unidad de medida: CAJA  
 Requerimiento mínimo: Guantes de vinyl sintético para examen libres de polvo, no estéril ambidiestros. PVC Características mínimas: longitud 240 mm; espesor de 0.17 en yemas de los dedos, 0.14 en palma de las manos y 0.07 mm en puño. Resistencia a la tensión mínimo de 9.0 MPa/1300PSI Alargamiento estándar mínimo de 300%. Libre de látex. Contenido residual menor a 2mg por guante. Calidad aceptada de 1.5 (AQL) o equivalentes.  
 Caja de 100 Unidades. Color blanco.

Foto	Desc. Producto/Servicio	Precio Base
	Categoría: Uso Hospitalario Familia: Implementos de Limpieza B Casa productora: Impact Products, Inc. Marca: PRO GUARD Modelo: 8607S Descripción: N/A País(es) de origen: China, Estados Unidos, Malasia, Taiwán	\$16.95
	<b>Región</b>	<b>Entrega</b> <b>Retiro</b>
	1:Provincia de Panamá	0    1
	2:Provincia de Colón	5    N/A
	3:Provincia de Coclé	5    N/A
	4:Provincia de Veraguas	7    N/A
	5:Provincia de Herrera	7    N/A
	6:Provincia de Los Santos	7    N/A
	7:Provincia de Chiriquí	8    N/A
	8:Provincia de Bocas del Toro	10    N/A

Renglón: 327 - Guantes sintéticos para examen. Tamaño mediano.  
 Unidad de medida: CAJA  
 Requerimiento mínimo: Guantes de vinyl sintético para examen libres de polvo, no estéril ambidiestros. PVC Características mínimas: longitud 240 mm; espesor de 0.17 en yemas de los dedos, 0.14 en palma de las manos y 0.07 mm en puño. Resistencia a la tensión mínimo de 9.0 MPa/1300PSI Alargamiento estándar mínimo de 300%. Libre de látex. Contenido residual menor a 2mg por guante. Calidad aceptada de 1.5 (AQL) o equivalentes.  
 Caja de 100 Unidades. Color blanco.

Foto	Desc. Producto/Servicio	Precio Base
------	-------------------------	-------------





Categoría: Uso Hospitalario Familia: Implementos de Limpieza B Casa productora: Impact Products, Inc. Marca: PRO GUARD Modelo: 8607S Descripción: N/A País(es) de origen: China, Estados Unidos, Malasia, Taiwán		\$16.95	
Región		Entrega	Retiro
1:Provincia de Panamá		0	1
2:Provincia de Colón		5	N/A
3:Provincia de Coclé		5	N/A
4:Provincia de Veraguas		7	N/A
5:Provincia de Herrera		7	N/A
6:Provincia de Los Santos		7	N/A
7:Provincia de Chiriquí		8	N/A
8:Provincia de Bocas del Toro		10	N/A

Renglón: 328 - Guantes sintéticos para examen. Tamaño grande.  
 Unidad de medida: CAJA  
 Requerimiento mínimo: Guantes de vinyl sintético para examen libres de polvo, no estéril ambidiestros. PVC Características mínimas: longitud 240 mm; espesor de 0.17 en yemas de los dedos, 0.14 en palma de las manos y 0.07 mm en puño. Resistencia a la tensión mínimo de 9.0 MPa/1300PSI Alargamiento estándar mínimo de 300%. Libre de látex. Contenido residual menor a 2mg por guante. Calidad aceptada de 1.5 (AQL) o equivalentes.  
 Caja de 100 Unidades. Color blanco.

Foto	Desc. Producto/Servicio	Precio Base		
	Categoría: Uso Hospitalario Familia: Implementos de Limpieza B Casa productora: Impact Products, Inc. Marca: PRO GUARD Modelo: 8607S Descripción: N/A País(es) de origen: China, Estados Unidos, Malasia, Taiwán	\$16.95		
	Región	Entrega	Retiro	
	1:Provincia de Panamá		0	1
	2:Provincia de Colón		5	N/A
	3:Provincia de Coclé		5	N/A
	4:Provincia de Veraguas		7	N/A
	5:Provincia de Herrera		7	N/A
	6:Provincia de Los Santos		7	N/A
	7:Provincia de Chiriquí		8	N/A
	8:Provincia de Bocas del Toro		10	N/A

Renglón: 329 - Guantes sintéticos para examen. Tamaño pequeño  
 Unidad de medida: CAJA  
 Requerimiento mínimo: Guantes de vinyl sintético para examen libres de polvo, no estéril ambidiestros. PVC Características mínimas: longitud 240 mm; espesor de 0.17 en yemas de los dedos, 0.14 en palma de las manos y 0.07 mm en puño. Resistencia a la tensión mínimo de 9.0 MPa/1300PSI Alargamiento estándar mínimo de 300%. Libre de látex. Contenido residual menor a 2mg por guante. Calidad aceptada de 1.5 (AQL) o equivalentes.Caja de 100 Unidades. Color verde aloe.

Foto	Desc. Producto/Servicio	Precio Base		
	Categoría: Uso Hospitalario Familia: Implementos de Limpieza B Casa productora: Impact Products, Inc. Marca: PRO GUARD Modelo: 8612S Descripción: N/A País(es) de origen: China, Estados Unidos, Malasia, Taiwán	\$16.95		
	Región	Entrega	Retiro	
	1:Provincia de Panamá		0	1
	2:Provincia de Colón		5	N/A
	3:Provincia de Coclé		5	N/A
	4:Provincia de Veraguas		7	N/A
	5:Provincia de Herrera		7	N/A
	6:Provincia de Los Santos		7	N/A
	7:Provincia de Chiriquí		8	N/A
	8:Provincia de Bocas del Toro		10	N/A

Renglón: 330 - Guantes sintéticos para examen. Tamaño mediano.  
 Unidad de medida: CAJA  
 Requerimiento mínimo: Guantes de vinyl sintético para examen libres de polvo, no estéril ambidiestros. PVC Características mínimas: longitud 240 mm; espesor de 0.17 en yemas de los dedos, 0.14 en palma de las manos y 0.07 mm en puño. Resistencia a la tensión mínimo de 9.0 MPa/1300PSI Alargamiento estándar mínimo de 300%. Libre de látex. Contenido residual menor a 2mg por guante. Calidad aceptada de 1.5 (AQL) o equivalentes.  
 Caja de 100 Unidades. Color verde aloe.

Foto	Desc. Producto/Servicio	Precio Base	
------	-------------------------	-------------	--

	Categoría: Uso Hospitalario Familia: Implementos de Limpieza B Casa productora: Impact Products, Inc. Marca: PRO GUARD Modelo: 8612M Descripción: N/A País(es) de origen: China, Estados Unidos, Malasia, Taiwán	\$16.95	
<b>Región</b>		<b>Entrega</b>	<b>Retiro</b>
1:Provincia de Panamá		0	1
2:Provincia de Colón		5	N/A
3:Provincia de Coclé		5	N/A
4:Provincia de Veraguas		7	N/A
5:Provincia de Herrera		7	N/A
6:Provincia de Los Santos		7	N/A
7:Provincia de Chiriquí		8	N/A
8:Provincia de Bocas del Toro		10	N/A

Renglón: 331 - Guantes sintéticos para examen. Tamaño grande.  
 Unidad de medida: CAJA  
 Requerimiento mínimo: Guantes de vinyl sintético para examen libres de polvo, no estéril ambidiestros. PVC Características mínimas: longitud 240 mm; espesor de 0.17 en yemas de los dedos, 0.14 en palma de las manos y 0.07 mm en puño. Resistencia a la tensión mínimo de 9.0 MPa/1300PSI Alargamiento estándar mínimo de 300%. Libre de látex. Contenido residual menor a 2mg por guante. Calidad aceptada de 1.5 (AQL) o equivalentes.  
 Caja de 100 Unidades. Color verde aloe.

<b>Foto</b>	<b>Desc. Producto/Servicio</b>	<b>Precio Base</b>	
	Categoría: Uso Hospitalario Familia: Implementos de Limpieza B Casa productora: Impact Products, Inc. Marca: PRO GUARD Modelo: 8612L Descripción: N/A País(es) de origen: China, Estados Unidos, Malasia, Taiwán	\$16.95	
<b>Región</b>		<b>Entrega</b>	<b>Retiro</b>
1:Provincia de Panamá		0	1
2:Provincia de Colón		5	N/A
3:Provincia de Coclé		5	N/A
4:Provincia de Veraguas		7	N/A
5:Provincia de Herrera		7	N/A
6:Provincia de Los Santos		7	N/A
7:Provincia de Chiriquí		8	N/A
8:Provincia de Bocas del Toro		10	N/A

Renglón: 332 - Limpión de tela de toalla.  
 Unidad de medida: PAQUETE  
 Requerimiento mínimo: Limpiones de tela de toalla, con buena capacidad y absorción, con una medida de 22"X10" como mínimo. Mezcla balanceada de algodón y rayón. Con la capacidad de mantener su textura hasta después de ser usadas y lavadas que no se destiña con el uso de detergentes comunes.  
 Paquetes de 12 Unidades

<b>Foto</b>	<b>Desc. Producto/Servicio</b>	<b>Precio Base</b>	
	Categoría: Uso Hospitalario Familia: Implementos de Limpieza B Casa productora: Speedy Suppliers Corp. Marca: KT Modelo: KT521 Descripción: Absorbentes con una medida de 22"X10" como mínimo. País(es) de origen: China, Estados Unidos, India, Pakistán	\$18.95	
<b>Región</b>		<b>Entrega</b>	<b>Retiro</b>
1:Provincia de Panamá		0	1
2:Provincia de Colón		5	N/A
3:Provincia de Coclé		5	N/A
4:Provincia de Veraguas		7	N/A
5:Provincia de Herrera		7	N/A
6:Provincia de Los Santos		7	N/A
7:Provincia de Chiriquí		8	N/A
8:Provincia de Bocas del Toro		10	N/A



	Categoría: Uso Hospitalario Familia: Implementos de Limpieza B Casa productora: Speedy Suppliers Corp. Marca: BM24, Tamaño: 16" x 19" Modelo: BM24, Tamaño: 16" x 19", Bar Mop Descripción: Absorbentes con una medida de 22"X10" como mínimo. Tamaño actual: 16" x 19". País(es) de origen: China, Estados Unidos, India, Pakistán	\$19.95	
<b>Región</b>		<b>Entrega</b>	<b>Retiro</b>
1:Provincia de Panamá		0	1

2:Provincia de Colón	5	N/A
3:Provincia de Coclé	5	N/A
4:Provincia de Veraguas	7	N/A
5:Provincia de Herrera	7	N/A
6:Provincia de Los Santos	7	N/A
7:Provincia de Chiriquí	8	N/A
8:Provincia de Bocas del Toro	10	N/A

Renglón: 335 - Botella de plástico transparente con rociador  
 Unidad de medida: PAQUETE  
 Requerimiento mínimo: Botella de plástico transparente de material resistente de 32 onzas, con rociador y boquilla ajustable con rosca. Para utilizar en soluciones líquidas durante las actividades de limpieza y desinfección. El rociador debe tener la calidad de soportar ser utilizada con productos químicos de gran variedad.  
 Paquetes de 12 Unidades

Foto	Desc. Producto/Servicio	Precio Base		
	Categoría: Uso Hospitalario Familia: Implementos de Limpieza B Casa productora: Master Direct Panamá, S. A. Marca: DIXIE Modelo: . Descripción: Botella de plástico transparente de material resistente de 32 onzas, con rociador y boquilla ajustable con rosca. Para utilizar en soluciones líquidas durante las actividades de limpieza y desinfección. El rociador debe tener la calidad de soportar ser utilizada con productos químicos de gran variedad. País(es) de origen: Panamá	\$34.50		
		Región	Entrega	Retiro
		1:Provincia de Panamá	0	1
		2:Provincia de Colón	5	N/A
		3:Provincia de Coclé	5	N/A
		4:Provincia de Veraguas	7	N/A
		5:Provincia de Herrera	7	N/A
		6:Provincia de Los Santos	7	N/A
		7:Provincia de Chiriquí	8	N/A
		8:Provincia de Bocas del Toro	10	N/A

Renglón: 336 - Líquido para limpiar muebles.  
 Unidad de medida: CAJA  
 Requerimiento mínimo: Solución líquida cremosa a base de aceites naturales, con fragancia para limpiar superficies de madera, cerámica y vinyl. La solución debe mantener su condición humectante donde se aplica para conservar el brillo. Caja 12 Unidades con recipiente de 16 oz. Con cierre de rosca hermética. Suministrar boquilla dosificadora

Foto	Desc. Producto/Servicio	Precio Base		
	Categoría: Uso Hospitalario Familia: Químicos B Casa productora: Master Direct Panamá, S. A. Marca: DIXIE Modelo: Shine On Descripción: Solución líquida cremosa a base de aceites naturales, con fragancia para limpiar superficies de madera, cerámica y vinyl. La solución debe mantener su condición humectante donde se aplica para conservar el brillo. País(es) de origen: Panamá	\$34.85		
		Región	Entrega	Retiro
		1:Provincia de Panamá	0	1
		2:Provincia de Colón	5	N/A
		3:Provincia de Coclé	5	N/A
		4:Provincia de Veraguas	7	N/A
		5:Provincia de Herrera	7	N/A
		6:Provincia de Los Santos	7	N/A
		7:Provincia de Chiriquí	8	N/A
		8:Provincia de Bocas del Toro	10	N/A
	Categoría: Uso Hospitalario Familia: Químicos B Casa productora: Master Direct Panamá, S. A. Marca: Gloss Modelo: Crema Naranja Descripción: Solución líquida cremosa a base de aceites naturales, con fragancia para limpiar superficies de madera, cerámica y vinyl. La solución debe mantener su condición humectante donde se aplica para conservar el brillo. País(es) de origen: Panamá	\$36.95		
		Región	Entrega	Retiro
		1:Provincia de Panamá	0	1
		2:Provincia de Colón	5	N/A
		3:Provincia de Coclé	5	N/A
		4:Provincia de Veraguas	7	N/A
		5:Provincia de Herrera	7	N/A
		6:Provincia de Los Santos	7	N/A
		7:Provincia de Chiriquí	8	N/A
		8:Provincia de Bocas del Toro	10	N/A

Renglón: 337 - Líquido para limpiar muebles.  
 Unidad de medida: CAJA  
 Requerimiento mínimo: Solución líquida cremosa a base de aceites naturales, con fragancia para limpiar superficies de madera, cerámica y vinyl. La solución debe mantener su condición humectante donde se aplica para conservar el brillo.  
 Caja 12 Unidades con recipiente de 8 oz. Con cierre de rosca hermética. Suministrar boquilla dosificadora

Foto	Desc. Producto/Servicio	Precio Base	
	Categoría: Uso Hospitalario Familia: Químicos B Casa productora: Master Direct Panamá, S. A. Marca: GLOSS Modelo: Crema Naranja Descripción: Solución líquida cremosa a base de aceites naturales, con fragancia para limpiar superficies de madera, cerámica y vinyl. La solución debe mantener su condición humectante donde se aplica para conservar el brillo. País(es) de origen: Panamá	\$24.85	
	<b>Región</b>	<b>Entrega</b>	<b>Retiro</b>
	1:Provincia de Panamá	0	1
	2:Provincia de Colón	5	N/A
	3:Provincia de Coclé	5	N/A
	4:Provincia de Veraguas	7	N/A
	5:Provincia de Herrera	7	N/A
	6:Provincia de Los Santos	7	N/A
	7:Provincia de Chiriquí	8	N/A
8:Provincia de Bocas del Toro	10	N/A	

Renglón: 338 - Líquido para limpiar vidrios y espejos  
 Unidad de medida: CAJA  
 Requerimiento mínimo: Líquido para limpiar que contenga amonía y rociador, con capacidad de remover grasas, polvo y elementos que afectan la apariencia natural de las superficies. Caja de 12 Unidades en envase de 16 onzas mínimo

Foto	Desc. Producto/Servicio	Precio Base	
	Categoría: Uso Hospitalario Familia: Químicos B Casa productora: Master Direct Panamá, S. A. Marca: DIXIE-HOUSE Modelo: Limpia vidrios y espejos Glassi con rociador. Descripción: Con rociador que limpie vidrios y espejos País(es) de origen: Panamá	\$34.50	
	<b>Región</b>	<b>Entrega</b>	<b>Retiro</b>
	1:Provincia de Panamá	0	1
	2:Provincia de Colón	5	N/A
	3:Provincia de Coclé	5	N/A
	4:Provincia de Veraguas	7	N/A
	5:Provincia de Herrera	7	N/A
	6:Provincia de Los Santos	7	N/A
	7:Provincia de Chiriquí	8	N/A
8:Provincia de Bocas del Toro	10	N/A	

Renglón: 340 - Desinfectante concentrado con fragancia para uso hospitalario  
 Desinfectante concentrado con fragancia para uso hospitalario  
 Unidad de medida: CAJA  
 Requerimiento mínimo: Desinfectante con fragancia a base de Amonio Cuaternaria, de 2% al 4% como mínimo que desinfecte, limpie y desodorice. Con copia de registro sanitario emitido por el Ministerio de Salud de Panamá. 4 galones

Foto	Desc. Producto/Servicio	Precio Base	
	Categoría: Uso Hospitalario Familia: Químicos B Casa productora: Master Direct Panamá, S. A. Marca: DIXIE Modelo: Septin Descripción: Desinfectante con fragancia a base de Amonio Cuaternaria, de 2% al 4% como mínimo que desinfecte, limpie y desodorice. Con copia de registro sanitario emitido por el Ministerio de Salud de Panamá País(es) de origen: Panamá	\$58.90	
	<b>Región</b>	<b>Entrega</b>	<b>Retiro</b>
	1:Provincia de Panamá	0	1
	2:Provincia de Colón	5	N/A
	3:Provincia de Coclé	5	N/A
	4:Provincia de Veraguas	7	N/A
	5:Provincia de Herrera	7	N/A
	6:Provincia de Los Santos	7	N/A
	7:Provincia de Chiriquí	8	N/A
8:Provincia de Bocas del Toro	10	N/A	

Renglón: 341 - Desinfectante concentrado con fragancia para uso hospitalario  
 Unidad de medida: TANQUE  
 Requerimiento mínimo: Desinfectante con fragancia a base de Amonio Cuaternaria, de 2% al 4% como mínimo que desinfecte, limpie y desodorice. Con copia de registro sanitario emitido por el Ministerio de Salud de Panamá.  
 5 gls

Foto	Desc. Producto/Servicio	Precio Base	
------	-------------------------	-------------	--



Categoría: Uso Hospitalario  
 Familia: Químicos B  
 Casa productora: Master Direct Panamá, S. A.  
 Marca: DIXIE  
 Modelo: Septin  
 Descripción: Desinfectante con fragancia a base de Amonio Cuaternaria, de 2% al 4% como mínimo que desinfecte, limpie y desodore. Con copia de registro sanitario emitido por el Ministerio de Salud de Panamá  
 País(es) de origen: Panamá

\$71.60

Región	Entrega	Retiro
1:Provincia de Panamá	0	1
2:Provincia de Colón	5	N/A
3:Provincia de Coclé	5	N/A
4:Provincia de Veraguas	7	N/A
5:Provincia de Herrera	7	N/A
6:Provincia de Los Santos	7	N/A
7:Provincia de Chiriquí	8	N/A
8:Provincia de Bocas del Toro	10	N/A

Renglón: 342 - Desinfectante concentrado para uso hospitalario  
 Unidad de medida: CAJA  
 Requerimiento mínimo: Para uso hospitalario coef, fenólico de 12% mínimo (germicida, fungicida, virucida) y 5.5 % de amonio cuaternario (quat). Con copia de registro sanitario emitido por el Ministerio de salud de Panamá Caja de cuatro 4 galones

Foto	Desc. Producto/Servicio	Precio Base	
	Categoría: Uso Hospitalario Familia: Químicos B Casa productora: Master Direct Panamá, S. A. Marca: DIXIE Modelo: Septin Descripción: Para uso hospitalario coef, fenólico de 12% mínimo (germicida, fungicida, virucida) y 5.5 % de amonio cuaternario (quat). Con copia de registro sanitario emitido por el Ministerio de salud de Panamá País(es) de origen: Panamá	\$58.90	
	Región	Entrega	Retiro
	1:Provincia de Panamá	0	1
	2:Provincia de Colón	5	N/A
	3:Provincia de Coclé	5	N/A
	4:Provincia de Veraguas	7	N/A
	5:Provincia de Herrera	7	N/A
	6:Provincia de Los Santos	7	N/A
	7:Provincia de Chiriquí	8	N/A
	8:Provincia de Bocas del Toro	10	N/A

Renglón: 343 - Desinfectante concentrado para uso hospitalario  
 Unidad de medida: TANQUE  
 Requerimiento mínimo: Para uso hospitalario coef, fenólico de 12% mínimo (germicida, fungicida, virucida) y 5.5 % de amonio cuaternario (quat). Con copia de registro sanitario emitido por el Ministerio de salud de Panamá. tanque 5 galones

Foto	Desc. Producto/Servicio	Precio Base	
	Categoría: Uso Hospitalario Familia: Químicos B Casa productora: Master Direct Panamá, S. A. Marca: DIXIE Modelo: Septin Descripción: Para uso hospitalario coef, fenólico de 12% mínimo (germicida, fungicida, virucida) y 5.5 % de amonio cuaternario (quat). Con copia de registro sanitario emitido por el Ministerio de salud de Panamá País(es) de origen: Panamá	\$71.60	
	Región	Entrega	Retiro
	1:Provincia de Panamá	0	1
	2:Provincia de Colón	5	N/A
	3:Provincia de Coclé	5	N/A
	4:Provincia de Veraguas	7	N/A
	5:Provincia de Herrera	7	N/A
	6:Provincia de Los Santos	7	N/A
	7:Provincia de Chiriquí	8	N/A
	8:Provincia de Bocas del Toro	10	N/A

Renglón: 344 - Desinfectante concentrado para uso hospitalario  
 Unidad de medida: TANQUE  
 Requerimiento mínimo: Para uso hospitalario coef, fenólico de 12% mínimo (germicida, fungicida, virucida) y 5.5 % de amonio cuaternario (quat). Con copia de registro sanitario emitido por el Ministerio de salud de Panamá, tanque 55gls

Foto	Desc. Producto/Servicio	Precio Base
------	-------------------------	-------------



Categoría: Uso Hospitalario  
 Familia: Químicos B  
 Casa productora: Master Direct Panamá, S. A.  
 Marca: DIXIE  
 Modelo: Septin  
 Descripción: Para uso hospitalario coef, fenólico de 12% mínimo (germicida, fungicida, virucida) y 5.5 % de amonio cuaternario (quat). Con copia de registro sanitario emitido por el Ministerio de salud de Panamá  
 País(es) de origen: Panamá

\$612.80

Región	Entrega	Retiro
1:Provincia de Panamá	0	1
2:Provincia de Colón	5	N/A
3:Provincia de Coclé	5	N/A
4:Provincia de Veraguas	7	N/A
5:Provincia de Herrera	7	N/A
6:Provincia de Los Santos	7	N/A
7:Provincia de Chiriquí	8	N/A
8:Provincia de Bocas del Toro	10	N/A

Renglón: 350 - Limpiador y desodorante concentrado  
 Unidad de medida: GALÓN  
 Requerimiento mínimo: Limpiador y desodorante concentrado para realizar actividades de limpieza rutinaria de bajo nivel de asepsia. Fragancias variadas, exceptuando pino o citronela. No debe ser considerado de alto poder. Envase de 1 Galón. Resistente y herméticamente sellado de fábrica.

Foto	Desc. Producto/Servicio	Precio Base
	Categoría: Uso Hospitalario Familia: Químicos B Casa productora: Master Direct Panamá, S. A. Marca: DIXIE Modelo: Optimus Descripción: Limpiador y desodorante concentrado para realizar actividades de limpieza rutinaria de bajo nivel de asepsia. Fragancias variadas, exceptuando pino o citronela. No debe ser considerado de alto poder. País(es) de origen: Panamá	\$6.85
Región	Entrega	Retiro
1:Provincia de Panamá	0	1
2:Provincia de Colón	5	N/A
3:Provincia de Coclé	5	N/A
4:Provincia de Veraguas	7	N/A
5:Provincia de Herrera	7	N/A
6:Provincia de Los Santos	7	N/A
7:Provincia de Chiriquí	8	N/A
8:Provincia de Bocas del Toro	10	N/A

Renglón: 351 - Limpiador para acero inoxidable en aerosol  
 Unidad de medida: ENVASE  
 Requerimiento mínimo: Limpiador para acero inoxidable a base de aceite, biodegradable, sin fosfato, sin abrasivos, sin silicone, ni ácidos. Con humectante para remover el sucio y aclarador óptico para dar brillo a la superficie. Para la limpieza de elevadores, puertas de acero inoxidable, equipos de uso hospitalario de acero inoxidable. Envase de 18 onzas mínimo. Cumpla con normas internacionales para uso hospitalario.

Foto	Desc. Producto/Servicio	Precio Base
	Categoría: Uso Hospitalario Familia: Químicos B Casa productora: 3M Company Marca: 3M Modelo: Stainless Steel Polish, Aerosol. Descripción: Limpiador para acero inoxidable a base de aceite, biodegradable, sin fosfato, sin abrasivos, sin silicone, ni ácidos. Con humectante para remover el sucio y aclarador óptico para dar brillo a la superficie. Para la limpieza de elevadores, puertas de acero inoxidable, equipos de uso hospitalario de acero inoxidable. País(es) de origen: Estados Unidos	\$13.95
Región	Entrega	Retiro
1:Provincia de Panamá	0	1
2:Provincia de Colón	5	N/A
3:Provincia de Coclé	5	N/A
4:Provincia de Veraguas	7	N/A
5:Provincia de Herrera	7	N/A
6:Provincia de Los Santos	7	N/A
7:Provincia de Chiriquí	8	N/A
8:Provincia de Bocas del Toro	10	N/A

Renglón: 356 - Desodorante ambiental enzimático  
 Unidad de medida: ENVASE  
 Requerimiento mínimo: Desodorante ambiental enzimático, elimina toda clase de olores producto de la degradación de la materia orgánica. Envase de 1/2 Galón

Foto	Desc. Producto/Servicio	Precio Base
------	-------------------------	-------------



Categoría: Uso Hospitalario  
 Familia: Químicos B  
 Casa productora: Master Direct Panamá, S. A.  
 Marca: DIXIE  
 Modelo: Enzyme 2001  
 Descripción: Desodorante ambiental enzimático, elimina toda clase de olores producto de la degradación de la materia orgánica.  
 País(es) de origen: Panamá

\$11.75

Región	Entrega	Retiro
1:Provincia de Panamá	0	1
2:Provincia de Colón	5	N/A
3:Provincia de Coclé	5	N/A
4:Provincia de Veraguas	7	N/A
5:Provincia de Herrera	7	N/A
6:Provincia de Los Santos	7	N/A
7:Provincia de Chiriquí	8	N/A
8:Provincia de Bocas del Toro	10	N/A

Renglón: 360 - Detergente en líquido sintético alcalino para lavandería  
 Unidad de medida: TANQUE  
 Requerimiento mínimo: Detergente líquido sintético que contiene mezcla de surfactante aniónico y no iónico, de enjuague rápido, su PH debe ser mayor a 7, con capacidad de efectividad para trabajar en temperaturas altas y bajas. Especialmente elaborado para lavado de algodón y mezcla de algodón y polyester en lavanderías hospitalarias, no corrosivo que no afecte los colores o tejidos, que se pueda usar en conjunto con algún tipo de reforzador. Debe contener agentes activos que humecten y saquen el sucio, con abrillantadores ópticos, sin turbiedad, ni materiales insolubles. Indicaciones en su etiquetado. Tanque de 5 galones. Envase resistente y sellado de fábrica, no transparentes. Cumpla con normas internacionales para uso hospitalario.

Foto	Desc. Producto/Servicio	Precio Base	
	Categoría: Uso Hospitalario Familia: Químicos B Casa productora: Master Direct Panamá, S. A. Marca: DIXIE Modelo: Laundry Suds Descripción: Detergente líquido sintético que contiene mezcla de surfactante aniónico y no iónico, de enjuague rápido, su PH debe ser mayor a 7, con capacidad de efectividad para trabajar en temperaturas altas y bajas. Especialmente elaborado para lavado de algodón y mezcla de algodón con polyester en lavanderías hospitalarias, no corrosivo que no afecte los colores o tejidos, que se pueda usar en conjunto con algún tipo de reforzador. Debe contener agentes activos que humecten y saquen el sucio, con abrillantadores ópticos, sin turbiedad, ni materiales insolubles. Indicaciones en su etiquetado. País(es) de origen: Panamá	\$78.35	
	Región	Entrega	Retiro
	1:Provincia de Panamá	0	1
	2:Provincia de Colón	5	N/A
	3:Provincia de Coclé	5	N/A
	4:Provincia de Veraguas	7	N/A
	5:Provincia de Herrera	7	N/A
	6:Provincia de Los Santos	7	N/A
	7:Provincia de Chiriquí	8	N/A
8:Provincia de Bocas del Toro	10	N/A	

Renglón: 361 - Detergente en líquido sintético alcalino para lavandería  
 Unidad de medida: TANQUE  
 Requerimiento mínimo: Detergente líquido sintético que contiene mezcla de surfactante aniónico y no iónico, de enjuague rápido, su PH debe ser mayor a 7, con capacidad de efectividad para trabajar en temperaturas altas y bajas. Especialmente elaborado para lavado de algodón y mezcla de algodón y polyester en lavanderías hospitalarias, no corrosivo que no afecte los colores o tejidos, que se pueda usar en conjunto con algún tipo de reforzador. Debe contener agentes activos que humecten y saquen el sucio, con abrillantadores ópticos, sin turbiedad, ni materiales insolubles. Indicaciones en su etiquetado. Tanque de 55 galones. Cumpla con normas internacionales para uso hospitalario.

Foto	Desc. Producto/Servicio	Precio Base	
	Categoría: Uso Hospitalario Familia: Químicos B Casa productora: Master Direct Panamá, S. A. Marca: DIXIE Modelo: Laundry Suds Descripción: Detergente líquido sintético que contiene mezcla de surfactante aniónico y no iónico, de enjuague rápido, su PH debe ser mayor a 7, con capacidad de efectividad para trabajar en temperaturas altas y bajas. Especialmente elaborado para lavado de algodón y mezcla de algodón con polyester en lavanderías hospitalarias, no corrosivo que no afecte los colores o tejidos, que se pueda usar en conjunto con algún tipo de reforzador. Debe contener agentes activos que humecten y saquen el sucio, con abrillantadores ópticos, sin turbiedad, ni materiales insolubles. Indicaciones en su etiquetado. País(es) de origen: Panamá	\$587.50	
	Región	Entrega	Retiro
	1:Provincia de Panamá	0	1
	2:Provincia de Colón	5	N/A
	3:Provincia de Coclé	5	N/A
	4:Provincia de Veraguas	7	N/A
	5:Provincia de Herrera	7	N/A
	6:Provincia de Los Santos	7	N/A
	7:Provincia de Chiriquí	8	N/A
8:Provincia de Bocas del Toro	10	N/A	

Renglón: 362 - Suavizador líquido concentrado  
 Unidad de medida: TANQUE  
 Requerimiento mínimo: Suavizador y acondicionador para ropa en líquido concentrado, de acción bacteriostática, debe proporcionar suavidad y fragancia a las telas, completamente soluble en agua fría o caliente. Con una concentración para que 100 lbs. de ropa se puedan suavizar con una dosificación de 2 a 4 onzas como mínimo. Indicaciones en su etiquetado. Tanque de 5 galones. Envase resistente y sellado de fábrica, no transparentes. Cumpla con normas internacionales para uso hospitalario.

Foto	Desc. Producto/Servicio	Precio Base	
------	-------------------------	-------------	--



Categoría: Uso Hospitalario  
 Familia: Químicos B  
 Casa productora: Master Direct Panamá, S. A.  
 Marca: DIXIE  
 Modelo: Laundry-Soft  
 Descripción: Suavizador y acondicionador para ropa en líquido concentrado, de acción bacteriostática, debe proporcionar suavidad y fragancia a las telas, completamente soluble en agua fría o caliente. Con una concentración para que 100 lbs. de ropa se puedan suavizar con una dosificación de 2 a 4 onzas como mínimo. Indicaciones en su etiquetado.  
 País(es) de origen: Panamá

Región	Entrega	Retiro
1:Provincia de Panamá	0	1
2:Provincia de Colón	5	N/A
3:Provincia de Coclé	5	N/A
4:Provincia de Veraguas	7	N/A
5:Provincia de Herrera	7	N/A
6:Provincia de Los Santos	7	N/A
7:Provincia de Chiriquí	8	N/A
8:Provincia de Bocas del Toro	10	N/A

Renglón: 363 - Suavizador líquido concentrado  
 Unidad de medida: TANQUE  
 Requerimiento mínimo: Suavizador y acondicionador para ropa en líquido concentrado, de acción bacteriostática, debe proporcionar suavidad y fragancia a las telas, completamente soluble en agua fría o caliente. Con una concentración para que 100 lbs. de ropa se puedan suavizar con una dosificación de 2 a 4 onzas como mínimo. Indicaciones en su etiquetado. Tanque de 55 galones. Cumpla con normas internacionales para uso hospitalario.



Foto	Desc. Producto/Servicio	Precio Base	
	Categoría: Uso Hospitalario Familia: Químicos B Casa productora: Master Direct Panamá, S. A. Marca: DIXIE Modelo: Laundry-Soft Descripción: Suavizador y acondicionador para ropa en líquido concentrado, de acción bacteriostática, debe proporcionar suavidad y fragancia a las telas, completamente soluble en agua fría o caliente. Con una concentración para que 100 lbs. de ropa se puedan suavizar con una dosificación de 2 a 4 onzas como mínimo. Indicaciones en su etiquetado. País(es) de origen: Panamá	\$505.80	
Región		Entrega	Retiro
1:Provincia de Panamá		0	1
2:Provincia de Colón		5	N/A
3:Provincia de Coclé		5	N/A
4:Provincia de Veraguas		7	N/A
5:Provincia de Herrera		7	N/A
6:Provincia de Los Santos		7	N/A
7:Provincia de Chiriquí		8	N/A
8:Provincia de Bocas del Toro		10	N/A

Renglón: 364 - Suavizador líquido concentrado  
 Unidad de medida: CAJA  
 Requerimiento mínimo: Suavizador y acondicionador para ropa en líquido concentrado, de acción bacteriostática, debe proporcionar suavidad y fragancia a las telas, completamente soluble en agua fría o caliente. Con una concentración para que 100 lbs. de ropa se puedan suavizar con una dosificación de 2 a 4 onzas como mínimo. Indicaciones en su etiquetado. Caja de 4 Galones. Envase resistente y sellado de fábrica, no transparentes. Cumpla con normas internacionales para uso hospitalario.



Foto	Desc. Producto/Servicio	Precio Base	
	Categoría: Uso Hospitalario Familia: Químicos B Casa productora: Master Direct Panamá, S. A. Marca: FAY Modelo: Fragancia: Ternura de Bebe Descripción: Suavizador y acondicionador para ropa en líquido concentrado, de acción bacteriostática, debe proporcionar suavidad y fragancia a las telas, completamente soluble en agua fría o caliente. Con una concentración para que 100 lbs. de ropa se puedan suavizar con una dosificación de 2 a 4 onzas como mínimo. Indicaciones en su etiquetado. País(es) de origen: Panamá	\$44.15	
Región		Entrega	Retiro
1:Provincia de Panamá		0	1
2:Provincia de Colón		5	N/A
3:Provincia de Coclé		5	N/A
4:Provincia de Veraguas		7	N/A
5:Provincia de Herrera		7	N/A
6:Provincia de Los Santos		7	N/A
7:Provincia de Chiriquí		8	N/A
8:Provincia de Bocas del Toro		10	N/A

Renglón: 365 - Suavizador líquido  
 Unidad de medida: TANQUE  
 Requerimiento mínimo: Suavizador para ropa en líquido, contiene suavizantes selectos y abrillantadores ópticos, para dar un termino suave a los tejidos, debe ser neutro. Indicaciones en su etiquetado. Tanque de 5 galones. Envase resistente y sellado de fábrica, no transparentes. Cumpla con normas internacionales para uso hospitalario.

Foto	Desc. Producto/Servicio	Precio Base





Categoría: Uso Hospitalario  
 Familia: Químicos B  
 Casa productora: Master Direct Panamá, S. A.  
 Marca: FAY  
 Modelo: Fragancia: Ternura de Bebe  
 Descripción: Suavizador para ropa en líquido, contiene suavizantes selectos y abrillantadores ópticos, para dar un termino suave a los tejidos, debe ser neutro. Indicaciones en su etiquetado.  
 País(es) de origen: Panamá

\$44.15

Región	Entrega	Retiro
1:Provincia de Panamá	0	1
2:Provincia de Colón	5	N/A
3:Provincia de Coclé	5	N/A
4:Provincia de Veraguas	7	N/A
5:Provincia de Herrera	7	N/A
6:Provincia de Los Santos	7	N/A
7:Provincia de Chiriquí	8	N/A
8:Provincia de Bocas del Toro	10	N/A

Renglón: 373 - Tratamiento líquido para aplicar en mota de barrer en seco  
 Unidad de medida: ENVASE  
 Requerimiento mínimo: Solución líquida para aplicar con rociador a las motas de barrer en seco un periodo de tiempo antes de ser utilizadas. Para uso en pisos que han sido sellados con abrillantador a base de polímeros y pisos de alto tráfico. Ingredientes activos a base de aceite natural. Indicaciones de uso. Envase de 1 Galón. Resistente y sellado de fábrica, no transparentes. Cumpla con normas internacionales para uso hospitalario

Foto	Desc. Producto/Servicio	Precio Base
	Categoría: Uso Hospitalario Familia: Químicos B Casa productora: Master Direct Panamá, S. A. Marca: DIXIE Modelo: Dusty Descripción: Solución líquida para aplicar con rociador a las motas de barrer en seco un periodo de tiempo antes de ser utilizadas. Para uso en pisos que han sido sellados con abrillantador a base de polímeros y pisos de alto tráfico. Ingredientes activos a base de aceite natural. Indicaciones de uso. País(es) de origen: Panamá	\$25.10
Región	Entrega	Retiro
1:Provincia de Panamá	0	1
2:Provincia de Colón	5	N/A
3:Provincia de Coclé	5	N/A
4:Provincia de Veraguas	7	N/A
5:Provincia de Herrera	7	N/A
6:Provincia de Los Santos	7	N/A
7:Provincia de Chiriquí	8	N/A
8:Provincia de Bocas del Toro	10	N/A

Renglón: 374 - Abrillantador de pisos  
 Unidad de medida: ENVASE  
 Requerimiento mínimo: Producto utilizado para sellar y abrillantar pisos de alto tráfico a los cuales se les da tratamiento posterior con restauradores para eliminar manchas y rayones. Antirresbalante con el 25% al 30% de sólidos. Para ser utilizados en máquinas de alta velocidad 1500 a 2000 Rpm. Envase de 1 Galón. Resistente y sellado de fábrica, no transparentes. Cumpla con normas internacionales para uso hospitalario.

Foto	Desc. Producto/Servicio	Precio Base
	Categoría: Uso Hospitalario Familia: Químicos B Casa productora: Master Direct Panamá, S. A. Marca: DIXIE Modelo: Concord Descripción: Producto utilizado para sellar y abrillantar pisos de alto tráfico a los cuales se les da tratamiento posterior con restauradores para eliminar manchas y rayones. Antirresbalante con el 25% al 30% de sólidos. Para ser utilizados en máquinas de alta velocidad 1500 a 2000 Rpm. País(es) de origen: Panamá	\$26.60
Región	Entrega	Retiro
1:Provincia de Panamá	0	1
2:Provincia de Colón	5	N/A
3:Provincia de Coclé	5	N/A
4:Provincia de Veraguas	7	N/A
5:Provincia de Herrera	7	N/A
6:Provincia de Los Santos	7	N/A
7:Provincia de Chiriquí	8	N/A
8:Provincia de Bocas del Toro	10	N/A

Renglón: 375 - Removedor de cera  
 Unidad de medida: GALÓN  
 Requerimiento mínimo: Removedor de cera de fácil enjuague, efectivo para la remoción de acabados de pisos en emulsión de polietileno, acrílicos, ceras naturales, selladores y uretanos para utilizarse en pisos de vinil, asbesto, terrazo, concreto y arcilla, alcalinidad moderada. Envase de 1 Galón. Resistente y herméticamente sellado de fábrica, no transparentes. Cumpla con normas internacionales para uso hospitalario

Foto	Desc. Producto/Servicio	Precio Base
------	-------------------------	-------------



Categoría: Uso Hospitalario Familia: Químicos B Casa productora: Master Direct Panamá, S. A. Marca: DIXIE Modelo: Tempest Descripción: Removedor de cera de fácil enjuague, efectivo para la remoción de acabados de pisos en emulsión de polietileno, acrílicos, ceras naturales, selladores y uretanos para utilizarse en pisos de vinil, asbesto, terrazo, concreto y arcilla, alcalinidad moderada. País(es) de origen: Panamá			\$22.30
Región	Entrega	Retiro	
1:Provincia de Panamá	0	1	
2:Provincia de Colón	5	N/A	
3:Provincia de Coclé	5	N/A	
4:Provincia de Veraguas	7	N/A	
5:Provincia de Herrera	7	N/A	
6:Provincia de Los Santos	7	N/A	
7:Provincia de Chiriquí	8	N/A	
8:Provincia de Bocas del Toro	10	N/A	

Renglón: 376 - Limpiador no alcalino de pisos  
 Unidad de medida: GALÓN  
 Requerimiento mínimo: Limpiador de pisos concentrado sin enjuague, no opaca el brillo, levanta la suciedad, no deja manchas en el piso, con fragancia exceptuando pino o citronela. Incluya dosificador. Envase de 1 Galón. Resistente y herméticamente sellado de fábrica, no transparentes. Cumpla con normas internacionales para uso hospitalario.



Foto	Desc. Producto/Servicio	Precio Base	
	Categoría: Uso Hospitalario Familia: Químicos B Casa productora: Master Direct Panamá, S. A. Marca: DIXIE Modelo: FOUR SEASONS Descripción: Limpiador de pisos concentrado sin enjuague, no opaca el brillo, levanta la suciedad, no deja manchas en el piso, con fragancia exceptuando pino o citronela. Incluya dosificador. Incluye Dosificador que se enrosca en el cuello de la botella y dosifica al accionar. País(es) de origen: Panamá	\$16.90	
Región	Entrega	Retiro	
1:Provincia de Panamá	0	1	
2:Provincia de Colón	5	N/A	
3:Provincia de Coclé	5	N/A	
4:Provincia de Veraguas	7	N/A	
5:Provincia de Herrera	7	N/A	
6:Provincia de Los Santos	7	N/A	
7:Provincia de Chiriquí	8	N/A	
8:Provincia de Bocas del Toro	10	N/A	

Renglón: 377 - Limpiador no alcalino de pisos  
 Unidad de medida: CAJA  
 Requerimiento mínimo: Limpiador de pisos concentrado sin enjuague, no opaca el brillo, levanta la suciedad, no deja manchas en el piso, con fragancia exceptuando pino o citronela. Incluya dosificador. Caja de 12 Unidades de 32 onzas mínimo



Foto	Desc. Producto/Servicio	Precio Base	
	Categoría: Uso Hospitalario Familia: Químicos B Casa productora: Master Direct Panamá, S. A. Marca: DIXIE Modelo: FOUR SEASONS Descripción: Limpiador de pisos concentrado sin enjuague, no opaca el brillo, levanta la suciedad, no deja manchas en el piso, con fragancia exceptuando pino o citronela. País(es) de origen: Panamá	\$59.40	
Región	Entrega	Retiro	
1:Provincia de Panamá	0	1	
2:Provincia de Colón	5	N/A	
3:Provincia de Coclé	5	N/A	
4:Provincia de Veraguas	7	N/A	
5:Provincia de Herrera	7	N/A	
6:Provincia de Los Santos	7	N/A	
7:Provincia de Chiriquí	8	N/A	
8:Provincia de Bocas del Toro	10	N/A	

Renglón: 378 - Limpiador germicida para Hospitales  
 Unidad de medida: ENVASE  
 Requerimiento mínimo: Germicida y limpiador tipo industrial para hospitales, escuelas, con 5.5 cuaternaria. No mancha, no corrosivo.Envase de 1 Galón. Resistente y herméticamente sellado de fábrica, no transparentes. Cumpla con normas internacionales para uso hospitalario

Foto	Desc. Producto/Servicio	Precio Base
------	-------------------------	-------------



Categoría: Uso Hospitalario Familia: Químicos B Casa productora: Master Direct Panamá, S. A. Marca: DIXIE Modelo: SEPTIN Descripción: Germicida y limpiador tipo industrial para hospitales, escuelas, con 5.5 cuaternaria. No mancha, no corrosivo. País(es) de origen: Panamá		\$14.75	
Región		Entrega	Retiro
1:Provincia de Panamá		0	1
2:Provincia de Colón		5	N/A
3:Provincia de Coclé		5	N/A
4:Provincia de Veraguas		7	N/A
5:Provincia de Herrera		7	N/A
6:Provincia de Los Santos		7	N/A
7:Provincia de Chiriquí		8	N/A
8:Provincia de Bocas del Toro		10	N/A

Renglón: 379 - Limpiador germicida para Hospitales  
 Unidad de medida: CAJA  
 Requerimiento mínimo: Germicida y limpiador tipo industrial para hospitales, escuelas, con 5.5 cuaternaria. No mancha, no corrosivo. Caja de 12 Unidades de 32 onzas mínimo

Foto	Desc. Producto/Servicio	Precio Base		
	Categoría: Uso Hospitalario Familia: Químicos B Casa productora: Master Direct Panamá, S. A. Marca: DIXIE Modelo: SEPTIN Descripción: Germicida y limpiador tipo industrial para hospitales, escuelas, con 5.5 cuaternaria. No mancha, no corrosivo. País(es) de origen: Panamá	\$46.70		
	Región	Entrega	Retiro	
	1:Provincia de Panamá		0	1
	2:Provincia de Colón		5	N/A
	3:Provincia de Coclé		5	N/A
	4:Provincia de Veraguas		7	N/A
	5:Provincia de Herrera		7	N/A
	6:Provincia de Los Santos		7	N/A
	7:Provincia de Chiriquí		8	N/A
	8:Provincia de Bocas del Toro		10	N/A

Renglón: 380 - Destapador de cañerías a base de enzimas  
 Unidad de medida: CAJA  
 Requerimiento mínimo: Destapador de cañerías natural a base de enzimas digestivas, que elimina todo tipo de bloqueo que se forme en las tuberías. Biodegradable. caja de 4 galones

Foto	Desc. Producto/Servicio	Precio Base		
	Categoría: Uso Hospitalario Familia: Químicos C Casa productora: Master Direct Panamá, S. A. Marca: Dixie Modelo: Enzyme 2001 Descripción: Destapador de cañerías natural a base de enzimas digestivas, que elimina todo tipo de bloqueo que se forme en las tuberías. Biodegradable. País(es) de origen: Panamá	\$90.60		
	Región	Entrega	Retiro	
	1:Provincia de Panamá		0	1
	2:Provincia de Colón		5	N/A
	3:Provincia de Coclé		5	N/A
	4:Provincia de Veraguas		7	N/A
	5:Provincia de Herrera		7	N/A
	6:Provincia de Los Santos		7	N/A
	7:Provincia de Chiriquí		8	N/A
	8:Provincia de Bocas del Toro		10	N/A

Renglón: 381 - Destapador de cañerías a base de enzimas  
 Unidad de medida: TANQUE  
 Requerimiento mínimo: Destapador de cañerías natural a base de enzimas digestivas, que elimina todo tipo de bloqueo que se forme en las tuberías. Biodegradable. tanque de 5 galones

Foto	Desc. Producto/Servicio	Precio Base	
------	-------------------------	-------------	--



Categoría: Uso Hospitalario  
 Familia: Químicos C  
 Casa productora: Master Direct Panamá, S. A.  
 Marca: Dixie  
 Modelo: Enzyme 2001  
 Descripción: Destapador de cañerías natural a base de enzimas digestivas, que elimina todo tipo de bloqueo que se forme en las tuberías.  
 Biodegradable.  
 País(es) de origen: Panamá

\$109.25

Región	Entrega	Retiro
1:Provincia de Panamá	0	1
2:Provincia de Colón	5	N/A
3:Provincia de Coclé	5	N/A
4:Provincia de Veraguas	7	N/A
5:Provincia de Herrera	7	N/A
6:Provincia de Los Santos	7	N/A
7:Provincia de Chiriquí	8	N/A
8:Provincia de Bocas del Toro	10	N/A

Renglón: 382 - Destapador de cañerías en líquido a base de enzimas.  
 Unidad de medida: GRUESA  
 Requerimiento mínimo: Destapador de cañerías natural a base de enzimas digestivas, que elimina todo tipo de bloqueo que se forme en las tuberías. Biodegradable.  
 Caja de 12 Unidades de 1/4 galón.

Foto	Desc. Producto/Servicio	Precio Base		
	Categoría: Uso Hospitalario Familia: Químicos C Casa productora: Master Direct Panamá, S. A. Marca: Dixie Modelo: Enzyme 2001 Descripción: Destapador de cañerías natural a base de enzimas digestivas, que elimina todo tipo de bloqueo que se forme en las tuberías. Biodegradable. País(es) de origen: Panamá	\$86.90		
		Región	Entrega	Retiro
		1:Provincia de Panamá	0	1
		2:Provincia de Colón	5	N/A
		3:Provincia de Coclé	5	N/A
		4:Provincia de Veraguas	7	N/A
		5:Provincia de Herrera	7	N/A
		6:Provincia de Los Santos	7	N/A
		7:Provincia de Chiriquí	8	N/A
8:Provincia de Bocas del Toro	10	N/A		

Renglón: 383 - Destapador de cañerías en líquido a base de enzimas.  
 Unidad de medida: CAJA  
 Requerimiento mínimo: Destapador de cañerías natural a base de enzimas digestivas, que elimina todo tipo de bloqueo que se forme en las tuberías. Biodegradable.  
 caja de 4 gls

Foto	Desc. Producto/Servicio	Precio Base		
	Categoría: Uso Hospitalario Familia: Químicos C Casa productora: Master Direct Panamá, S. A. Marca: Dixie Modelo: Enzyme 2001 Descripción: Destapador de cañerías natural a base de enzimas digestivas, que elimina todo tipo de bloqueo que se forme en las tuberías. Biodegradable. País(es) de origen: Panamá	\$90.60		
		Región	Entrega	Retiro
		1:Provincia de Panamá	0	1
		2:Provincia de Colón	5	N/A
		3:Provincia de Coclé	5	N/A
		4:Provincia de Veraguas	7	N/A
		5:Provincia de Herrera	7	N/A
		6:Provincia de Los Santos	7	N/A
		7:Provincia de Chiriquí	8	N/A
8:Provincia de Bocas del Toro	10	N/A		

Renglón: 384 - Sanitizante  
 Unidad de medida: CAJA  
 Requerimiento mínimo: Desinfectante a base de amonio cuaternario al 10% mínimo para uso hospitalario. Controla las algas y el moho. Biodegradable.  
 caja de 4 gls

Foto	Desc. Producto/Servicio	Precio Base	
------	-------------------------	-------------	--



Categoría: Uso Hospitalario  
 Familia: Químicos C  
 Casa productora: Master Direct Panamá, S. A.  
 Marca: Dixie  
 Modelo: Actiquat RC  
 Descripción: Desinfectante a base de amonio cuaternario al 10% mínimo para uso hospitalario. Controla las algas y el moho. Biodegradable.  
 País(es) de origen: Panamá

\$63.65

Región	Entrega	Retiro
1:Provincia de Panamá	0	1
2:Provincia de Colón	5	N/A
3:Provincia de Coclé	5	N/A
4:Provincia de Veraguas	7	N/A
5:Provincia de Herrera	7	N/A
6:Provincia de Los Santos	7	N/A
7:Provincia de Chiriquí	8	N/A
8:Provincia de Bocas del Toro	10	N/A

Renglón: 385 - Sanitizante  
 Unidad de medida: TANQUE  
 Requerimiento mínimo: Desinfectante a base de amonio cuaternario al 10% mínimo para uso hospitalario. Controla las algas y el moho. Biodegradable.  
 tanque de 5gls

Foto	Desc. Producto/Servicio	Precio Base	
	Categoría: Uso Hospitalario Familia: Químicos C Casa productora: Master Direct Panamá, S. A. Marca: Dixie Modelo: Actiquat RC Descripción: Desinfectante a base de amonio cuaternario al 10% mínimo para uso hospitalario. Controla las algas y el moho. Biodegradable. País(es) de origen: Panamá	\$78.50	
	Región	Entrega	Retiro
	1:Provincia de Panamá	0	1
	2:Provincia de Colón	5	N/A
	3:Provincia de Coclé	5	N/A
	4:Provincia de Veraguas	7	N/A
	5:Provincia de Herrera	7	N/A
	6:Provincia de Los Santos	7	N/A
	7:Provincia de Chiriquí	8	N/A
	8:Provincia de Bocas del Toro	10	N/A

Renglón: 386 - Desengrasante para uso en cocina  
 Unidad de medida: CAJA  
 Requerimiento mínimo: Desengrasante Industrial de gran poder a base de compuestos naturales, para limpieza de cocinas y hornos. Biodegradable. Componente Limoneno.  
 caja de 4 gls

Foto	Desc. Producto/Servicio	Precio Base	
	Categoría: Uso Hospitalario Familia: Químicos C Casa productora: Master Direct Panamá, S. A. Marca: Dixie Modelo: Citsolv 22 Descripción: Desengrasante Industrial de gran poder a base de compuestos naturales, para limpieza de cocinas y hornos. Biodegradable. Componente Limoneno. País(es) de origen: Panamá	\$71.50	
	Región	Entrega	Retiro
	1:Provincia de Panamá	0	1
	2:Provincia de Colón	5	N/A
	3:Provincia de Coclé	5	N/A
	4:Provincia de Veraguas	7	N/A
	5:Provincia de Herrera	7	N/A
	6:Provincia de Los Santos	7	N/A
	7:Provincia de Chiriquí	8	N/A
	8:Provincia de Bocas del Toro	10	N/A

Renglón: 387 - Desengrasante para uso en cocina  
 Unidad de medida: TANQUE  
 Requerimiento mínimo: Desengrasante Industrial de gran poder a base de compuestos naturales, para limpieza de cocinas y hornos. Biodegradable. Componente Limoneno.  
 tanque 5gl

Foto	Desc. Producto/Servicio	Precio Base
------	-------------------------	-------------



Categoría: Uso Hospitalario Familia: Químicos C Casa productora: Master Direct Panamá, S. A. Marca: Dixie Modelo: Citsolv 22 Descripción: Desengrasante Industrial de gran poder a base de compuestos naturales, para limpieza de cocinas y hornos. Biodegradable. Componente Limoneno. País(es) de origen: Panamá		\$86.20	
Región		Entrega	Retiro
1:Provincia de Panamá		0	1
2:Provincia de Colón		5	N/A
3:Provincia de Coclé		5	N/A
4:Provincia de Veraguas		7	N/A
5:Provincia de Herrera		7	N/A
6:Provincia de Los Santos		7	N/A
7:Provincia de Chiriquí		8	N/A
8:Provincia de Bocas del Toro		10	N/A

Renglón: 388 - Desengrasante para grasa pesada  
 Unidad de medida: CAJA  
 Requerimiento mínimo: Desengrasante Industrial para limpieza de campanas, estufas, etc., remueve al contacto derivados del petróleo, grasa vegetal, hollín y demás. Que no produzca vapores, no sea flamable. Biodegradable. Componente Hidróxido de Sodio.  
 caja de 4gls

Foto	Desc. Producto/Servicio	Precio Base		
	Categoría: Uso Hospitalario Familia: Químicos C Casa productora: Master Direct Panamá, S. A. Marca: Dixie Modelo: Ultra Vat Descripción: Desengrasante Industrial para limpieza de campanas, estufas, etc., remueve al contacto derivados del petróleo, grasa vegetal, hollín y demás. Que no produzca vapores, no sea flamable. Biodegradable. Componente Hidróxido de Sodio. País(es) de origen: Panamá	\$56.15		
	Región	Entrega	Retiro	
	1:Provincia de Panamá		0	1
	2:Provincia de Colón		5	N/A
	3:Provincia de Coclé		5	N/A
	4:Provincia de Veraguas		7	N/A
	5:Provincia de Herrera		7	N/A
	6:Provincia de Los Santos		7	N/A
	7:Provincia de Chiriquí		8	N/A
8:Provincia de Bocas del Toro		10	N/A	

Renglón: 389 - Desengrasante para grasa pesada  
 Unidad de medida: TANQUE  
 Requerimiento mínimo: Desengrasante Industrial para limpieza de campanas, estufas, etc., remueve al contacto derivados del petróleo, grasa vegetal, hollín y demás. Que no produzca vapores, no sea flamable. Biodegradable. Componente Hidróxido de Sodio.  
 5gls tanque

Foto	Desc. Producto/Servicio	Precio Base		
	Categoría: Uso Hospitalario Familia: Químicos C Casa productora: Master Direct Panamá, S. A. Marca: Dixie Modelo: Ultra Vat Descripción: Desengrasante Industrial para limpieza de campanas, estufas, etc., remueve al contacto derivados del petróleo, grasa vegetal, hollín y demás. Que no produzca vapores, no sea flamable. Biodegradable. Componente Hidróxido de Sodio. País(es) de origen: Panamá	\$70.50		
	Región	Entrega	Retiro	
	1:Provincia de Panamá		0	1
	2:Provincia de Colón		5	N/A
	3:Provincia de Coclé		5	N/A
	4:Provincia de Veraguas		7	N/A
	5:Provincia de Herrera		7	N/A
	6:Provincia de Los Santos		7	N/A
	7:Provincia de Chiriquí		8	N/A
8:Provincia de Bocas del Toro		10	N/A	

Renglón: 390 - Desengrasante Alcalino Industrial  
 Unidad de medida: CAJA  
 Requerimiento mínimo: Desengrasante Alcalino Industrial Desengrasante alcalino de uso pesado, para remover grasa carbonizada, residuos sólidos, mugres. Biodegradable. Componente Limoneno, Metasilicato.  
 caja de 4 gls

Foto	Desc. Producto/Servicio	Precio Base	
------	-------------------------	-------------	--



Categoría: Uso Hospitalario Familia: Químicos C Casa productora: Master Direct Panamá, S. A. Marca: Dixie Modelo: Citsoolv 22 Descripción: Desengrasante alcalino de uso pesado, para remover grasa carbonizada, residuos sólidos, mugres. Biodegradable. Componente Limoneno, Metasilicato. País(es) de origen: Panamá		\$71.50	
Región		Entrega	Retiro
1:Provincia de Panamá		0	1
2:Provincia de Colón		5	N/A
3:Provincia de Coclé		5	N/A
4:Provincia de Veraguas		7	N/A
5:Provincia de Herrera		7	N/A
6:Provincia de Los Santos		7	N/A
7:Provincia de Chiriquí		8	N/A
8:Provincia de Bocas del Toro		10	N/A

Renglón: 391 - Desengrasante Alcalino Industrial  
 Unidad de medida: TANQUE  
 Requerimiento mínimo: Desengrasante alcalino de uso pesado, para remover grasa carbonizada, residuos sólidos, mugres. Biodegradable. Componente Limoneno, Metasilicato. tanque de 5 gls

Foto	Desc. Producto/Servicio	Precio Base		
	Categoría: Uso Hospitalario Familia: Químicos C Casa productora: Master Direct Panamá, S. A. Marca: Dixie Modelo: Citsoolv 22 Descripción: Desengrasante alcalino de uso pesado, para remover grasa carbonizada, residuos sólidos, mugres. Biodegradable. Componente Limoneno, Metasilicato. País(es) de origen: Panamá	\$86.20		
	Región	Entrega	Retiro	
	1:Provincia de Panamá		0	1
	2:Provincia de Colón		5	N/A
	3:Provincia de Coclé		5	N/A
	4:Provincia de Veraguas		7	N/A
	5:Provincia de Herrera		7	N/A
	6:Provincia de Los Santos		7	N/A
	7:Provincia de Chiriquí		8	N/A
8:Provincia de Bocas del Toro		10	N/A	

Renglón: 392 - Desinfectante no tóxico. Biodegradable  
 Unidad de medida: ENVASE  
 Requerimiento mínimo: Utilizado para la desinfección de superficies duras, combate la resistencia microbiana, sin olor, no tóxico, no corrosivo, no inflamable, amigable al ambiente. Incluya dosificador. Con copia de registro sanitario emitido por el Ministerio de Salud de Panamá.  
 Envase de 32 onzas spray atomizador. Resistente y herméticamente sellado de fábrica, no transparentes. Cumpla con normas internacionales para uso hospitalario.

Foto	Desc. Producto/Servicio	Precio Base		
	Categoría: Uso Hospitalario Familia: Químicos C Casa productora: Master Direct Panamá, S. A. Marca: DIXIE Modelo: SEPTIN Descripción: Germicida y limpiador tipo industrial para hospitales, escuelas, con 5.5 cuaternaria. No mancha, no corrosivo. País(es) de origen: Panamá	\$58.70		
	Región	Entrega	Retiro	
	1:Provincia de Panamá		0	1
	2:Provincia de Colón		5	N/A
	3:Provincia de Coclé		5	N/A
	4:Provincia de Veraguas		7	N/A
	5:Provincia de Herrera		7	N/A
	6:Provincia de Los Santos		7	N/A
	7:Provincia de Chiriquí		8	N/A
8:Provincia de Bocas del Toro		10	N/A	

Renglón: 393 - Desinfectante no tóxico. Biodegradable  
 Unidad de medida: ENVASE  
 Requerimiento mínimo: Utilizado para la desinfección de superficies duras, combate la resistencia microbiana, sin olor, no tóxico, no corrosivo, no inflamable, amigable al ambiente. Incluya dosificador. Con copia de registro sanitario emitido por el Ministerio de Salud de Panamá.  
 Envase de 1 galón Resistente y sellado de fábrica, no transparentes. Cumpla con normas internacionales para uso hospitalario.

Foto	Desc. Producto/Servicio	Precio Base	
------	-------------------------	-------------	--



Categoría: Uso Hospitalario  
 Familia: Químicos C  
 Casa productora: Master Direct Panamá, S. A.  
 Marca: Dixie / Septin con Bomba dispensadora  
 Modelo: Dixie / Septin con Bomba dispensadora  
 Descripción: Utilizado para la desinfección de superficies duras, combate la resistencia microbiana, sin olor, no tóxico, no corrosivo, no inflamable, amigable al ambiente. Incluye dosificador. Con copia de registro sanitario emitido por el Ministerio de Salud de Panamá. Incluye Dosificador de 1 onza que se enrosca en el cuello de la botella y dosifica una onza al accionar.  
 País(es) de origen: Panamá

Región	Entrega	Retiro
1:Provincia de Panamá	0	1
2:Provincia de Colón	5	N/A
3:Provincia de Coclé	5	N/A
4:Provincia de Veraguas	7	N/A
5:Provincia de Herrera	7	N/A
6:Provincia de Los Santos	7	N/A
7:Provincia de Chiriquí	8	N/A
8:Provincia de Bocas del Toro	10	N/A

Renglón: 394 - Suavizador líquido concentrado. Biodegradable  
 Unidad de medida: TANQUE  
 Requerimiento mínimo: Suavizador y acondicionador para ropa en líquido concentrado, de acción bacteriostática, debe proporcionar suavidad y fragancia a las telas, completamente soluble en agua fría o caliente. Con una concentración para que 100 lbs. de ropa se puedan suavizar con una dosificación de 2 a 4 onzas como mínimo. Indicaciones en su etiquetado. Biodegradable.  
 Tanque de 55 galones. Cumpla con normas internacionales para uso

Foto	Desc. Producto/Servicio	Precio Base	
	Categoría: Uso Hospitalario Familia: Químicos C Casa productora: Master Direct Panamá, S. A. Marca: Dixie Modelo: Laundry Soft Descripción: Suavizador y acondicionador para ropa en líquido concentrado, de acción bacteriostática, debe proporcionar suavidad y fragancia a las telas, completamente soluble en agua fría o caliente. Con una concentración para que 100 lbs. de ropa se puedan suavizar con una dosificación de 2 a 4 onzas como mínimo. Indicaciones en su etiquetado. Biodegradable. País(es) de origen: Panamá	\$69.70	
	Región	Entrega	Retiro
	1:Provincia de Panamá	0	1
	2:Provincia de Colón	5	N/A
	3:Provincia de Coclé	5	N/A
	4:Provincia de Veraguas	7	N/A
	5:Provincia de Herrera	7	N/A
	6:Provincia de Los Santos	7	N/A
	7:Provincia de Chiriquí	8	N/A
8:Provincia de Bocas del Toro	10	N/A	

Renglón: 395 - Suavizador líquido concentrado. Biodegradable  
 Unidad de medida: TANQUE  
 Requerimiento mínimo: Suavizador y acondicionador para ropa en líquido concentrado, de acción bacteriostática, debe proporcionar suavidad y fragancia a las telas, completamente soluble en agua fría o caliente. Con una concentración para que 100 lbs. de ropa se puedan suavizar con una dosificación de 2 a 4 onzas como mínimo. Indicaciones en su etiquetado. Biodegradable.  
 Caja de 4 Galones. Cumpla con normas internacionales para uso hospitalario.

Foto	Desc. Producto/Servicio	Precio Base	
	Categoría: Uso Hospitalario Familia: Químicos C Casa productora: Master Direct Panamá, S. A. Marca: Dixie Modelo: Laundry Soft Descripción: Suavizador y acondicionador para ropa en líquido concentrado, de acción bacteriostática, debe proporcionar suavidad y fragancia a las telas, completamente soluble en agua fría o caliente. Con una concentración para que 100 lbs. de ropa se puedan suavizar con una dosificación de 2 a 4 onzas como mínimo. Indicaciones en su etiquetado. Biodegradable. País(es) de origen: Panamá	\$505.80	
	Región	Entrega	Retiro
	1:Provincia de Panamá	0	1
	2:Provincia de Colón	5	N/A
	3:Provincia de Coclé	5	N/A
	4:Provincia de Veraguas	7	N/A
	5:Provincia de Herrera	7	N/A
	6:Provincia de Los Santos	7	N/A
	7:Provincia de Chiriquí	8	N/A
8:Provincia de Bocas del Toro	10	N/A	

Renglón: 396 - Suavizador líquido concentrado. Biodegradable  
 Unidad de medida: CAJA  
 Requerimiento mínimo: Suavizador y acondicionador para ropa en líquido concentrado, de acción bacteriostática, debe proporcionar suavidad y fragancia a las telas, completamente soluble en agua fría o caliente. Con una concentración para que 100 lbs. de ropa se puedan suavizar con una dosificación de 2 a 4 onzas como mínimo. Indicaciones en su etiquetado. Biodegradable.  
 Caja de 4 Galones. Envase resistente y sellado de fábrica, no transparentes. Cumpla con normas internacionales para uso hospitalario.

Foto	Desc. Producto/Servicio	Precio Base
------	-------------------------	-------------





Categoría: Uso Hospitalario  
 Familia: Químicos C  
 Casa productora: Master Direct Panamá, S. A.  
 Marca: Dixie  
 Modelo: Laundry Soft  
 Descripción: Suavizador y acondicionador para ropa en líquido concentrado, de acción bacteriostática, debe proporcionar suavidad y fragancia a las telas, completamente soluble en agua fría o caliente. Con una concentración para que 100 lbs. de ropa se puedan suavizar con una dosificación de 2 a 4 onzas como mínimo. Indicaciones en su etiquetado. Biodegradable.  
 País(es) de origen: Panamá

\$60.10

Región	Entrega	Retiro
1:Provincia de Panamá	0	1
2:Provincia de Colón	5	N/A
3:Provincia de Coclé	5	N/A
4:Provincia de Veraguas	7	N/A
5:Provincia de Herrera	7	N/A
6:Provincia de Los Santos	7	N/A
7:Provincia de Chiriquí	8	N/A
8:Provincia de Bocas del Toro	10	N/A

Renglón: 397 - Suavizador líquido. Biodegradable  
 Unidad de medida: TANQUE  
 Requerimiento mínimo: Suavizador para ropa en líquido, contiene suavizantes selectos y abrillantadores ópticos, para dar un termino suave a los tejidos, debe ser neutro. Indicaciones en su etiquetado. Biodegradable.  
 Tanque de 5 galones. Envase resistente y sellado de fábrica, no transparentes. Cumpla con normas internacionales para uso hospitalario.

Foto	Desc. Producto/Servicio	Precio Base
	Categoría: Uso Hospitalario Familia: Químicos C Casa productora: Master Direct Panamá, S. A. Marca: Dixie Modelo: Laundry Soft Descripción: Suavizador para ropa en líquido, contiene suavizantes selectos y abrillantadores ópticos, para dar un termino suave a los tejidos, debe ser neutro. Indicaciones en su etiquetado. Biodegradable. País(es) de origen: Panamá	\$69.70
	<b>Región</b>	<b>Entrega</b> <b>Retiro</b>
	1:Provincia de Panamá	0   1
	2:Provincia de Colón	5   N/A
	3:Provincia de Coclé	5   N/A
	4:Provincia de Veraguas	7   N/A
	5:Provincia de Herrera	7   N/A
	6:Provincia de Los Santos	7   N/A
	7:Provincia de Chiriquí	8   N/A
	8:Provincia de Bocas del Toro	10   N/A

Renglón: 398 - Reforzador en líquido. Biodegradable  
 Unidad de medida: TANQUE  
 Requerimiento mínimo: Reforzador líquido con alto poder limpiador, de rápido enjuague, contiene agente humectante y Sodio CMC para ayudar a suspender los sucios de la fibra a la vez que le da más blancura. No debe ser turbios, ni de materiales insolubles, para uso en conjunto con el detergente. Biodegradable  
 Tanque de 5 galones. Envase resistente y sellado de fábrica, no transparentes. Cumpla con normas internacionales para uso hospitalario.

Foto	Desc. Producto/Servicio	Precio Base
	Categoría: Uso Hospitalario Familia: Químicos C Casa productora: Master Direct Panamá, S. A. Marca: Dixie Modelo: Forte Descripción: Reforzador líquido con alto poder limpiador, de rápido enjuague, contiene agente humectante y Sodio CMC para ayudar a suspender los sucios de la fibra a la vez que le da más blancura. No debe ser turbios, ni de materiales insolubles, para uso en conjunto con el detergente. Biodegradable País(es) de origen: Panamá	\$113.25
	<b>Región</b>	<b>Entrega</b> <b>Retiro</b>
	1:Provincia de Panamá	0   1
	2:Provincia de Colón	5   N/A
	3:Provincia de Coclé	5   N/A
	4:Provincia de Veraguas	7   N/A
	5:Provincia de Herrera	7   N/A
	6:Provincia de Los Santos	7   N/A
	7:Provincia de Chiriquí	8   N/A
	8:Provincia de Bocas del Toro	10   N/A

Renglón: 399 - Reforzador en líquido. Biodegradable  
 Unidad de medida: TANQUE  
 Requerimiento mínimo: Reforzador líquido con alto poder limpiador, de rápido enjuague, contiene agente humectante y Sodio CMC para ayudar a suspender los sucios de la fibra a la vez que le da más blancura. No debe ser turbios, ni de materiales insolubles, para uso en conjunto con el detergente. Biodegradable.  
 Tanque de 55 galones. Cumpla con normas internacionales para uso hospitalario.

Foto	Desc. Producto/Servicio	Precio Base
------	-------------------------	-------------



Categoría: Uso Hospitalario Familia: Químicos C Casa productora: Master Direct Panamá, S. A. Marca: Dixie Modelo: Forte Descripción: Reforzador líquido con alto poder limpiador, de rápido enjuague, contiene agente humectante y Sodio CMC para ayudar a suspender los sucios de la fibra a la vez que le da más blancura. No debe ser turbios, ni de materiales insolubles, para uso en conjunto con el detergente. Biodegradable País(es) de origen: Panamá			\$646.30	
Región			Entrega	Retiro
1:Provincia de Panamá			0	1
2:Provincia de Colón			5	N/A
3:Provincia de Coclé			5	N/A
4:Provincia de Veraguas			7	N/A
5:Provincia de Herrera			7	N/A
6:Provincia de Los Santos			7	N/A
7:Provincia de Chiriquí			8	N/A
8:Provincia de Bocas del Toro			10	N/A

Renglón: 413 - Secadores de mano en acero inoxidable. Eléctrico, manos libres.  
 Unidad de medida: UNIDAD  
 Requerimiento mínimo: Secadores de mano fabricado en acero inoxidable (AISI 304), eléctrico (110v) motor sin escobillas, manos libres. Dimensiones: 230mm de alto x 320mm de ancho x 160mm largo.

Foto	Desc. Producto/Servicio	Precio Base		
	Categoría: Uso Industrial Familia: Sanitarios y Secadores de Mano Casa productora: Hokwang Industries Co., Ltd. Marca: FastDry Modelo: HK-1800SA Descripción: N/A País(es) de origen: Taiwán	\$898.50		
	Región		Entrega	Retiro
	1:Provincia de Panamá		0	1
	2:Provincia de Colón		5	N/A
	3:Provincia de Coclé		5	N/A
	4:Provincia de Veraguas		7	N/A
	5:Provincia de Herrera		7	N/A
	6:Provincia de Los Santos		7	N/A
	7:Provincia de Chiriquí		8	N/A
8:Provincia de Bocas del Toro		10	N/A	

	Categoría: Uso Industrial Familia: Sanitarios y Secadores de Mano Casa productora: World Dryer Corp. Marca: World Dryer Modelo: DXA5 Stainless Steel Descripción: N/A País(es) de origen: Estados Unidos	\$995.00		
	Región		Entrega	Retiro
	1:Provincia de Panamá		0	1
	2:Provincia de Colón		5	N/A
	3:Provincia de Coclé		5	N/A
	4:Provincia de Veraguas		7	N/A
	5:Provincia de Herrera		7	N/A
	6:Provincia de Los Santos		7	N/A
	7:Provincia de Chiriquí		8	N/A
8:Provincia de Bocas del Toro		10	N/A	

Renglón: 414 - Secadores de mano en acero inoxidable. Eléctrico, con botón.  
 Unidad de medida: UNIDAD  
 Requerimiento mínimo: Secadores de mano fabricado en acero inoxidable (AISI 304), eléctrico (110v) motor sin escobillas, con botón. Dimensiones: 230mm de alto x 320mm de ancho x 160mm largo.

Foto	Desc. Producto/Servicio	Precio Base		
	Categoría: Uso Industrial Familia: Sanitarios y Secadores de Mano Casa productora: Hokwang Industries Co., Ltd. Marca: FastDry Modelo: HK-1800SS Descripción: N/A País(es) de origen: Taiwán	\$878.50		
	Región		Entrega	Retiro
	1:Provincia de Panamá		0	1
	2:Provincia de Colón		5	N/A
3:Provincia de Coclé		5	N/A	



4:Provincia de Veraguas	7	N/A
5:Provincia de Herrera	7	N/A
6:Provincia de Los Santos	7	N/A
7:Provincia de Chiriquí	8	N/A
8:Provincia de Bocas del Toro	10	N/A
Categoría: Uso Industrial Familia: Sanitarios y Secadores de Mano Casa productora: World Dryer Corp. Marca: World Dryer Modelo: DA5 Stainless Steel Descripción: N/A País(es) de origen: Estados Unidos		\$945.00
<b>Región</b>	<b>Entrega</b>	<b>Retiro</b>
1:Provincia de Panamá	0	1
2:Provincia de Colón	5	N/A
3:Provincia de Coclé	5	N/A
4:Provincia de Veraguas	7	N/A
5:Provincia de Herrera	7	N/A
6:Provincia de Los Santos	7	N/A
7:Provincia de Chiriquí	8	N/A
8:Provincia de Bocas del Toro	10	N/A

REPUBLICA DE PANAMA  
TRIBUNAL ELECTORAL

JUAN CARLOS  
DE SEDAS SOLIS



NOMBRE USUAL:   
FECHA DE NACIMIENTO: 24-MAR-1964 8-235-1680  
LUGAR DE NACIMIENTO: PANAMA, PANAMA  
SEXO: M  
EXPEDIDA: 16-SEP-2003 EXPIRA: 16-SEP-2013

*Juan Carlos de Sedas Solis*



DIRECTOR GENERAL DE CEDULACION

8-235-1680

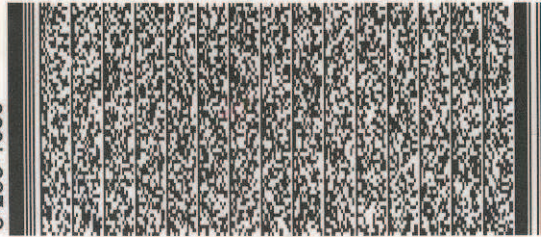

1099585

# AVISO DE OPERACIÓN

# AVISO DE OPERACIÓN



REPÚBLICA DE PANAMÁ  
MINISTERIO DE COMERCIO E INDUSTRIAS  
DIRECCIÓN GENERAL DE COMERCIO INTERIOR

## AVISO DE OPERACIÓN No.

16831-38-159113-2007-4127  
Datos del Representante Legal : 29721198608  
Capital Invertido: B/.2,500.00

## EXPEDIDO A FAVOR DE

MASTER DIRECT PANAMA S A  
16831-38-159113 DV 50

## COMERCIAL E INDUSTRIAL DIXIE, S.A.

Yo, DE SEDAS SOLIS JUAN CARLOS, con cédula de identidad personal 8-235-1680, con domicilio en BETHANIA, URBANIZACION INDUSTRIAL ORILLAC, en calidad de representante legal de MASTER DIRECT PANAMA S A, con fecha de constitución 24-Oct-1985, está ubicado en la Provincia de PANAMA, Distrito de PANAMA, Corregimiento de BETANIA, Urbanización BETANIA, URBANIZACION INDUSTRIAL ORILLAC, Calle CALLE 2A FINAL, Casa 31, Teléfonos 2294000 2614210, declaro lo siguiente:

El establecimiento comercial denominado COMERCIAL E INDUSTRIAL DIXIE, S.A., está ubicado en la Provincia de PANAMA, Distrito de PANAMA, Corregimiento de PUEBLO NUEVO, Urbanización CALLE 2DA., URB. INDUSTRIAL ORILLAC, Calle .

Se dedicará a la actividades de: COMPRA Y VENTA AL POR MENOR Y DISTRIBUCION DE PRODUCTOS QUIMICOS E IMPLEMENTOS PARA LA LIMPIEZA EN GENERAL Y DE MAQUINARIA INDUSTRIAL. y otras actividades asociadas. Inicia operaciones en Ene-1986 .

Yo, Licdo. IVÁN ANTONIO BONILLA, Notario Público Primero del Circuito de Panamá, con cédula de identidad personal No. 8-314-156,

CERTIFICO:

Que he comparado y cotejado esta copia fotostática con su original que ha sido presentado y la he encontrado en un todo conforme al mismo.

PANAMA,

11 DIC 2016

Licdo. IVÁN ANTONIO BONILLA DOMÍNGUEZ  
Notario Público Primero  
Primer Suplente



### CLAUSULA DE RESPONSABILIDAD

En caso de que este aviso de operación haya sido procesado por una persona distinta al representante legal o administrador del establecimiento comercial, dicha persona será solidariamente responsable de la información suministrada, por lo que deberá firmar el aviso de operación en conjunto con el representante legal o administrador del establecimiento comercial, según sea el caso.

Declaro bajo la gravedad del juramento que toda la información por mí firmada al sistema PanamaEmprende en el presente proceso de Aviso de Operación, son ciertos, además estoy al tanto del artículo 293 de la Constitución Política de la República de Panamá, sobre comercio al por menor, y que el titular de este Aviso de Operación se encuentra en cumplimiento de dicha norma.

Este Aviso de Operación, deberá ser impreso, inmediatamente y firmado por los declarantes que aparecen en la parte inferior del mismo. Además debe mantenerse en el establecimiento, donde se ejerce la(s) actividad(es), comercial(es) o industrial(es) y mostrarlo en caso de ser solicitado por las Autoridades Públicas y Competentes, en el ejercicio de su función fiscalizadora.  
PanamaEmprende HA AVISADO DE LA FUTURA APERTURA DEL NEGOCIO A LA CAJA DEL SEGURO SOCIAL Y AL MUNICIPIO RESPECTIVO.

Juan Francisco Borrell Cal  
c.i.p. 8-718-859  
Firma del Declarante (Tramitador)

DE SEDAS SOLIS JUAN CARLOS  
c.i.p. 8-235-1680  
Firma del Representante Legal de la Sociedad

panamaemprende

REPUBLICA DE PANAMA  
REGISTRO PUBLICO DE PANAMA

No. B 159648



PAG. 1  
// EL JOBAZO //

C E R T I F I C A

CON VISTA A LA SOLICITUD 12 - 1574100

QUE LA SOCIEDAD :

MASTER DIRECT PANAMA, S.A.

SE ENCUENTRA REGISTRADA EN LA FICHA: 159113 ROLLO: 16831 IMAGEN: 38  
DESDE EL VEINTICUATRO DE OCTUBRE DE MIL NOVECIENTOS OCHENTA Y CINCO ,

- QUE LA SOCIEDAD SE ENCUENTRA VIGENTE
- QUE SUS SUSCRIPTORES SON:
  - ( 1 ) JUAN CARLOS DE SEDAS
  - ( 2 ) GABRIEL DE SEDAS
- QUE SUS DIRECTORES SON:
  - 1 ) JUAN CARLOS DE SEDAS SOLIS
  - 2 ) MARIA ELENA DE YCAZA DE DE SEDAS
  - 3 ) SARA TERESA DE SEDAS SOLIS
  - 4 ) JAVIER EDUARDO ATENCIO DE SEDAS
- QUE SUS DIGNATARIOS SON:
  - PRESIDENTE : JUAN CARLOS DE SEDAS SOLIS
  - VICE-PRESIDENTE : MARIA ELENA DE YCAZA DE DE SEDAS
  - TESORERO : SARA TERESA DE SEDAS SOLIS
  - SECRETARIO : JAVIER EDUARDO ATENCIO DE SEDAS
- QUE LA REPRESENTACION LEGAL LA EJERCERA:  
EL PRESIDENTE, EN SU DEFECTO EL SECRETARIO O CUALQUIER OTRO MIEMBRO QUE LA JUNTA DIRECTIVA DESIGNE. -
- QUE SU AGENTE RESIDENTE ES: KOSMAS & KOSMAS
- QUE SU CAPITAL ES DE \*\*\*\*\*70,000.00 DOLARES AMERICANOS.
- DETALLE DEL CAPITAL :  
EL CAPITAL SOCIAL AUTORIZADO DE LA SOCIEDAD ES DE SETENTA MIL DOLARES (US\$70,000.00), MONEDA DE CURSO LEGAL DE LOS ESTADOS UNIDOS DE AMERICA, DIVIDIDO EN SETECIENTAS (700) ACCIONES COMUNES NOMINATIVAS O AL PORTADOR CON UN VALOR NOMINAL DE CIENTO DOLARES (US\$100.00) CADA UNA.
- QUE SU DURACION ES PERPETUA
- QUE SU DOMICILIO ES PANAMA
- QUE NO CONSTA PODER INSCRITO.

EXPEDIDO Y FIRMADO EN LA PROVINCIA DE PANAMA , EL TRES DE DICIEMBRE DEL DOS MIL DOCE A LAS 09:50:01.A.M.

NOTA: ESTA CERTIFICACION PAGO DERECHOS  
POR UN VALOR DE B/. 30.00  
COMPROBANTE NO. 12 - 1574100  
NO. CERTIFICADO: S. ANONIMA - 141098  
FECHA: Lunes 03 de Diciembre DE 2012

*Elizabeth Quijara R*  
ELIZABETH QUIJARA R  
CERTIFICADOR

Notario Publico Firmado del Circuito de Panama con cedula de identidad personal No. 8-314-156.

CERTIFICO:

Que he comparado y cotejado esta copia fotostatica con su original y ha sido presentado y la he encontrado en un todo conforme al mismo.

PANAMA

1 DIC 2012





MODELO DE DECLARACIÓN JURADA

(Para Aplicación de Medidas de Retorsión)

1. En cumplimiento de lo establecido en el artículo 5 de la Ley N.º 58 de 12 de diciembre del 2002, el suscrito JUAN CARLOS DE SEDAS, varón, panameño, mayor de edad, Licenciado, Casado, con cédula de identidad personal N.º 8-235-1680, vecino de esta ciudad, actuando en mi condición de Representante Legal de la empresa: MASTER DIRECT PANAMA, S.A., sociedad debidamente constituida conforme a las leyes de la República de Panamá, debidamente inscrita en el Registro Público de Panamá a la Ficha: 159113, Tomo: Rollo: 16831 Imagen: 38, Documentode Redí: con domicilio en URBANIZACIÓN INDUSTRIAL ORILLAC, CALLE SEGUNDA FINAL, Teléfono: 229-4000; declaro lo siguiente:

2. Que no soy persona de un país al que se le aplican las medidas de retorsión conforme a la Ley N° 58 de 12 de diciembre de 2002.

3. Que no soy controlada directa o indirectamente por una persona de un país al que se le aplican medidas de retorsión, conforme a la Ley N° 58 de 2002.

4. Que al presentarme como proponente no actúo en representación de una persona o entidad de un país al que se aplican las medidas de retorsión, conforme a la Ley N° 58 de 12 de diciembre de 2002.

5. Que en la ejecución de la contratación pública de que se trate y de las obligaciones dimanantes de ésta, el valor de sueldos, bienes, servicios, obras públicas, arrendamientos, valores, títulos o fondos a proveer por parte del contratista, que proviene de países a los cuales se les aplican las medidas de retorsión conforme a la Ley N° 58 de 12 de diciembre de 2002, no superará el diez (10%) del valor total de la contratación pública, o el diez por ciento (10%) del valor anual de dicha contratación pública, si ésta es de naturaleza renovable o recurrente, en cada periodo para el cual sea renovado o extendido.

Dada en la ciudad de Panamá, a los 11 días del mes de diciembre de 2012.

JUAN CARLOS DE SEDAS
Representante Legal
MASTER DIRECT PANAMA, S. A.
CEDULA: 8-235-1680



Yo, Licdo. LUIS FRAIZ DOCABO, Notario Público Primero del Circuito de Panamá, con cédula de identidad personal No. 8-311-734.

Que Juan Carlos de Sedas

a quien(es) conozco ha(n) firmado este documento en mi presencia y en la de los testigos que suscriben y por consiguiente esas firmas son auténticas.
12 DIC 2012
PANAMA,

Testigo Testigo

Licdo. LUIS FRAIZ DOCABO
Notario Público Primero

(DEBE SER AUTENTICADA ANTE NOTARIO PÚBLICO)

Teléfonos Internacionales:

- Argentina +54 11 6632-2001 • Chile +56 2 581-3937 • Colombia +57 1 508 26 32 • El Salvador +503 2113-3236 • España +34 91 188 37 70
Estados Unidos 1-800-471-3690 ó 305-392-9296 • Honduras +504 217-1902 • México +52-55-3687-7153 • Panamá +507 229-4000 • Perú +51-1-708-6726
Puerto Rico 787-395-7389 • República Dominicana +1 (829)946-5242 • Venezuela +58 (212)335-2015

Apartado 0819-03238 • Panamá, República de Panamá
Tel. +507 229-4000 • Fax + 507 261-2653

info@masterdirect.com

8225 NW 80th Street • Miami, FL 33166, USA
Tel. +1 305 392-9296 • Fax +1 305 390-0346

**REPUBLICA DE PANAMA**  
**MINISTERIO DE ECONOMIA Y FINANZAS**  
**DIRECCION GENERAL DE INGRESOS**  
**CERTIFICACION DE PAZ Y SALVO**

Certificación N°: **303-2607038**  
 Número de Control: **1004**

Fecha Emisión: **20121121**

Hora Emisión: **08:02**

Fecha de Validez: **20121220**

La Administración Regional de Ingresos, certifica que el Contribuyente:

**RUC:**  
**16831-38-159113**

**Nombre o Razón Social:**  
 MASTER DIRECT PANAMA S A

Se encuentra a Paz y Salvo con el Tesoro Nacional por concepto de Impuesto sobre la Renta, Impuesto de Transferencia de Bienes Muebles Corporales y Servicios (ITBMS) y Seguro Educativo , de acuerdo con las disposiciones vigentes.

**Observaciones:** EMITIDO SIN INFORMACION DE LA CAJA DE SEGURO SOCIAL.

CERTIFICACION DE PAZ Y SALVO EMITIDA POR INTERNET

Cod-2355 Emisor: USUARIO INTERNET

Cod-2355 Revisor: USUARIO INTERNET

**AVISO DE VALIDEZ Y CONFIRMACION DE LA PRESENTE CERTIFICACION**

Para su validez, esta certificación debe ser confirmada en la Dirección General de Ingresos, por parte del interesado o del funcionario público o privado a quien deba presentarse, en la dirección de Internet: [www.dgi.gob.pa](http://www.dgi.gob.pa).

Al verificar la presente certificación, registre para su seguridad el número de confirmación asignado por el sistema.	Fecha:	N° Confirmación
---	--------	-----------------

**Solicite su Paz y Salvo por Internet en [www.dgi.gob.pa](http://www.dgi.gob.pa)**

Este Paz y Salvo es gratis. Llame al número 100 para denunciar actos de corrupción.



# CERTIFICADO DE PAZ Y SALVO



No. DEL CERTIFICADO

123381538172

INSTITUCIÓN QUE OTORGA EL PRESENTE DOCUMENTO

**Caja de Seguro Social**



Por medio del presente documento se emite Certificado de Paz y Salvo a:

**MASTER DIRECT PANAMA, S.A.**

con Número de Empleador 876126280

Nombre Comercial: MASTER DIRECT PANAMA, S.A. , No. RUC/CIP: 1683138159113

Documento valido hasta el día 31-DIC-2012

Cuota alique pertenece SEPTIEMBRE2012



123381538172-2012

Certificado de Paz y Salvo emitido por Internet, generado: 03 - Dec - 2012  
Para confirmar la validez de este Certificado, debe consultar en el  
sitio web de la Caja del Seguro Social:  
<http://www.css.gob.pa>



Licitaciones Públicas  
para todos Simple, Eficaz y Transparente



Certificado N°: 2012-01678

República de Panamá  
Dirección General de Contrataciones Públicas

MASTER DIRECT PANAMA, S.A.  
16831-38-159113



Ha presentado y cumplido con la documentación requerida para obtener el

## CERTIFICADO DE REGISTRO DE PROPONENTE

Fecha de Emisión: 05-Diciembre- 2012

Hora de Emisión: 12:00 p.m.

Fecha de Vencimiento: 20-Diciembre-2012

Lic. Ana Melissa Abrego C.  
Directora de Servicio al Cliente

La validez del presente certificado está sujeta a la verificación en el sitio [www.panamacompra.gob.pa](http://www.panamacompra.gob.pa) por parte del funcionario público ante quien se presente.



**Banco General**

Panamá, 01 de diciembre de 2012

Señores

**DIRECCIÓN GENERAL DE CONTRATACIONES PÚBLICAS**

Ciudad.-

**Ref. Convenio Marco para brindar suministro de Materiales de Aseo N° 2012-1-27-0-99-LM-000650.**

Estimados señores:

Para los fines a que haya lugar y a solicitud de la parte interesada, tenemos a bien confirmarles que la empresa **MASTER DIRECT PANAMA, S.A.** es uno de nuestros apreciados clientes comerciales y mantiene relaciones con nuestra institución desde el mes de abril del año 1992.

Actualmente la empresa **MASTER DIRECT PANAMA, S.A.** mantiene con nosotros cuenta corriente comercial con saldo promedio mensual de cinco (5) cifras medias, cuentas de depósito con saldo a la fecha de cinco (5) cifras medias y facilidades crediticias por el orden de seis (6) cifras altas manejadas a nuestra entera satisfacción.

Sin otro particular por el momento, quedamos a su disposición para cualquier consulta.

Atentamente,

**BANCO GENERAL, S. A.**

  
Amanda Jenny Morrell  
Subgerente  
Crédito Comercial

/me

Basada en el Acuerdo N° 31 de 22 de septiembre de 1994 de la Asociación Bancaria de Panamá.



REPUBLICA DE PANAMA  
TRIBUNAL ELECTORAL

JUAN CARLOS  
DE SEDAS SOLIS

NOMBRE USUAL:  
FECHA DE NACIMIENTO: 24-MAR-1954  
LUGAR DE NACIMIENTO: PANAMA, PANAMA  
SEXO: M  
EXPEDIDA 16-SEP-2003 EXPIRA 16-SEP-2013

8-235-1680



*[Handwritten signature]*

DIRECTOR GENERAL DE CEDULACION

8-235-1680

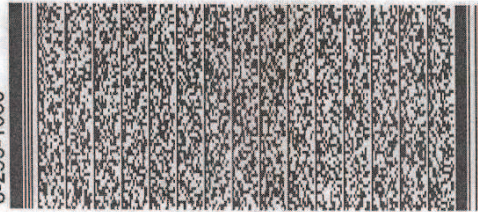

1099585

**Por este medio la Dirección General de Comercio Interior del Ministerio de Comercio e Industrias informa que:**

En el Sistema de PANAMÁ EMPRENDE se encuentra registrada la siguiente información:

<b>Número de Aviso de Operación:</b>	16831-38-159113-2008-118296
<b>Fecha de Inicio de Operaciones:</b>	01 de Junio de 2008
<b>Razón Comercial:</b>	MASTER DIRECT PANAMA
<b>Razón Social:</b>	MASTER DIRECT PANAMA S A
<b>Numero de RUC:</b>	16831-38-159113
<b>Dígito Verificador:</b>	50
<b>Representante Legal:</b>	JUAN CARLOS DE SEDAS SOLIS
<b>Dirección del Establecimiento:</b>	Urb. Industrial Orillac, 2, 1, 1, corregimiento de BETANIA, distrito de PANAMA, provincia de PANAMÁ
<b>Descripción de Actividades:</b>	Fabricación y Distribución de Productos Químicos y de Limpieza, Venta de Equipos y Suministros para Uso Institucional y de Consumo, Servicio de Reparación y Alquiler de Equipos Comerciales, y Otras Actividades Asociadas.
<b>Capital Invertido:</b>	B/. 10,000.00
<b>Estatus:</b>	VIGENTE

**Fecha de Expedición: 10 de Diciembre de 2012 a las 14:12:10.**

**AVISO DE VALIDEZ**

Este documento es válido tal como lo establece en el artículo 3 de la Ley 5 del 11 de enero de 2007: Toda la Información de Aviso de Operación que repose en el Sistema PANAMÁ EMPRENDE tendrá plena validez jurídica y se presume cierta.

Las instituciones de la Administración Pública encargadas de la supervisión y la fiscalización de las normas aplicables a las distintas actividades económicas, estarán en la obligación de acceder al Sistema PANAMÁ EMPRENDE, a fin de obtener información necesaria para realizar sus funciones.

**No. de Control: 2012-128909**

**[www.panamaemprende.gob.pa](http://www.panamaemprende.gob.pa)**



Panamá, 01 de diciembre de 2012

Señores

**DIRECCIÓN GENERAL DE CONTRATACIONES PÚBLICAS**

Ciudad.-

**Ref. Convenio Marco para brindar suministro de Materiales de Aseo N° 2012-1-27-0-99-LM-000650.**

Estimados señores:

Para los fines a que haya lugar y a solicitud de la parte interesada, tenemos a bien confirmarles que la empresa **MASTER DIRECT PANAMA, S.A.** es uno de nuestros apreciados clientes comerciales y mantiene relaciones con nuestra institución desde el mes de abril del año 1992.

Actualmente la empresa **MASTER DIRECT PANAMA, S.A.** mantiene con nosotros cuenta corriente comercial con saldo promedio mensual de cinco (5) cifras medias, cuentas de depósito con saldo a la fecha de cinco (5) cifras medias y facilidades crediticias por el orden de seis (6) cifras altas manejadas a nuestra entera satisfacción.

Sin otro particular por el momento, quedamos a su disposición para cualquier consulta.

Atentamente,

**BANCO GENERAL, S. A.**

  
Amanda Jenny Morrell  
Subgerente  
Crédito Comercial

/me

Basada en el Acuerdo N° 31 de 22 de septiembre de 1994 de la Asociación Bancaria de Panamá.



MODELO DE DECLARACIÓN JURADA

(De Cumplimiento de la Garantía y los Requerimientos mínimos del pliego)



En cumplimiento de lo establecido en el Pliego de Cargos de la Licitación para Convenio Marco N° 2012-1-27-0-99-LM-000650 de Suministro de Materiales de Aseo para las entidades del Estado para el período 2012-2014, el suscrito: JUAN CARLOS DE SEDAS, varón / panameño, mayor de edad, licenciado, casado, con cédula de identidad personal N.º 8-235-1680, vecino de esta ciudad, actuando en mi condición de Representante Legal de la empresa: MASTER DIRECT PANAMA, S.A., sociedad debidamente constituida conforme a las leyes de la República de Panamá, debidamente inscrita en el Registro Público de Panamá a la Ficha: 159113, Tomo: , Rollo: 16831, Imagen: 38, Documento de Redi: \_\_\_ con domicilio en: Urbanización Industrial Orillac, calle 2- final., Teléfono: 229-4000; declaro bajo la gravedad del juramento que todos los productos ofertados en mi propuesta, cumplen con la Garantía y los Requerimientos mínimos establecidos en el Pliego de Cargos, según certificaciones expedidas a los fabricantes de las mismas y asumo cualquier responsabilidad civil, administrativa o penal en caso de que se compruebe que la información suministrada resulte incorrecta, alterada o falsa.

Dada en la ciudad de Panamá, a los 11 días del mes de Diciembre de 2012.

JUAN CARLOS DE SEDAS
Representante Legal
MASTER DIRECT PANAMA, S.A.
CEDÚLA: 8-235-1680

(DEBE SER AUTENTICADA ANTE NOTARIO PÚBLICO)

Yo, Licdo. LUIS FRAIZ DOCABO, Notario Público Primero del Circuito de Panamá con cédula de identidad personal No. 8-311-734.

Que Juan Carlos de Sedas

a quien(es) conozco ha(n) firmado este documento en mi presencia y en la de los testigos que suscriben y por consiguiente esas firmas son auténticas.
12 DIC 2012
PANAMA,



Testigo
Licdo. LUIS FRAIZ DOCABO
Notario Público Primero

Teléfonos Internacionales:
Argentina +54 11 6632-2001 • Chile +56 2 581-3937 • Colombia +57 1 508 26 32 • El Salvador +503 2113-3236 • España +34 91 188 37 70
Estados Unidos 1-800-471-3690 ó 305-392-9296 • Honduras +504 217-1902 • México +52-55-3687-7153 • Panamá +507 229-4000 • Perú +51-1-708-6726
Puerto Rico 787-395-7389 • República Dominicana +1 (829)946-5242 • Venezuela +58 (212)335-2015

Apartado 0819-03238 • Panamá, República de Panamá
Tel. +507 229-4000 • Fax + 507 261-2653

info@masterdirect.com

8225 NW 80th Street • Miami, FL 33166, USA
Tel. +1 305 392-9296 • Fax +1 305 390-0346

REPÚBLICA DE PANAMÁ



MINISTERIO DE SALUD  
DIRECCIÓN NACIONAL DE FARMACIA Y DROGAS

EL SUSCRITO DIRECTOR DE LA DIRECCIÓN NACIONAL DE FARMACIA Y DROGAS

CERTIFICA:

Que ha sido aprobado el registro sanitario de la especialidad farmacéutica denominada:

**\*\*\*LUX ALCOHOL DESNATURALIZADO 950\*\*\***

Variedad: \*\*\*\*\*

\*\*\*\*\*

Presentado en forma de LIQUIDO

Clasificación: COSMÉTICO MEDICADO

Elaborado por: LABORATORIOS LUX, S.A. DE PANAMÁ

REGISTRO N°. 59615 (CINCUENTA Y NUEVE MIL SEICIENTOS QUINCE)

Libro N°. LVI Folio: 213

Expedido: 14 de Julio de 2004

Expira: 14 de Julio de 2014

Fundamento:

Ley 66 del 10 de Noviembre de 1947

Ley 1 del 10 de Enero de 2001

Decreto Ejecutivo 178 del 12 de Julio de 2001

Director Nacional de Farmacia y Drogas, a. l. p.

Cédula N°. 8-149-998.

*RUBÉN CANDANEDO*



Yo, Ldo. IVÁN ANTONIO BORILLA DOMÍNGUEZ, Notario Público Primero del Circuito de Panamá, con cédula de identidad personal No. 8-314-156.

CERTIFICO:

Que he comparado y cotejado esta copia fotostática con su original que ha sido presentado y la he encontrado en un todo conforme al mismo.

PANAMA,

11 DIO. 2012

Ldo. IVÁN ANTONIO BORILLA DOMÍNGUEZ  
Notario Público Primero  
Primer Suplente



REPÚBLICA DE PANAMÁ



MINISTERIO DE SALUD  
DIRECCIÓN NACIONAL DE FARMACIA Y DROGAS

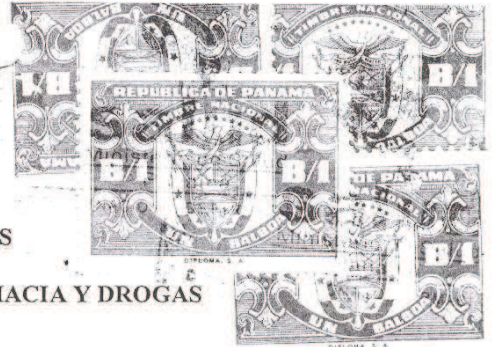

EL SUSCRITO DIRECTOR DE LA DIRECCIÓN NACIONAL DE FARMACIA Y DROGAS

CERTIFICA:

Que ha sido aprobado el registro sanitario de la especialidad farmacéutica denominada:

**\*\*\*ALCOHOL DESNATURLIZADO AL 70% EN GEL\*\*\***

\*\*\*\*\*

Variedad: \*\*\*\*\*

Presentado en forma de GEL

Clasificación: COŚMÉTICO MEDICADO

Elaborado por: COMERCIAL E INDUSTRIAL DIXIE, S.A. DE PANAMA

REGISTRO N°. 57409 (CINCUENTA Y SIETE MIL CUATROCIENTOS NUEVE)

Libro N°. LIV Folio: 163 Expedido: 08 de Julio de 2003

Expira: 08 de Julio de 2013

Fundamento:

Ley 66 del 10 de Noviembre de 1947

Ley 1 del 10 de Enero de 2001

Decreto Ejecutivo 178 del 12 de Julio de 2001

**RALPH CARL ANDERSON**

Director Nacional de Farmacia y Drogas

Cédula N°. **1-7-703.**

LEYSI Elevado por Ley N. Palma Y.

Yo, Licdo. IVÁN ANTONIO BONILLA, Notario Público Primero del Circuito de Panamá, con cédula de identidad personal No. 8-314-156.

CERTIFICO:

Que he comparado y cotejado esta copia fotostática con su original que ha sido presentado y la he encontrado en un todo conforme al mismo.

PANAMA,

**11 DIC 2012**

Licdo. IVÁN ANTONIO BONILLA DOMINGUEZ  
Notario Público Primero  
Primer Suplente





MINISTERIO DE SALUD  
DIRECCIÓN NACIONAL DE FARMACIA Y DROGAS

EL SUSCRITO DIRECTOR DE LA DIRECCIÓN NACIONAL DE FARMACIA Y DROGAS

CERTIFICA:

Que ha sido aprobado el registro sanitario de la especialidad farmacéutica denominada:

**\*\*\*DIXIE SEPTIN DETERGENTE / GERMICIDA\*\*\***

\*\*\*\*\*

Variedad: \*\*\*\*\*

\*\*\*\*\*

Presentado en forma de LÍQUIDO

Clasificación: DÉSINFECTANTE

Elaborado por: COMERCIAL E INDUSTRIAL DIXIE, S.A. DE PANAMÁ

REGISTRO N°. 60110 (SESENTA MIL CIENTO DIEZ)

Libro N°. LVII Folio: 88 Expedido: 27 de Septiembre de 2004

Expira: 27 de Septiembre de 2014

Fundamento:

Ley 66 del 10 de Noviembre de 1947

Ley 1 del 10 de Enero de 2001

Decreto Ejecutivo 178 del 12 de Julio de 2001

**PABLO N. SOLIS G. Ph.D.**

Director Nacional de Farmacia y Drogas.

Cédula N°. 7-84-2193.

LEYSI

Elaborado por: Luis A. Palma V.

Yo, Lcdo. IVÁN ANTONIO BONILLA, Notario Público Primero del Circuito de Panamá, con cédula de identidad personal No. 8-314-156.

CERTIFICO:

Que he comparado y cotejado esta copia fotostática con su original que ha sido presentado y la he encontrado en un todo conforme al mismo.

PANAMA, \_\_\_\_\_

11 DIC 2012

Lcdo. IVÁN ANTONIO BONILLA DOMÍNGUEZ  
Notario Público Primero  
Primer Suplente



REPÚBLICA DE PANAMÁ



MINISTERIO DE SALUD  
DIRECCIÓN NACIONAL DE FARMACIA Y DROGAS

EL SUSCRITO DIRECTOR DE LA DIRECCIÓN NACIONAL DE FARMACIA Y DROGAS

CERTIFICA:

Que ha sido aprobado el registro sanitario de la especialidad farmacéutica denominada:

\*\*\*VANREX ALCOHOL DESNATURALIZADO 95\*\*\*

\*\*\*\*\*

Variedad: \*\*\*\*\*

\*\*\*\*\*

Presentado en forma de LÍQUIDO

Clasificación: COSMÉTICO MEDICADO

Elaborado por: COMERCIAL E INDUSTRIAL DIXIE, S.A., DE PANAMÁ

REGISTRO N°. 57407 (CINCUENTA Y SIETE MIL CUATROCIENTOS SIETE)

Libro N°. LIV Folio: 162 Expedido: 08 de Julio de 2003

Expira: 08 de Julio de 2013

Fundamento:

Ley 66 del 10 de Noviembre de 1947

Ley 1 del 10 de Enero de 2001

Decreto Ejecutivo 178 del 12 de Julio de 2001

**RALPH CARL ANDERSON**

Director Nacional de Farmacia y Drogas

Cédula N°. 1-7-703.

LEYSI

Ltd. creado por: Luis A. Palma V.

Yo, Licdo. IVÁN ANTONIO BONILLA, Notario Público Primero del Circuito de Panamá, con cédula de identidad personal No. 8-314-156.

CERTIFICO:

Que he comparado y cotejado esta copia fotostática con su original que ha sido presentado y la he encontrado en su totalidad conforme al mismo.

PANAMA, \_\_\_\_\_

Licdo. IVÁN ANTONIO BONILLA DOMINGUEZ  
Notario Público Primero  
Primer Suplente



REPÚBLICA DE PANAMÁ



MINISTERIO DE SALUD  
DIRECCIÓN NACIONAL DE FARMACIA Y DROGAS



EL SUSCRITO DIRECTOR DE LA DIRECCIÓN NACIONAL DE FARMACIA Y DROGAS

CERTIFICA:

Que ha sido aprobado el registro sanitario de la especialidad farmacéutica denominada:  
\*\*\* ANTISEP JABON ANTIBACTERIAL PARA MANOS \*\*\*

Variedad: \*\*\*\*\*  
\*\*\*\*\*

Presentado en forma de LIQUIDO

Clasificación: COSMÉTICO

Elaborado por: COMERCIAL E INDUSTRIAL DIXIE, S.A., DE PANAMA

REGISTRO N°. 56759 (CINCUENTA Y SEIS MIL SETECIENTOS CINCUENTA Y NUEVE)

Libro N°. LIII Folio: 274 Expedido: 27 de Febrero de 2003  
Expira: 27 de Febrero de 2013

Fundamento:  
Ley 66 del 10 de Noviembre de 1947  
Ley 1 del 10 de Enero de 2001

Decreto Ejecutivo 178 del 12 de Julio de 2001

*Ralph C. Anderson*  
RALPH CARL ANDERSON  
Director Nacional de Farmacia y Drogas  
Cédula N°. 1-7-703.

LEYSI Elaborado por: Lote A. Pabon V

Yo, Licdo. IVÁN ANTONIO BONILLA, Notario Público Primero del Circuito de Panamá, con cédula de identidad personal No. 8-314-156.

CERTIFICO:

Que he comparado y cotejado esta copia fotostática con su original que ha sido presentado y la he encontrado en un todo conforme al mismo.

PANAMA, \_\_\_\_\_

11 DIC 2012

*Iván Antonio Bonilla Domínguez*  
Licdo. IVÁN ANTONIO BONILLA DOMÍNGUEZ  
Notario Público Primero  
Primer Suplente



REPÚBLICA DE PANAMÁ



MINISTERIO DE SALUD  
DIRECCIÓN NACIONAL DE FARMACIA Y DROGAS



EL SUSCRITO DIRECTOR DE LA DIRECCIÓN NACIONAL DE FARMACIA Y DROGAS

CERTIFICA:

Que ha sido aprobado el registro sanitario de la especialidad farmacéutica denominada:

\*\*\*CLORO DIXIE AL 10.5%\*\*\*

\*\*\*\*\*

Variedad: \*\*\*\*\*

\*\*\*\*\*

Presentado en forma de LIQUIDO

Clasificación: DÉSINFECTANTE

Elaborado por: COMERCIAL E INDUSTRIAL DIXIE, S.A. DE PANAMÁ

REGISTRO N°. 60109 (SESENTA MIL CIENTO NUEVE)

Libro N°. LVII Folio: 88 Expedido: 27 de Septiembre de 2004

Expira: 27 de Septiembre de 2014

**PABLO N. SOLIS G. Ph.D.**

Director Nacional de Farmacia y Drogas.

Cédula N°. 7-84-2193.

Fundamento:

Ley 66 del 10 de Noviembre de 1947

Ley 1 del 10 de Enero de 2001

Decreto Ejecutivo 178 del 12 de Julio de 2001

LEYSI

Elaborado por: Luis A. Palma V.

Yo, Licdo. IVÁN ANTONIO BONILLA, Notario Público Primero del Circuito de Panamá, con cédula de identidad personal No. 8-314-156.

CERTIFICO:

Que he comparado y cotejado esta copia fotostática con su original que ha sido presentado y la he encontrado en un todo conforme al mismo.

PANAMA,

11 DIC 2012

Licdo. IVÁN ANTONIO BONILLA DOMÍNGUEZ

Notario Público Primero

Primer Suplente



REPÚBLICA DE PANAMÁ



MINISTERIO DE SALUD  
DIRECCIÓN NACIONAL DE FARMACIA Y DROGAS



EL SUSCRITO DIRECTOR DE LA DIRECCIÓN NACIONAL DE FARMACIA Y DROGAS

CERTIFICA:

Que ha sido aprobado el registro sanitario de la especialidad farmacéutica denominada:

**\*\*\*DIXIE ACTIQUAT RC DESINFECTANTE / HIGIENIZADOR\*\*\***

\*\*\*\*\*

Variedad: \*\*\*\*\*

\*\*\*\*\*

Presentado en forma de LÍQUIDO

Clasificación: DESINFECTANTE

Elaborado por: COMERCIAL E INDUSTRIAL DIXIE, S.A. DE PANAMÁ

REGISTRO N°. 60106 (SESENTA MIL CIENTO SEIS)

Libro N°. LVII Folio: 87 Expedido: 27 de Septiembre de 2004

Expira: 27 de Septiembre de 2014

**PABLO N. SOLIS G. Ph.D.**

Director Nacional de Farmacia y Drogas.

Cédula N°. 7-84-2193.

Fundamento:

Ley 66 del 10 de Noviembre de 1947

Ley 1 del 10 de Enero de 2001

Decreto Ejecutivo 178 del 12 de Julio de 2001

LEYSI

Elaborado por: Luis A. Palma V.

Yo, Lcdo. IVÁN ANTONIO BONILLA, Notario Público Primero del Circuito de Panamá, con cédula de identidad personal No. 8-314-156.

CERTIFICO:

Que he comparado y cotejado esta copia fotostática con su original que ha sido presentado y la he encontrado en un todo conforme al mismo.

PANAMA,

11 Dic 2012

Lcdo. IVÁN ANTONIO BONILLA DOMÍNGUEZ  
Notario Público Primero  
Primer Suplente



REPÚBLICA DE PANAMÁ



MINISTERIO DE SALUD  
DIRECCIÓN NACIONAL DE FARMACIA Y DROGAS

EL SUSCRITO DIRECTOR DE LA DIRECCIÓN NACIONAL DE FARMACIA Y DROGAS

CERTIFICA:

Que ha sido aprobado el registro sanitario de la especialidad farmacéutica denominada:

\*\*\***CLORO DIXIE AL 5.25% (BLANQUEADOR PARA TODO PROPÓSITO)**\*\*\*

\*\*\*\*\*

Variedad: \*\*\*\*\*

\*\*\*\*\*

Presentado en forma de LÍQUIDO

Clasificación: DÉSINFECTANTE

Elaborado por: COMERCIAL E INDUSTRIAL DIXIE, S.A. DE PANAMÁ

REGISTRO N°. 60105 (SESENTA MIL CIENTO CINCO)

Libro N°. LVII Folio: 87 Expedido: 27 de Septiembre de 2004

Expira: 27 de Septiembre de 2014

Fundamento:

Ley 66 del 10 de Noviembre de 1947

Ley 1 del 10 de Enero de 2001

Decreto Ejecutivo 178 del 12 de Julio de 2001

**PABLO N. SOLIS G. Ph.D.**

Director Nacional de Farmacia y Drogas.

Cédula N°. 7-84-2193.

LEYSI

Elaborado por: Luis A. Palma V.

Yo, Licdo. IVÁN ANTONIO BONILLA, Notario Público Primero del Circuito de Panamá, con cédula de identidad personal No. 8-314-156.

CERTIFICO:

Que he comparado y cotejado esta copia fotostática con su original que ha sido presentado y la he encontrado en un todo conforme al mismo.

PANAMA, \_\_\_\_\_

11 DIC 2012

Licdo. IVÁN ANTONIO BONILLA DOMÍNGUEZ  
Notario Público Primero  
Primer Suplente



REPÚBLICA DE PANAMÁ



MINISTERIO DE SALUD  
DIRECCIÓN NACIONAL DE FARMACIA Y DROGAS

EL SUSCRITO DIRECTOR DE LA DIRECCIÓN NACIONAL DE FARMACIA Y DROGAS

CERTIFICA:

Que ha sido aprobado el registro sanitario de la especialidad farmacéutica denominada:

**\*\*\*INSECTICIDA AEROSOL DOS TIGRES\*\*\***

Variedad: \*\*\*\*\*

Presentado en forma de AEROSOL

Clasificación: INSECTICIDA DOMESTICO.

Elaborado por: AEROLEAD INTERNATIONAL LTD. DE TAIWAN

REGISTRO N°. 62308 (SESENTA Y DOS MIL TRECIENTOS OCHO)

Libro N°. LIX Folio: 137 Expedido: 22 de Diciembre de 2005

Fundamento: Expira: 22 de Diciembre de 2015

Ley 66 del 10 de Noviembre de 1947

Ley 1 del 10 de Enero de 2001

Decreto Ejecutivo 178 del 12 de Julio de 2001

**PABLO N. SOLÍS G., Ph.D.**

Director Nacional de Farmacia y Drogas.

Cédula N°. 7-84-2193.

MITZELA Elaborado por: Luis A. Palma V.

YO, LIC. RAÚL IVÁN CASTILLO SANJUR, Notario Público Tercero del Circuito de Panamá, con Cedula No. 4-157-725.

CERTIFICA:

Que ha cotejado detenida y minuciosamente esta copia fotostática con su original y la ha encontrado en un todo conforme.

11 DIC 2012

Panamá,

LIC. RAÚL IVÁN CASTILLO SANJUR  
Notario Público Tercero







REPUBLICA DE PANAMA



INSCRIPCION No. 040334  
(CUARENTA MIL TRESCIENTOS  
TREINTA Y CUATRO)

MINISTERIO DE SALUD  
DEPARTAMENTO DE PROTECCION DE ALIMENTOS  
EL SUSCRITO JEFE NACIONAL DE PROTECCION DE ALIMENTOS

DR. ALBERTO VERGARA SALCEDO

CERTIFICA:

QUE EL PRODUCTO ABAJO DESCRITO HA SIDO INSCRITO EN ESTE DEPARTAMENTO

PRODUCTO: DIXIE ACTIV VIII ENZYME 2001 DESODORANTE---

ENZYMATICO

ELABORADO POR / PARA MASTER DIRECT PANAMA, S.A

PAIS DE ORIGEN PANAMA

SOLICITADO POR MASTER DIRECT PANAMA, S.A

INSCRITO EN EL LIBRO No. 84 FOLIO 23

EL DIA 5 de JUNIO DE 2009

ESTA INSCRIPCION CADUCA EL 4 DE JUNIO DE 2014

Fundamento Legal: Ley 66 del 10 de Noviembre de 1947, Decreto No. 256 del 13 de Junio de 1962, Decreto Ejecutivo No. 331 del 22 de Julio de 2008.

DR. ALBERTO VERGARA SALCEDO

JEFE (A) DEPARTAMENTO DE PROTECCION DE ALIMENTOS

CEDULA: 8-132-574



00

Yo, Licdo. IVÁN ANTONIO BONILLA, Notario Público Primero del Circuito de Panamá, con cédula de identidad personal No. 8-314-156.

CERTIFICO:

Que he comparado y cotejado esta copia fotostática con su original que ha sido presentado y la he encontrado en un todo conforme al mismo.

PANAMA, 11 DIC 2012

Licdo. IVÁN ANTONIO BONILLA DOMÍNGUEZ  
Notario Público Primero  
Primer Suplente





REPUBLICA DE PANAMA



INSCRIPCION No. 036084  
(TREINTA y SEIS MIL NOVECIENTOS  
OCHEENTA Y CUATRO)

MINISTERIO DE SALUD  
DEPARTAMENTO DE PROTECCION DE ALIMENTOS  
EL SUSCRITO JEFE NACIONAL DE PROTECCION DE ALIMENTOS

DR. ALBERTO VERGARA SALCEDO

CERTIFICA:

QUE EL PRODUCTO ABAJO DESCRITO HA SIDO INSCRITO EN ESTE DEPARTAMENTO

PRODUCTO: ELIMIN LIMPIADOR MULTIPROPOSITO

ELABORADO POR / PARA MASTER DIRECT PANAMA, S.A.

PAIS DE ORIGEN PANAMA

SOLICITADO POR MASTER DIRECT PANAMA, S.A.

INSCRITO EN EL LIBRO No. 74 FOLIO 754

EL DIA 5 de JUNIO DE 2009

ESTA INSCRIPCION CADUCA EL 4 DE JUNIO DE 2014

Fundamento Legal: Ley 66 del 10 de Noviembre de 1947, Decreto No. 256 del 13 de Junio de 1962, Decreto Ejecutivo No. 331 del 22 de Julio de 2008.

DR. ALBERTO VERGARA SALCEDO

JEFE (A) DEPARTAMENTO DE PROTECCION DE ALIMENTOS

CEDULA: 8-132-574

00

Yo Licdo. IVAN ANTONIO BONILLA, Notario Público Primero del Circuito de Panamá, con cédula de identidad personal No. 8-314-156.

CERTIFICO:

Que he comparado y cotejado esta copia fotostática con su original que ha sido presentado y la he encontrado en un todo conforme al mismo.

PANAMA,

11 DIC 2012

Licdo. IVAN ANTONIO BONILLA DOMÍNGUEZ  
Notario Público Primero  
Primer Suplente





REPUBLICA DE PANAMA REPUBLICA de PANAMA

1295  
7964

\* TIMBRE NACIONAL \*



2004.00

INSCRIPCION No. 2-713-1760  
(CUARENTA y SETE MIL OCHOCIENTOS  
NOVENTA Y SEIS)

MINISTERIO DE SALUD  
DEPARTAMENTO DE PROTECCION DE ALIMENTOS  
EL SUSCRITO JEFE NACIONAL DE PROTECCION DE ALIMENTOS  
LIC. ABRAHAM DUCREUX

**CERTIFICA:**

QUE EL PRODUCTO ABAJO DESCRITO HA SIDO INSCRITO EN ESTE DEPARTAMENTO

**PRODUCTO:** DREAM MULTI ACCION (DETERGENTE EN POLVO) ----



ELABORADO POR / PARA MASTER DIRECT PANAMA, S. A.

PAIS DE ORIGEN PANAMA

SOLICITADO POR MASTER DIRECT PANAMA, S. A.

INSCRITO EN EL LIBRO No. 105 FOLIO 65

EL DIA 10 de AGOSTO DE 2009

ESTA INSCRIPCION CADUCA EL 9 DE AGOSTO DE 2014

Fundamento Legal: Ley 66 del 10 de Noviembre de 1947, Decreto No. 256 del 13 de Junio de 1962, Decreto Ejecutivo No. 331 del 22 de Julio de 2008.

LIC. ABRAHAM DUCREUX

JEFE (A) DEPARTAMENTO DE PROTECCION DE ALIMENTOS

CEDULA: 2-713-1760

CIR  
21 Agosto 2009

Yo, Licdo. IVAN ANTONIO BONILLA, Notario Público Primero del Circuito de Panama, con cedula de identidad personal No. 8-314-156

**CERTIFICO:**

Que he comparado y cotejado esta copia fotostática con su original que ha sido presentado y la he encontrado en un todo conforme al mismo.

PANAMA, 11 DIC 2012



Licdo. IVAN ANTONIO BONILLA DOMINGUEZ  
Notario Público Primero  
Primer Suplente



REPUBLICA DE PANAMA



REGISTRO No. 035495

(TREINTA y CINCO MIL CUATROCIENTOS NOVENTA Y CINCO)

MINISTERIO DE SALUD  
DEPARTAMENTO DE PROTECCION DE ALIMENTOS  
EL SUSCRITO JEFE NACIONAL DE PROTECCION DE ALIMENTOS  
DR. REYNALDO LEE MATHURIN

CERTIFICA:

QUE EL PRODUCTO ABAJO DESCRITO HA SIDO REGISTRADO EN ESTE DEPARTAMENTO

PRODUCTO: WONDER LAVAPLATOS ULTRACONCENTRADO

LIMON

ELABORADO POR / PARA COMERCIAL E INDUSTRIAL DIXIE, S.A.

PAIS DE ORIGEN PANAMA

SOLICITADO POR COMERCIAL E INDUSTRIAL DIXIE, S.A.

INSCRITO EN EL LIBRO No. 70 FOLIO 395

EL DIA 14 de ABRIL DE 2008

ESTE REGISTRO CADUCA EL 13 DE ABRIL DE 2013

Fundamento Legal: Ley 66 de 1947, Decreto No. 256 de 1962, Decreto No. 1195 de 1992, Decreto Ejecutivo No. 109 de 2004.

  
DRA. GISELLE CANDANEDO

ENCARGADO(A) DE REGISTRO SANITARIO

CEDULA: 8-725-518

  
DR. REYNALDO LEE MATHURIN

JEFE (A) NACIONAL DE PROTECCION DE ALIMENTOS

CEDULA: 8-226-1439

YR  
16/04/2008

Yo, Lcdo. IVÁN ANTONIO BONILLA, Notario Público Primero del Circuito de Panamá, con cédula de identidad personal No. 8-314-156.

CERTIFICO:

Que he comparado y cotejado esta copia fotostática con su original que ha sido presentado y la he encontrado en un todo conforme al mismo.

PANAMA,

11 DIC 2012

  
Licdo. IVÁN ANTONIO BONILLA DOMINGUEZ  
Notario Público Primero  
Primer Suplente





REPUBLICA DE PANAMA



REGISTRO No. BLI 035496  
(TREINTA Y CINCO MIL CUATROCIENTOS NOVENTA Y SEIS)

MINISTERIO DE SALUD  
DEPARTAMENTO DE PROTECCION DE ALIMENTOS  
EL SUSCRITO JEFE NACIONAL DE PROTECCION DE ALIMENTOS  
DR. REYNALDO LEE MATHURIN



CERTIFICA:

QUE EL PRODUCTO ABAJO DESCRITO HA SIDO REGISTRADO EN ESTE DEPARTAMENTO

PRODUCTO: FAY SUAVIZANTE PARA ROPAS CONCENTRADO  
(TERNURA DE BEBE)

ELABORADO POR / PARA COMERCIAL E INDUSTRIAL DIXIE, S.A.

PAIS DE ORIGEN PANAMA

SOLICITADO POR COMERCIAL E INDUSTRIAL DIXIE, S.A.

INSCRITO EN EL LIBRO No. 70 FOLIO 395

EL DIA 14 de ABRIL DE 2008

ESTE REGISTRO CADUCA EL 13 DE ABRIL DE 2013

Fundamento Legal: Ley 66 de 1947, Decreto No. 256 de 1962, Decreto No. 1195 de 1992, Decreto Ejecutivo No. 109 de 2004

DRA. GISELLE CANDANEDO

ENCARGADO(A) DE REGISTRO SANITARIO

CEDULA: 8-725-518

DR. REYNALDO LEE MATHURIN

JEFE (A) NACIONAL DE PROTECCION DE ALIMENTOS

CEDULA: 8-226-1439

YR  
16/04/2008



Lic. IVAN ANTONIO BONILLA DOMINGUEZ, Notario Publico Primero del Circuito de Panama, con cédula de identidad personal No. 8-314-156.

CERTIFICO:

Que he comparado y cotejado esta copia fotostática con su original que ha sido presentado y la he encontrado en un todo conforme al mismo.

PANAMA, \_\_\_\_\_

11 DIC 2012

Lic. IVAN ANTONIO BONILLA DOMINGUEZ  
Notario Público Primero  
Primer Suplente

REPÚBLICA DE PANAMÁ



MINISTERIO DE SALUD  
DIRECCIÓN NACIONAL DE FARMACIA Y DROGAS



EL SUSCRITO DIRECTOR DE LA DIRECCIÓN NACIONAL DE FARMACIA Y DROGAS

CERTIFICA:

Que ha sido aprobado el registro sanitario de la especialidad farmacéutica denominada:

\*\*\*FRAGANTI LIMPIADOR DESINFECTANTE\*\*\*

\*\*\*\*\*

Variedad: FLORAL\*\*\*

\*\*\*\*\*

Presentado en forma de LÍQUIDO

Clasificación: COSMÉTICO

Elaborado por: COMERCIAL E INDUSTRIAL DIXIE, S.A. DE PANAMA

REGISTRO N°. 57408 (CINCUENTA Y SIETE CUATROCIENTOS OCHO)

Libro N°. LIV Folio: 162 Expedido: 08 de Julio de 2003

Expira: 08 de Julio de 2013

Fundamento:

Ley 66 del 10 de Noviembre de 1947

Ley 1 del 10 de Enero de 2001

Decreto Ejecutivo 178 del 12 de Julio de 2001

RALPH CARL ANDERSON

Director Nacional de Farmacia y Drogas

Cédula N°. 1-7-703.

LEYSI

Fotografiado por: Luis A. Palma V.

Yo, Licdo. IVÁN ANTONIO BONILLA, Notario Público Primero del Circuito de Panamá, con cédula de identidad personal No. B-314-156.

CERTIFICO:

Que he comparado y cotejado esta copia fotostática con su original que ha sido presentado y la he encontrado en un todo conforme al mismo.

PANAMA, \_\_\_\_\_

11 DIC 2012  
  
Licdo. IVÁN ANTONIO BONILLA DOMÍNGUEZ  
Notario Público Primero  
Primer Suplente





Nuevo nombre del producto es:

**Dixie Optimus limpiador, desinfectante Floral.**

Elaborado por:

**Master Direct Panamá, S.A.**

Dado, hoy 22 de junio de 2009.

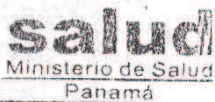

COMISIÓN NACIONAL DE FARMACIA Y DROGAS

**LIC. ERIC CONTE**

Director Nacional de Farmacia y Drogas

Cédula No. 8-202-499

Clasificación

**DESINFECTANTE**

Hoy, 19 de febrero de 2004.

*Ralph Carl Andersson*  
Lic. Ralph Carl Andersson  
Director Nacional de Farmacia y Drogas

Licdo. IVÁN ANTONIO BONILLA, Notario Público Primero del Circuito de Panamá, con cédula de identidad personal No. 8-314-156.

CERTIFICO:

Que he comparado y cotejado esta copia fotostática con su original que ha sido presentado y he encontrado en un todo conforme al mismo.



11 DIC 2012

Licdo. IVÁN ANTONIO BONILLA DOMÍNGUEZ  
Notario Público Primero  
Primer Suplente

REPÚBLICA DE PANAMÁ



MINISTERIO DE SALUD  
DIRECCIÓN NACIONAL DE FARMACIA Y DROGAS



EL SUSCRITO DIRECTOR DE LA DIRECCIÓN NACIONAL DE FARMACIA Y DROGAS

**CERTIFICA:**

Que ha sido aprobado el registro sanitario de la especialidad farmacéutica denominada:

**\*\*\*FRAGANTI LIMPIADOR DESINFECTANTE\*\*\***

\*\*\*\*\*

Variedad: LAVANDA\*\*\*

\*\*\*\*\*

Presentado en forma de LÍQUIDO

Clasificación: COSMÉTICO

Elaborado por: COMERCIAL E INDUSTRIAL DIXIE, S.A. DE PANAMÁ

REGISTRO N°. 56762 (CINCUENTA Y SEIS MIL SETECIENTOS SESENTA Y DOS)

Libro N°. LIV Folio: 01 Expedido: 27 de Febrero de 2003

Expira: 27 de Febrero de 2013

Fundamento:

Ley 66 del 10 de Noviembre de 1947

Ley 1 del 10 de Enero de 2001

Decreto Ejecutivo 178 del 12 de Julio de 2001

*Ralph Carl Anderson*  
**RALPH CARL ANDERSON**  
Director Nacional de Farmacia y Drogas  
Cédula N°. 1-7-703.

LEYSI Elabores, lo por Luis A. Palma V.

Yo, Licdo. IVÁN ANTONIO BONILLA, Notario Público Primero del Circuito de Panamá, con cédula de identidad personal No. 8-314-156.

CERTIFICO:

Que he comparado y cotejado esta copia fotostática con su original que ha sido presentado y la he encontrado en un todo conforme al mismo.

PANAMA,

21 DIC 2012

*Iván Antonio Bonilla Domínguez*  
**Licdo. IVÁN ANTONIO BONILLA DOMÍNGUEZ**  
Notario Público Primero  
Primer Suplente





Léase:

Nuevo nombre del producto es:

**Dixie Optimus limpiador desinfectante Lavanda.**

Elaborado por:

**Master Direct Panamá, S.A.**

Dado, hoy 22 de junio de de 2009.



**salud**  
Ministerio de Salud  
Panamá

**LIC. ERIC CONTE**

Director Nacional de Farmacia y Drogas

Cédula No. 8-202-499

Léase:

Clasificación:

**DESINFECTANTE**

Hoy 19 de febrero de 2004.

Lic. Ralph Carl Anderson

Director Nacional de Farmacia y Drogas

Yo, Licdo. IVÁN ANTONIO BONILLA, Notario Público Primero del Circuito de Panamá, con cédula de identidad personal No. 8-314-156.

CERTIFICO:

Que he comparado y cotejado esta copia fotostática con su original que ha sido presentado y se ha encontrado en todo conforme al mismo.

PANAMÁ,

M. 7 DIC 2012

LIC. IVÁN ANTONIO BONILLA DOMÍNGUEZ  
Notario Público Primero  
Primer Suplente



MINISTERIO DE SALUD  
DIRECCIÓN NACIONAL DE FARMACIA Y DROGAS

EL SUSCRITO DIRECTOR DE LA DIRECCIÓN NACIONAL DE FARMACIA Y DROGAS

CERTIFICA:

Que ha sido aprobado el registro sanitario de la especialidad farmacéutica denominada:

\*\*\*FRAGANTI LIMPIADOR DESINFECTANTE\*\*\*

Variedad: POPURRI\*\*\*

Presentado en forma de LIQUIDO

Clasificación: DESINFECTANTE

Elaborado por: COMERCIAL E INDUSTRIAL DIXIE, S.A., DE PANAMA

REGISTRO N°. 56760 (CINCUENTA Y SEIS MIL SETECIENTOS SESENTA)

Libro N°. LIII Folio: 274 Expedido: 27 de Febrero de 2003

Expira: 27 de Febrero de 2013

Fundamento:

Ley 66 del 10 de Noviembre de 1947

Ley 1 del 10 de Enero de 2001

Decreto Ejecutivo 178 del 12 de Julio de 2001

*Ralph Carl Anderson*  
RALPH CARL ANDERSON  
Director Nacional de Farmacia y Drogas  
Cédula N°. 1-7-703.

Yo, Licdo. IVÁN ANTONIO BONILLA, Notario Público Primero del Circuito de Panamá, con cédula de identidad personal No. 8-314-156.

CERTIFICO:

Que he comparado y cotejado esta copia fotostática con su original que ha sido presentado y la he encontrado en un todo conforme al mismo.

PANAMA, \_\_\_\_\_

*Ivan Antonio Bonilla Dominguez*  
Licdo. IVÁN ANTONIO BONILLA DOMINGUEZ  
Notario Público Primero  
Primer Suplente



LEYSI

El F. solo por 1 via A. Palma V



Léase:

Nuevo nombre del producto es:

**Dixie Optimus limpiador desinfectante.**

Elaborado por:

**Master Direct Panamá, S.A.**

Dado, hoy 22 de junio de de 2009.

**LIC. ERIC CONTE**

Director Nacional de Farmacia y Drogas

Cédula No. 8-202-499



Yo, Licdo. IVÁN ANTONIO BONILLA, Notario Público Primero del Circuito de Panamá, con cédula de identidad personal No.8-314-156.

CERTIFICO:

Que he comparado y cotejado esta copia fotostática con su original que ha sido presentado y la he encontrado **11** de **1** **DIC** 2012. Conforme al mismo.

Iván Antonio Bonilla  
Notario Público Primero  
Primer Suotente



MINISTERIO DE SALUD  
DIRECCIÓN NACIONAL DE FARMACIA Y DROGAS

EL SUSCRITO DIRECTOR DE LA DIRECCIÓN NACIONAL DE FARMACIA Y DROGAS

CERTIFICA:

Que ha sido aprobado el registro sanitario de la especialidad farmacéutica denominada:

\*\*\*FRAGANTI LIMPIADOR DESINFECTANTE\*\*\*

\*\*\*\*\*

Variedad: BEBE\*\*\*

\*\*\*\*\*

Presentado en forma de LIQUIDO

Clasificación: QUÍMICO

Elaborado por: COMERCIAL E INDUSTRIAL DIXIE, S.A., DE PANAMA

REGISTRO N°. 56796 (CINCUENTA Y SEIS MIL SETECIENTOS NOVENTA Y SEIS)

Libro N°.: LIV Folio: 09 Expedido: 10 de Marzo de 2003

Expira: 10 de Marzo de 2013

Fundamento:

Ley 66 del 10 de Noviembre de 1947

Ley 1 del 10 de Enero de 2001

Decreto Ejecutivo 178 del 12 de Julio de 2001

*Ralph Carl Anderson*

RALPH CARL ANDERSON

Director Nacional de Farmacia y Drogas

Cédula N°. 1-7-703.

LEYSI

Elaborado por: Luis A. Palma V.

Yo, Licdo. IVÁN ANTONIO BONILLA, Notario Público Primero del Circuito de Panamá, con cédula de identidad personal No. 8-314-156.

CERTIFICO:

Que he comparado y cotejado esta copia fotostática con su original que ha sido presentado y la he encontrado en un todo conforme al mismo.

PANAMA,

11 DIC 2012

*Iván Antonio Bonilla Domínguez*

Licdo. IVÁN ANTONIO BONILLA DOMÍNGUEZ  
Notario Público Primero  
Primer Suplente





Base:

Nuevo nombre del producto es:

**Dixie Optimus limpiador desinfectante BEBE.**

Elaborado por:

**Master Direct Panamá, S.A.**

Dado, hoy 22 de junio de de 2009.

**LIC. ERIC CONTE**

Director Nacional de Farmacia y Drogas

Cédula No. 8-202-499

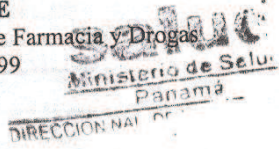

Yo, Licdo. IVÁN ANTONIO BONILLA, Notario Público Primero del Circuito de Panamá, con cédula de identidad personal No. 8-314-156.

CERTIFICO:

Que he comparado y cotejado esta copia fotostática con su original que ha sido presentado y la he encontrado en un todo conforme al mismo.

11 DIC 2012

Licdo. ANTONIO BONILLA DOMÍNGUEZ  
Notario Público Primero  
Primer Suplente

REPÚBLICA DE PANAMÁ



Timbre de Ley

MINISTERIO DE SALUD  
DIRECCIÓN NACIONAL DE FARMACIA Y DROGAS

EL SUSCRITO DIRECTOR NACIONAL DE FARMACIA Y DROGAS

CERTIFICA

Que ha sido aprobado el registro sanitario de la especialidad farmacéutica denominada:

\*\*\*AMERICAN BLEACH 5.25% LÍQUIDO.\*\*\*

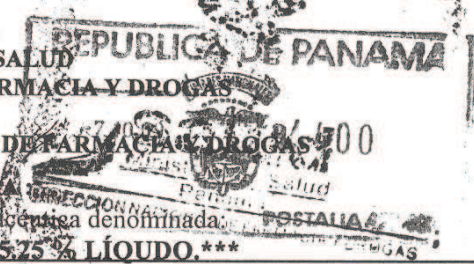

Variedad: -----

Presentado en forma de LÍQUIDO

Clasificación: DESINFECTANTE

Elaborado por: ALLIED CHEMICAL INDUSTRY DE PANAMA, S.A. (ACISA) DE PANAMA

**REGISTRO N° R- 49955 (CUARENTA Y NUEVE MIL NOVECIENTOS CINCUENTA Y CINCO)**

Libro N°.: XLVII Folio: 26 Expedido: 25 de Septiembre de 2009

Expira: 25 de Septiembre de 2019

**LICDO. ERIC CONTE**

Fundamento:

Ley 66 del 10 de Noviembre de 1947

Ley 1 del 10 de Enero de 2001

Decreto Ejecutivo 178 del 12 de Julio de 2001

Director Nacional de Farmacia y Drogas.

Cédula N° 8-202-499.

Rushira

Autor: Luis A. Palma V.

Licda. Neisa Marisol Pérez Osorio Notaria Pública  
del Circuito de Herrera, con cédula N° 6-703-937  
CERTIFICO que este documento es copia auténtica de su  
original  
Chitré

11 de Septiembre 2012

Licda. Neisa Marisol Pérez Osorio  
Notaria Pública del Circuito de Herrera



\*\*\*AMERICAN BLEACH 5.25 % LÍQUIDO.\*\*\*

55

.....5.25%

Ministerio de Salud  
Panamá

DIRECCION NACIONAL DE FARMACIA Y DROGAS

LICDO. ERIC CONTE

Director Nacional de Farmacia y Drogas.

Cédula 8-202-499.



# Stainless Steel Cleaner & Polish

## Technical Data

October 2006

### Description:

3M™ Stainless Steel Cleaner and Polish is a ready-to-use cleaner and polish packaged in an aerosol container. The product is dispensed as a white, non-evaporating foam.

### Special Features:

- Cleans and polishes in one step.
- Leaves no greasy build-up on surfaces.
- Pleasant citrus fragrance.
- Leaves a light protective film.
  - Masks blemishes
  - Slows resoiling
  - Reduces fingerprinting
  - Resists streaking
- Empty containers may be disposed of in sanitary landfills in accordance with local regulations.
- Authorized by NSF® for use in federally inspected meat and poultry processing plants.
- Does not contain petroleum distillates.
- Non-volatile, non-flammable.

### Applications:

- Suitable for use on stainless steel, chrome, architectural aluminum, and other interior metal surfaces.
- Can be used on other hard washable surfaces such as laminated plastics, enamel and ceramic.
- Not intended as a glass cleaner.

### Packaging:

- 21-ounce (600 g) aerosol can
- 12 cans per case

### General Use Directions:

Light soil:

1. Shake can well.
2. Turn spray tip so arrow points to dot on can rim.
3. Hold can upright 6-12 inches from surface.
4. Spray area lightly directly on surface or on a clean, dry cloth.
5. Wipe area and polish until dry.

Heavy soil:

1. Spray 3M™ Stainless Steel Cleaner and Polish onto a Scotch-Brite™ No. 9030 Light Scrubbing Pad or Scotch-Brite™ No. 63 Cleansing Sponge.
2. Vigorously rub the surface to remove the heavy soil. Always rub stainless steel in the direction of the grain.
3. Wipe surface with a clean, dry cloth to remove any excess cleaner.
4. Using a clean dry cloth, buff in the direction of the grain to achieve maximum shine.

### Product Specifications:

(Typical Values)

1. pH: 9-11
2. Flash point: NA
3. Solubility in water
4. Specific gravity  
Approximately 1
5. Viscosity: <4500 centipoise
6. Boiling Point: Approximately 212° F
7. Fragrance: Citrus
8. Appearance: Thick white emulsion

### Precautionary Summary:

**Eye Contact:** Mild eye irritation.

Suggested First Aid: Flush eyes with large amounts of water.

**Skin Contact:** Mild skin irritation

Suggested First Aid: Remove contaminated clothing and shoes. Immediately flush skin with large amounts of water.

**Inhalation:** May cause respiratory tract irritation.

Suggested First Aid: If signs/symptoms develop remove person to fresh air.

**Keep out of reach of children. Keep container closed when not in use. Do not puncture, incinerate, or store can above 100F (38C).**

### Note:

Refer to product Material Safety Data Sheet (MSDS: 10-2819-0) for specific health hazard, first aid and precautionary information



## 3M Branch Sales Offices

### ANCHORAGE

11151 Calaska Circle  
Anchorage, AK 99515  
Telephone: 907/522-5200  
Facsimile: 907/522-1645

### HONOLULU

4443 Malaai Street  
Honolulu, HI 96818  
Mail to: P.O. Box 30048  
Honolulu, HI 96820  
Telephone: 808/422-2721  
Facsimile: 808/422-9557

### CONTINENTAL UNITED STATES

Customer Service Department  
3M Center Building 223-2N-26  
St. Paul, MN 55144-1000  
Order Entry: 800/852-9722  
Facsimile: 800/447-0408

### CANADA

1840 Oxford Street East  
London, Ontario, Canada  
N5V 3G2  
Mail to: P.O. Box 5757  
London, Ontario, Canada  
N6A 4T1  
Telephone: 800/364-3577  
Facsimile: 800/479-4453

### Important:

The information provided in this report is believed to be reliable; however, due to the wide variety of intervening factors, 3M does not warrant that the results will necessarily be obtained. All details concerning product specifications and terms of sale are available from 3M.



### Building and Commercial Services Division

St. Paul, MN 55144-1000  
1-800-852-9722  
[www.3M.com/commcare](http://www.3M.com/commcare)

3M and Scotch-Brite are trademarks of 3M Company.

Copyright © 2006, 3M IPC. All rights reserved.  
Stock# 78-8134-0214-2

# Hoja de Seguridad



## SECCIÓN I. IDENTIFICACIÓN DEL PRODUCTO

Nombre Comercial del Producto: **Áctiquat RC**  
Nombre del Fabricante: Comercial e Industrial Dixie, S.A  
Dirección: Apartado 0819-03238  
Panamá, Panamá  
Teléfono de Emergencia: (507) 229-4000  
Fecha de Revisión: 14/5/2008  
Preparado por: J. De Sedas

Código 401	
Tipo Producto: Desinfectant/Sanitizer of Quat Mixture	
HMIS Hazard Rating	
Grado de Riesgo	Niveles
Salud: 0	0 Mínimo
Incendio: 0	1 Ligero
Reactividad: 0	2 Moderado
Protec. Personal: A	3 Alto
(Ver Sección XI)	4 Extremo

## SECCIÓN II. INGREDIENTES

Nombre Químico/Nombre Común	CAS NO.	Porcentaje (Opcional)	TLV (Fuente)
Alkyl Dimethyl Benzyl Ammonium Chloride	68391-01-05	6.00%	Not Established
Alkyl Dimethyl Ethyl Benzyl Ammonium Chloride	68391-01-5	6.00%	Not Established

## SECCIÓN III. PROPIEDADES FÍSICAS

Pto. Ebullición (°F)	Gravedad Específica	pH	Presión de Vapor (mm Hg)
212 (IBP)	1.02 ± 0.005	7.8 ± 0.5	No determinada
<b>Densidad de Vapor</b>	<b>Solubilidad en Agua</b>	<b>Tasa de Evaporación (vs H<sub>2</sub>O)</b>	<b>Apariencia y Olor</b>
No determinada	Completa	Similar	Líquido color agua con olor característico.

## SECCIÓN IV. INFORMACIÓN PARA LA PROTECCIÓN DE INCENDIOS

Punto de Inflamación (°F)	Límites de Flamabilidad	
	Inferior	Superior
Ninguno	N/D	N/D
<b>Métodos de Extinción</b> Producto no combustible. Usar Aspersión de Agua, polvo químico o espuma	<b>Procedimientos especiales para combatir el fuego</b> Si el fuego está contenido en lugares cerrados, utilice ropa adecuada y aparatos de respiración autónoma.	
<b>Condiciones inusuales de explosión o incendio</b> Ninguna.		

## SECCIÓN V. DATOS DE REACTIVIDAD

Estabilidad (Térmica, Lumínica, etc)	Incompatibilidad	Productos de Peligrosa Descomposición
Estable	Ácidos fuertes, Óxidantes, compuestos clorinados.	Su combustión puede producir monóxido, dióxido de carbono y compuestos orgánicos no identificados

## SECCIÓN VI. INFORMACIÓN DE EFECTOS EN LA SALUD

<b>Rutas Primarias de Exposición:</b> Ojos, Piel	causar daño severo por contacto prolongado.
<b>Efectos Agudos</b>	
<b>Contacto Visual</b> Causa irritación al contacto con el producto en concentrado y en soluciones de uso. Puede	<b>Contacto con la piel</b> Causa irritación a la piel al contacto prolongado con producto concentrado.

**Ingestión**

Puede causar dolores abdominales, diarrea, vómito y posibles daños internos.

**Efectos Crónicos**

No conocidos

**Condiciones médicas agravadas por sobreexposición**

Dermatitis

**Carcinogenicidad**

NTP: No

IARC: No

OSHA: No

**SECCIÓN VII. PROCEDIMIENTOS DE EMERGENCIA Y PRIMEROS AUXILIOS****Contacto Visual**

Lave los ojos con agua durante 15 minutos. Llame al médico inmediatamente.

No induzca al vómito. Tome agua y llame al médico inmediatamente.

**Contacto con la Piel**

Lave el área afectada con abundante jabón y agua. Llame al médico inmediatamente.

**Inhalación**

Tomar aire fresco. Iniciar respiración artificial si es necesario. Puede administrarse oxígeno. Llame al médico inmediatamente.

**Ingestión****SECCIÓN VIII. INFORMACIÓN PARA LA PROTECCIÓN DE LA SALUD PERSONAL****Protección Respiratoria**

No requerida bajo condiciones normales.

**Protección Visual**

Lentes de seguridad/gafas.

**Ventilación Requerida**

Mecánica

**Otra Ropa de Protección**

Ropa normal de trabajo, que cubra los brazos y piernas para minimizar el contacto.

**Protección de la Piel**

Guantes de plástico/PVC

**SECCIÓN IX. INFORMACIÓN SOBRE DERRAMES Y MEDIO AMBIENTE****Pasos a seguir si hay derrame del producto**

Eliminar fuentes de ignición. Detener adecuadamente el derrame. Contener el derrame arrojándole material inerte. Remueva excedente con abundante agua.

Disponer apropiadamente el material inerte contaminado.

**Métodos para el Manejo de Desechos**

Disponer según las normas existentes en su localidad.

**SECCIÓN X. INFORMACIÓN SOBRE EL MANEJO Y ALMACENAJE****Requisitos para el manejo y almacenaje**

Almacenar en lugares frescos. Manéjese cuidadosamente y lávese las manos después de su almacenaje.

**SECCIÓN XI. SISTEMA DE IDENTIFICACION DEL HMIS HAZARDOUS MATERIALS**

Índice de Protección Personal									
A						G			
B						H			
C						I			
D						J			
E						K			
F						X	Consulte a nuestro asesor		
A		n		o		p		q	
t		u		w		y		z	
									Información Adicional



# Hoja de Seguridad



## SECCIÓN I. IDENTIFICACIÓN DEL PRODUCTO

Nombre Comercial del Producto: **Alcohol Van Rex**  
Nombre del Fabricante: Comercial e Industrial Dixie, S.A  
Dirección: Apartado 0819-03238  
Panamá, Panamá  
Teléfono de Emergencia: (507) 229-4000  
Fecha de Revisión: 14/5/2008  
Preparado por: J. De Sedas

Código 9726	
Tipo Producto: Antiseptic Lotion Hand Soap	
HMIS Hazard Rating	
Grado de Riesgo	Niveles
Salud: 1	0 Mínimo
Incendio: 4	1 Ligero
Reactividad: 0	2 Moderado
Protec. Personal: A	3 Alto
(Ver Sección XI)	4 Extremo

## SECCIÓN II. INGREDIENTES

Nombre Químico/Nombre Común	CAS NO.	Porcentaje (Opcional)	TLV (Fuente)
			Not Established
Ethyl Alcohol	64-17-5	0.03	Not Established

## SECCIÓN III. PROPIEDADES FÍSICAS

Pto. Ebullición (°F)	Gravedad Específica	pH	Presión de Vapor (mm Hg)
212 (IBP)	± 0.005	6.5 ± 0.5	No determinada
Densidad de Vapor	Solubilidad en Agua	Tasa de Evaporación (vs H <sub>2</sub> O)	Apariencia y Olor
No determinada	Completa	Similar	Líquido claro con olor característico.

## SECCIÓN IV. INFORMACIÓN PARA LA PROTECCIÓN DE INCENDIOS

Punto de Inflamación (°F)	Límites de Flamabilidad	
	Inferior	Superior
Ninguno	N/D	N/D
<b>Métodos de Extinción</b> Producto no combustible. Usar Aspersión de Agua, polvo químico o espuma	<b>Procedimientos especiales para combatir el fuego</b> Si el fuego está contenido en lugares cerrados, utilice ropa adecuada y aparatos de respiración autónoma.	
<b>Condiciones inusuales de explosión o incendio</b> Ninguna.		

## SECCIÓN V. DATOS DE REACTIVIDAD

Estabilidad (Térmica, Lumínica, etc)	Incompatibilidad	Productos de Peligrosa Descomposición
Estable	Ácidos fuertes, Óxidantes, compuestos clorinados.	Su combustión puede producir monóxido, dióxido de carbono y compuestos orgánicos no identificados

## SECCIÓN VI. INFORMACIÓN DE EFECTOS EN LA SALUD

**Rutas Primarias de Exposición:** Ojos, Piel causar daño severo por contacto prolongado.  
**Efectos Agudos**  
**Contacto Visual**  
Causa irritación al contacto con el producto en concentrado y en soluciones de uso. Puede  
**Ingestión**

Puede causar dolores abdominales, diarrea, vómito y posibles daños internos.

Dermatitis

**Efectos Crónicos**

No conocidos

**Carcinogenicidad**

NTP: No

IARC: No

OSHA: No

**Condiciones médicas agravadas por sobreexposición**

**SECCIÓN VII. PROCEDIMIENTOS DE EMERGENCIA Y PRIMEROS AUXILIOS**

**Contacto Visual**

Lave los ojos con agua durante 15 minutos. Llame al médico inmediatamente.

No induzca al vómito. Tome agua y llame al médico inmediatamente.

**Contacto con la Piel**

Lave el área afectada con abundante jabón y agua. Llame al médico inmediatamente.

**Inhalación**

Tomar aire fresco. Iniciar respiración artificial si es necesario. Puede administrarse oxígeno. Llame al médico inmediatamente.

**Ingestión**

**SECCIÓN VIII. INFORMACIÓN PARA LA PROTECCIÓN DE LA SALUD PERSONAL**

**Protección Respiratoria**

No requerida bajo condiciones normales.

**Protección Visual**

Lentes de seguridad/gafas.

**Ventilación Requerida**

Mecánica

**Otra Ropa de Protección**

Ropa normal de trabajo, que cubra los brazos y piernas para minimizar el contacto.

**Protección de la Piel**

Guantes de plástico/PVC

**SECCIÓN IX. INFORMACIÓN SOBRE DERRAMES Y MEDIO AMBIENTE**

**Pasos a seguir si hay derrame del producto**

Eliminar fuentes de ignición. Detener adecuadamente el derrame. Contener el derrame arrojándole material inerte. Remueva excedente con abundante agua.

Disponer apropiadamente el material inerte contaminado.

**Métodos para el Manejo de Desechos**

Disponer según las normas existentes en su localidad.

**SECCIÓN X. INFORMACIÓN SOBRE EL MANEJO Y ALMACENAJE**

**Requisitos para el manejo y almacenaje**

Almacenar en lugares frescos. Manéjese cuidadosamente y lávese las manos después de su almacenaje.

**SECCIÓN XI. SISTEMA DE IDENTIFICACION DEL HMIS HAZARDOUS MATERIALS**

Índice de Protección Personal													
A					G								
B					H								
C					I								
D					J								
E					K								
F					X	Consulte a nuestro asesor							
A		n		o		p		q		r		s	
t		u		w		y		z		Información Adicional			



# Hoja de Seguridad

## SECCIÓN I. IDENTIFICACIÓN DEL PRODUCTO

Nombre Comercial del Producto: **Antisep**  
Nombre del Fabricante: Comercial e Industrial Dixie, S.A.  
.Dirección: Apartado 0819-03238  
Panamá, Panamá  
Teléfono de Emergencia: (507) 229-4000  
Fecha de Revisión: 14/5/2008  
Preparado por: J. De Sedas

Código 324	
Tipo Producto: Antiseptic liquid hand soap	
HMIS Hazard Rating	
Grado de Riesgo	Niveles
Salud: 0	0 Mínimo
Incendio: 0	1 Ligero
Reactividad: 0	2 Moderado
Protec. Personal: A	3 Alto
(Ver Sección XI)	4 Extremo

## SECCIÓN II. INGREDIENTES

Nombre Químico/Nombre Común	CAS NO.	Porcentaje (Opcional)	TLV (Fuente)
2,4,4'-tricloro-2'-hydroxy-diphenyl-ether (triclosan)	3380-34-5	0.208	None

## SECCIÓN III. PROPIEDADES FÍSICAS

Pto. Ebullición (°F)	Gravedad Específica	pH	Presión de Vapor (mm Hg)
212 (IBP)	1. ± 0.005	7.9 ± 0.5	No determinada
Densidad de Vapor	Solubilidad en Agua	Tasa de Evaporación (vs H <sub>2</sub> O)	Apariencia y Olor
No determinada	Completa	Similar	Líquido viscoso con un olor agradable.

## SECCIÓN IV. INFORMACIÓN PARA LA PROTECCIÓN DE INCENDIOS

Punto de Inflamación (°F)	Límites de Flamabilidad
	Inferior Superior
Ninguno	N/D N/D
<b>Métodos de Extinción</b> Producto no combustible. Usar Aspersión de Agua, polvo químico o espuma	<b>Procedimientos especiales para combatir el fuego</b> Si el fuego está contenido en lugares cerrados, utilice ropa adecuada y aparatos de respiración autónoma.
<b>Condiciones inusuales de explosión o incendio</b> Ninguna.	

## SECCIÓN V. DATOS DE REACTIVIDAD

Estabilidad (Térmica, Lumínica, etc)	Incompatibilidad	Productos de Peligrosa Descomposición
Estable	Ácidos fuertes, Óxidantes, compuestos clorinados.	Su combustión puede producir monóxido, dióxido de carbono y compuestos orgánicos no identificados

## SECCIÓN VI. INFORMACIÓN DE EFECTOS EN LA SALUD

<b>Rutas Primarias de Exposición:</b> Ojos, Piel	causar daño severo por contacto prolongado.
<b>Efectos Agudos</b>	
<b>Contacto Visual</b> Causa irritación al contacto con el producto en concentrado y en soluciones de uso. Puede	<b>Contacto con la piel</b> Causa irritación a la piel al contacto prolongado con producto concentrado.

**Ingestión**

Puede causar dolores abdominales, diarrea, vómito y posibles daños internos.

**Efectos Crónicos**

No conocidos

**Condiciones médicas agravadas por sobreexposición**

Dermatitis

**Carcinogenicidad**

NTP: No

IARC: No

OSHA: No

**SECCIÓN VII. PROCEDIMIENTOS DE EMERGENCIA Y PRIMEROS AUXILIOS****Contacto Visual**

Lave los ojos con agua durante 15 minutos. Llame al médico inmediatamente.

No induzca al vómito. Tome agua y llame al médico inmediatamente.

**Contacto con la Piel**

Lave el área afectada con abundante jabón y agua. Llame al médico inmediatamente.

**Inhalación**

Tomar aire fresco. Iniciar respiración artificial si es necesario. Puede administrarse oxígeno. Llame al médico inmediatamente.

**Ingestión****SECCIÓN VIII. INFORMACIÓN PARA LA PROTECCIÓN DE LA SALUD PERSONAL****Protección Respiratoria**

No requerida bajo condiciones normales.

**Protección Visual**

Lentes de seguridad/gafas.

**Ventilación Requerida**

Mecánica

**Otra Ropa de Protección**

Ropa normal de trabajo, que cubra los brazos y piernas para minimizar el contacto.

**Protección de la Piel**

Guantes de plástico/PVC

**SECCIÓN IX. INFORMACIÓN SOBRE DERRAMES Y MEDIO AMBIENTE****Pasos a seguir si hay derrame del producto**

Eliminar fuentes de ignición. Detener adecuadamente el derrame. Contener el derrame arrojándole material inerte. Remueva excedente con abundante agua.

Disponer apropiadamente el material inerte contaminado.

























**Métodos para el Manejo de Desechos**

Disponer según las normas existentes en su localidad.

**SECCIÓN X. INFORMACIÓN SOBRE EL MANEJO Y ALMACENAJE****Requisitos para el manejo y almacenaje**

Almacenar en lugares frescos. Manéjese cuidadosamente y lávese las manos después de su almacenaje.

**SECCIÓN XI. SISTEMA DE IDENTIFICACION DEL HMIS HAZARDOUS MATERIALS**

Índice de Protección Personal													
A						G							
B						H							
C						I							
D						J							
E						K							
F						X	Consulte a nuestro asesor						
A		n		o		p		q		r		s	
t		u		w		y		z		Información Adicional			

# Hoja de Seguridad



## SECCIÓN I. IDENTIFICACIÓN DEL PRODUCTO

Nombre Comercial del Producto: **Citsolv 22**  
Nombre del Fabricante: Comercial e Industrial Dixie, S.A  
Dirección: Apartado 0819-03238  
Panamá, Panamá  
Teléfono de Emergencia: (507) 229-4000  
Fecha de Revisión: 14/5/2008  
Preparado por: J. De Sedas

Código 173	
Tipo Producto: Cleaner/Degreaser	
HMIS Hazard Rating	
Grado de Riesgo	Niveles
Salud: 1	0 Mínimo
Incendio: 0	1 Ligero
Reactividad: 1	2 Moderado
Protec. Personal: A	3 Alto
(Ver Sección XI)	4 Extremo

## SECCIÓN II. INGREDIENTES

Nombre Químico/Nombre Común	CAS NO.	Porcentaje (Opcional)	TLV (Fuente)
Silicic Acid – Sodium Salt (Sodium Silicate)	1344-09-8		2mg/m3 (ACGIH)
D-Limonene	5989-275		None Established

## SECCIÓN III. PROPIEDADES FÍSICAS

Pto. Ebullición (°F)	Gravedad Específica	pH	Presión de Vapor (mm Hg)
212 (IBP)	1.2 ± 0.005	12.5 ± 0.5	No determinada

Densidad de Vapor	Solubilidad en Agua	Tasa de Evaporación (vs H <sub>2</sub> O)	Apariencia y Olor
No determinada	Completa	Similar	Líquido naranja claro con olor cítrico.

## SECCIÓN IV. INFORMACIÓN PARA LA PROTECCIÓN DE INCENDIOS

Punto de Inflamación (°F)	Límites de Flamabilidad	
	Inferior	Superior
Ninguno	N/D	N/D

### Métodos de Extinción

Producto no combustible. Usar Aspersión de Agua, polvo químico o espuma

### Procedimientos especiales para combatir el fuego

Si el fuego está contenido en lugares cerrados, utilice ropa adecuada y aparatos de respiración autónoma.

### Condiciones inusuales de explosión o incendio

Ninguna.

## SECCIÓN V. DATOS DE REACTIVIDAD

Estabilidad (Térmica, Lumínica, etc)	Incompatibilidad	Productos de Peligrosa Descomposición
Estable	Ácidos fuertes, Óxidantes, compuestos clorinados.	Su combustión puede producir monóxido, dióxido de carbono y compuestos orgánicos no identificados

## SECCIÓN VI. INFORMACIÓN DE EFECTOS EN LA SALUD

Rutas Primarias de Exposición: Ojos, Piel

### Efectos Agudos

#### Contacto Visual

Causa irritación al contacto con el producto en concentrado y en soluciones de uso. Puede causar daño severo por contacto prolongado.

#### Contacto con la piel

Causa irritación a la piel al contacto prolongado con producto concentrado.

#### Ingestión



Puede causar dolores abdominales, diarrea, vómito y posibles daños internos.

**Efectos Crónicos**

No conocidos

**Condiciones médicas agravadas por sobreexposición**  
Dermatitis

**Carcinogenicidad**

NTP: No  
IARC: No  
OSHA: No

**SECCIÓN VII. PROCEDIMIENTOS DE EMERGENCIA Y PRIMEROS AUXILIOS**

**Contacto Visual**

Lave los ojos con agua durante 15 minutos. Llame al médico inmediatamente.

No induzca al vómito. Tome agua y llame al médico inmediatamente.

**Contacto con la Piel**

Lave el área afectada con abundante jabón y agua. Llame al médico inmediatamente.

**Inhalación**

Tomar aire fresco. Iniciar respiración artificial si es necesario. Puede administrarse oxígeno. Llame al médico inmediatamente.

**Ingestión**

**SECCIÓN VIII. INFORMACIÓN PARA LA PROTECCIÓN DE LA SALUD PERSONAL**

**Protección Respiratoria**

No requerida bajo condiciones normales.

**Protección Visual**

Lentes de seguridad/gafas.

**Ventilación Requerida**

Mecánica

**Otra Ropa de Protección**

Ropa normal de trabajo, que cubra los brazos y piernas para minimizar el contacto.

**Protección de la Piel**

Guantes de plástico/PVC

**SECCIÓN IX. INFORMACIÓN SOBRE DERRAMES Y MEDIO AMBIENTE**

**Pasos a seguir si hay derrame del producto**

Eliminar fuentes de ignición. Detener adecuadamente el derrame. Contener el derrame arrojándole material inerte. Remueva excedente con abundante agua.

Disponer apropiadamente el material inerte contaminado.

**Métodos para el Manejo de Desechos**

Disponer según las normas existentes en su localidad.

**SECCIÓN X. INFORMACIÓN SOBRE EL MANEJO Y ALMACENAJE**

**Requisitos para el manejo y almacenaje**

Almacenar en lugares frescos. Manéjese cuidadosamente y lávese las manos después de su almacenaje.

**SECCIÓN XI. SISTEMA DE IDENTIFICACION DEL HMIS HAZARDOUS MATERIALS**

Índice de Protección Personal													
A					G								
B					H								
C					I								
D					J								
E					K								
F					X	Consulte a nuestro asesor							
A		n		o		p		q		r		s	
t		u		w		y		z		Información Adicional			



# Hoja de Seguridad



## SECCIÓN I. IDENTIFICACIÓN DEL PRODUCTO

Nombre Comercial del Producto: **Cloro 5.25**  
Nombre del Fabricante: Comercial e Industrial Dixie, S.A  
Dirección: Apartado 0819-03238  
Panamá, Panamá  
Teléfono de Emergencia: (507) 229-4000  
Fecha de Revisión: 14/5/2008  
Preparado por: J. De Sedas

Código 402	
Tipo Producto: Desinfectant/Bleach	
HMIS Hazard Rating	
Grado de Riesgo	Niveles
Salud: 2	0 Mínimo
Incendio: 0	1 Ligero
Reactividad: 3	2 Moderado
Protec. Personal: B	3 Alto
(Ver Sección XI)	4 Extremo

## SECCIÓN II. INGREDIENTES

Nombre Químico/Nombre Común	CAS NO.	Porcentaje (Opcional)	TLV (Fuente)
Sodium Hypochlorite	7681-52-9	5.25%	Not Established

## SECCIÓN III. PROPIEDADES FÍSICAS

Pto. Ebullición (°F)	Gravedad Específica	pH	Presión de Vapor (mm Hg)
212 (IBP)	1.0000 ± 0.005	13.25 ± 0.5	No determinada
Densidad de Vapor	Solubilidad en Agua	Tasa de Evaporación (vs H <sub>2</sub> O)	Apariencia y Olor
No determinada	Completa	Similar	Líquido verdoso, claro, con olor característico de cloro.

## SECCIÓN IV. INFORMACIÓN PARA LA PROTECCIÓN DE INCENDIOS

Punto de Inflamación (°F)	Límites de Flamabilidad	
	Inferior	Superior
Ninguno	N/D	N/D
<b>Métodos de Extinción</b> Producto no combustible. Usar Aspersión de Agua, polvo químico o espuma	<b>Procedimientos especiales para combatir el fuego</b> Si el fuego está contenido en lugares cerrados, utilice ropa adecuada y aparatos de respiración autónoma.	
<b>Condiciones inusuales de explosión o incendio</b> Ninguna.		

## SECCIÓN V. DATOS DE REACTIVIDAD

Estabilidad (Térmica, Lumínica, etc)	Incompatibilidad	Productos de Peligrosa Descomposición
Estable	Ácidos fuertes, Óxidantes, compuestos clorinados.	Su combustión puede producir monóxido, dióxido de carbono y compuestos orgánicos no identificados

## SECCIÓN VI. INFORMACIÓN DE EFECTOS EN LA SALUD

**Rutas Primarias de Exposición:** Ojos, Piel  
**Efectos Agudos**  
**Contacto Visual**  
Causa irritación al contacto con el producto en concentrado y en soluciones de uso. Puede causar daño severo por contacto prolongado.

**Contacto con la piel**

Causa irritación a la piel al contacto prolongado con producto concentrado.

**Ingestión**

Puede causar dolores abdominales, diarrea, vómito y posibles daños internos.

**Efectos Crónicos**

No conocidos

**Condiciones médicas agravadas por sobreexposición**  
Dermatitis

**Carcinogenicidad**

NTP: No

IARC: No

OSHA: No

**SECCIÓN VII. PROCEDIMIENTOS DE EMERGENCIA Y PRIMEROS AUXILIOS****Contacto Visual**

Lave los ojos con agua durante 15 minutos. Llame al médico inmediatamente.

No induzca al vómito. Tome agua y llame al médico inmediatamente.

**Contacto con la Piel**

Lave el área afectada con abundante jabón y agua. Llame al médico inmediatamente.

**Inhalación**

Tomar aire fresco. Iniciar respiración artificial si es necesario. Puede administrarse oxígeno. Llame al médico inmediatamente.

**Ingestión****SECCIÓN VIII. INFORMACIÓN PARA LA PROTECCIÓN DE LA SALUD PERSONAL****Protección Respiratoria**

No requerida bajo condiciones normales.

**Protección Visual**

Lentes de seguridad/gafas.

**Ventilación Requerida**

Mecánica

**Otra Ropa de Protección**

Ropa normal de trabajo, que cubra los brazos y piernas para minimizar el contacto.

**Protección de la Piel**

Guantes de plástico/PVC

**SECCIÓN IX. INFORMACIÓN SOBRE DERRAMES Y MEDIO AMBIENTE****Pasos a seguir si hay derrame del producto**

Eliminar fuentes de ignición. Detener adecuadamente el derrame. Contener el derrame arrojándole material inerte. Remueva excedente con abundante agua.

Disponer apropiadamente el material inerte contaminado.

**Métodos para el Manejo de Desechos**

Disponer según las normas existentes en su localidad.

**SECCIÓN X. INFORMACIÓN SOBRE EL MANEJO Y ALMACENAJE****Requisitos para el manejo y almacenaje**

Almacenar en lugares frescos. Manéjese cuidadosamente y lávese las manos después de su almacenaje.

**SECCIÓN XI. SISTEMA DE IDENTIFICACION DEL HMIS HAZARDOUS MATERIALS**

Índice de Protección Personal									
A						G			
B						H			
C						I			
D						J			
E						K			
F						X	Consulte a nuestro asesor		
A		n		o		p		q	
t		u		w		y		z	
									Información Adicional



# Hoja de Seguridad

## SECCIÓN I. IDENTIFICACIÓN DEL PRODUCTO

Nombre Comercial del Producto: **Cloro American Bleach 5.25%**  
Nombre del Distribuidor: Comercial e Industrial Dixie, S.A  
Dirección: Apartado 0819-03238  
Panamá, Panamá  
Teléfono de Emergencia: (507) 229-4000  
Fecha de Revisión: 14/5/2008  
Preparado por: J. De Sedas

Código 402-A	
Tipo Producto: Desinfectant/Bleach	
HMIS Hazard Rating	
Grado de Riesgo	Niveles
Salud: 2	0 Mínimo
Incendio: 0	1 Ligero
Reactividad: 3	2 Moderado
Protec. Personal: B	3 Alto
(Ver Sección XI)	4 Extremo

## SECCIÓN II. INGREDIENTES

Nombre Químico/Nombre Común	CAS NO.	Porcentaje (Opcional)	TLV (Fuente)
Sodium Hypochlorite	7681-52-9	5.25%	Not Established

## SECCIÓN III. PROPIEDADES FÍSICAS

<b>Pto. Ebullición (°F)</b>	<b>Gravedad Específica</b>	<b>pH</b>	<b>Presión de Vapor (mm Hg)</b>
212 (IBP)	1.0 ± 0.05	13.25 ± 0.5	No determinada

<b>Densidad de Vapor</b>	<b>Solubilidad en Agua</b>	<b>Tasa de Evaporación (vs H<sub>2</sub>O)</b>	<b>Apariencia y Olor</b>
No determinada	Completa	Similar	Líquido verdoso, claro, con olor característico de cloro.

## SECCIÓN IV. INFORMACIÓN PARA LA PROTECCIÓN DE INCENDIOS

<b>Punto de Inflamación (°F)</b>	<b>Límites de Flamabilidad</b>	
Ninguno	<b>Inferior</b>	<b>Superior</b>
	N/D	N/D

### Métodos de Extinción

Producto no combustible. Usar Aspersión de Agua, polvo químico o espuma

### Procedimientos especiales para combatir el fuego

Si el fuego está contenido en lugares cerrados, utilice ropa adecuada y aparatos de respiración autónoma.

### Condiciones inusuales de explosión o incendio

Ninguna.

## SECCIÓN V. DATOS DE REACTIVIDAD

<b>Estabilidad</b> (Térmica, Lumínica, etc)	<b>Incompatibilidad</b>	<b>Productos de Peligrosa Descomposición</b>
Estable	Ácidos fuertes, Óxidantes, compuestos clorinados.	Su combustión puede producir monóxido, dióxido de carbono y compuestos orgánicos no identificados

## SECCIÓN VI. INFORMACIÓN DE EFECTOS EN LA SALUD

**Rutas Primarias de Exposición:** Ojos, Piel

concentrado y en soluciones de uso. Puede causar daño severo por contacto prolongado.

### Efectos Agudos

### Contacto Visual

Causa irritación al contacto con el producto en

**Contacto con la piel**

Causa irritación a la piel al contacto prolongado con producto concentrado.

**Ingestión**

Puede causar dolores abdominales, diarrea, vómito y posibles daños internos.

**Efectos Crónicos**

No conocidos

**Condiciones médicas agravadas por sobreexposición**  
Dermatitis

**Carcinogenicidad**

NTP: No

IARC: No

OSHA: No

**SECCIÓN VII. PROCEDIMIENTOS DE EMERGENCIA Y PRIMEROS AUXILIOS****Contacto Visual**

Lave los ojos con agua durante 15 minutos. Llame al médico inmediatamente.

No induzca al vómito. Tome agua y llame al médico inmediatamente.

**Contacto con la Piel**

Lave el área afectada con abundante jabón y agua. Llame al médico inmediatamente.

**Inhalación**

Tomar aire fresco. Iniciar respiración artificial si es necesario. Puede administrarse oxígeno. Llame al médico inmediatamente.

**Ingestión****SECCIÓN VIII. INFORMACIÓN PARA LA PROTECCIÓN DE LA SALUD PERSONAL****Protección Respiratoria**

No requerida bajo condiciones normales.

**Protección Visual**

Lentes de seguridad/gafas.

**Ventilación Requerida**

Mecánica

**Otra Ropa de Protección**

Ropa normal de trabajo, que cubra los brazos y piernas para minimizar el contacto.

**Protección de la Piel**

Guantes de plástico/PVC

**SECCIÓN IX. INFORMACIÓN SOBRE DERRAMES Y MEDIO AMBIENTE****Pasos a seguir si hay derrame del producto**

Eliminar fuentes de ignición. Detener adecuadamente el derrame. Contener el derrame arrojándole material inerte. Remueva excedente con abundante agua.

Disponer apropiadamente el material inerte contaminado.

**Métodos para el Manejo de Desechos**

Disponer según las normas existentes en su localidad.

**SECCIÓN X. INFORMACIÓN SOBRE EL MANEJO Y ALMACENAJE****Requisitos para el manejo y almacenaje**

Almacenar en lugares frescos. Manéjese cuidadosamente y lávese las manos después de su almacenaje.

**SECCIÓN XI. SISTEMA DE IDENTIFICACION DEL HMIS HAZARDOUS MATERIALS**

Índice de Protección Personal													
A						G							
B						H							
C						I							
D						J							
E						K							
F						X	Consulte a nuestro asesor						
A		n		o		p		q		r		s	
t		u		w		y		z		Información Adicional			

# Hoja de Seguridad



## SECCIÓN I. IDENTIFICACIÓN DEL PRODUCTO

Nombre Comercial del Producto: **Concord**  
Nombre del Fabricante: Comercial e Industrial Dixie, S.A  
Dirección: Apartado 0819-03238  
Panamá, Panamá  
Teléfono de Emergencia: (507) 229-4000  
Fecha de Revisión: 14/5/2008  
Preparado por: J. De Sedas

Código 211	
Tipo Producto: High Speed Floor Finish	
HMIS Hazard Rating	
Grado de Riesgo	Niveles
Salud: 1	0 Mínimo
Incendio: 0	1 Ligero
Reactividad: 0	2 Moderado
Protec. Personal: B	3 Alto
(Ver Sección XI)	4 Extremo

## SECCIÓN II. INGREDIENTES

Nombre Químico/Nombre Común	CAS NO.	Porcentaje (Opcional)	TLV (Fuente)
Diethylene Glycol Monobutyl Ether	111-90-0		No Establecida
Acrylic Copolymer Emulsion	Mezcla		No Establecida

## SECCIÓN III. PROPIEDADES FÍSICAS

Pto. Ebullición (°F)	Gravedad Específica	pH	Presión de Vapor (mm Hg)
212 (IBP)	1.01 ± 0.01	8.5 ± 0.5	No determinada
Densidad de Vapor	Solubilidad en Agua	Tasa de Evaporación (vs H <sub>2</sub> O)	Apariencia y Olor
No determinada	Completa	Similar	Emulsión blanca lechosa con olor a amonía.

## SECCIÓN IV. INFORMACIÓN PARA LA PROTECCIÓN DE INCENDIOS

Punto de Inflamación (°F)	Límites de Flamabilidad	
	Inferior	Superior
Ninguno	N/D	N/D
<b>Métodos de Extinción</b> Producto no combustible. Usar Aspersión de Agua, polvo químico o espuma	<b>Procedimientos especiales para combatir el fuego</b> Si el fuego está contenido en lugares cerrados, utilice ropa adecuada y aparatos de respiración autónoma.	
<b>Condiciones inusuales de explosión o incendio</b> Ninguna.		

## SECCIÓN V. DATOS DE REACTIVIDAD

Estabilidad (Térmica, Lumínica, etc)	Incompatibilidad	Productos de Peligrosa Descomposición
Estable	Ácidos fuertes, Óxidantes, compuestos clorinados.	Su combustión puede producir monóxido, dióxido de carbono y compuestos orgánicos no identificados

## SECCIÓN VI. INFORMACIÓN DE EFECTOS EN LA SALUD

<b>Rutas Primarias de Exposición:</b> Ojos, Piel	causar daño severo por contacto prolongado.
<b>Efectos Agudos</b>	
<b>Contacto Visual</b> Causa irritación al contacto con el producto en concentrado y en soluciones de uso. Puede	<b>Contacto con la piel</b> Causa irritación a la piel al contacto prolongado con producto concentrado.

**Ingestión**

Puede causar dolores abdominales, diarrea, vómito y posibles daños internos.

**Efectos Crónicos**

No conocidos

**Condiciones médicas agravadas por sobreexposición**

Dermatitis

**Carcinogenicidad**

NTP: No

IARC: No

OSHA: No

**SECCIÓN VII. PROCEDIMIENTOS DE EMERGENCIA Y PRIMEROS AUXILIOS****Contacto Visual**

Lave los ojos con agua durante 15 minutos. Llame al médico inmediatamente.

No induzca al vómito. Tome agua y llame al médico inmediatamente.

**Contacto con la Piel**

Lave el área afectada con abundante jabón y agua. Llame al médico inmediatamente.

**Inhalación**

Tomar aire fresco. Iniciar respiración artificial si es necesario. Puede administrarse oxígeno. Llame al médico inmediatamente.

**Ingestión****SECCIÓN VIII. INFORMACIÓN PARA LA PROTECCIÓN DE LA SALUD PERSONAL****Protección Respiratoria**

No requerida bajo condiciones normales.

**Protección Visual**

Lentes de seguridad/gafas.

**Ventilación Requerida**

Mecánica

**Otra Ropa de Protección**

Ropa normal de trabajo, que cubra los brazos y piernas para minimizar el contacto.

**Protección de la Piel**

Guantes de plástico/PVC

**SECCIÓN IX. INFORMACIÓN SOBRE DERRAMES Y MEDIO AMBIENTE****Pasos a seguir si hay derrame del producto**

Eliminar fuentes de ignición. Detener adecuadamente el derrame. Contener el derrame arrojándole material inerte. Remueva excedente con abundante agua.

Disponer apropiadamente el material inerte contaminado.









**Métodos para el Manejo de Desechos**

Disponer según las normas existentes en su localidad.

**SECCIÓN X. INFORMACIÓN SOBRE EL MANEJO Y ALMACENAJE****Requisitos para el manejo y almacenaje**

Almacenar en lugares frescos. Manéjese cuidadosamente y lávese las manos después de su almacenaje.

**SECCIÓN XI. SISTEMA DE IDENTIFICACION DEL HMIS HAZARDOUS MATERIALS**

Índice de Protección Personal									
A						G			
B						H			
C						I			
D						J			
E						K			
F						X	Consulte a nuestro asesor		
A		n		o		p		q	
t		u		w		y		z	
									Información Adicional



# Hoja de Seguridad



## SECCIÓN I. IDENTIFICACIÓN DEL PRODUCTO

Nombre Comercial del Producto: **Crystal**  
Nombre del Fabricante: Comercial e Industrial Dixie, S.A  
Dirección: Apartado 0819-03238  
Panamá, Panamá  
Teléfono de Emergencia: (507) 229-4000  
Fecha de Revisión: 14/5/2008  
Preparado por: J. De Sedas

Código 108	
Tipo Producto: Glass Cleaner	
HMIS Hazard Rating	
Grado de Riesgo	Niveles
Salud: 1	0 Mínimo
Incendio: 1	1 Ligero
Reactividad: 0	2 Moderado
Protec. Personal: A	3 Alto
(Ver Sección XI)	4 Extremo

## SECCIÓN II. INGREDIENTES

Nombre Químico/Nombre Común	CAS NO.	Porcentaje (Opcional)	TLV (Fuente)
Ethylene Glycol Butyl Ether	111-76-2		50 ppm (ACGIH)
Isopropyl Alcohol	67-63-0		400 ppm (ACGIH)

## SECCIÓN III. PROPIEDADES FÍSICAS

Pto. Ebullición (°F)	Gravedad Específica	pH	Presión de Vapor (mm Hg)
212 (IBP)	0.968 ± 0.005	7.0 ± 0.5	No determinada
Densidad de Vapor	Solubilidad en Agua	Tasa de Evaporación (vs H <sub>2</sub> O)	Apariencia y Olor
No determinada	Completa	Similar	Líquido azul con olor característico.

## SECCIÓN IV. INFORMACIÓN PARA LA PROTECCIÓN DE INCENDIOS

Punto de Inflamación (°F)	Límites de Flamabilidad	
	Inferior	Superior
Ninguno	N/D	N/D
<b>Métodos de Extinción</b> Producto no combustible. Usar Aspersión de Agua, polvo químico o espuma	<b>Procedimientos especiales para combatir el fuego</b> Si el fuego está contenido en lugares cerrados, utilice ropa adecuada y aparatos de respiración autónoma.	
<b>Condiciones inusuales de explosión o incendio</b> Ninguna.		

## SECCIÓN V. DATOS DE REACTIVIDAD

Estabilidad (Térmica, Lumínica, etc)	Incompatibilidad	Productos de Peligrosa Descomposición
Estable	Ácidos fuertes, Óxidantes, compuestos clorinados.	Su combustión puede producir monóxido, dióxido de carbono y compuestos orgánicos no identificados

## SECCIÓN VI. INFORMACIÓN DE EFECTOS EN LA SALUD

<b>Rutas Primarias de Exposición:</b> Ojos, Piel	causar daño severo por contacto prolongado.
<b>Efectos Agudos</b>	
<b>Contacto Visual</b> Causa irritación al contacto con el producto en concentrado y en soluciones de uso. Puede	<b>Contacto con la piel</b> Causa irritación a la piel al contacto prolongado con producto concentrado.



**Ingestión**

Puede causar dolores abdominales, diarrea, vómito y posibles daños internos.

**Efectos Crónicos**

No conocidos

**Condiciones médicas agravadas por sobreexposición**

Dermatitis

**Carcinogenicidad**

NTP: No

IARC: No

OSHA: No

**SECCIÓN VII. PROCEDIMIENTOS DE EMERGENCIA Y PRIMEROS AUXILIOS****Contacto Visual**

Lave los ojos con agua durante 15 minutos. Llame al médico inmediatamente.

No induzca al vómito. Tome agua y llame al médico inmediatamente.

**Contacto con la Piel**

Lave el área afectada con abundante jabón y agua. Llame al médico inmediatamente.

**Inhalación**

Tomar aire fresco. Iniciar respiración artificial si es necesario. Puede administrarse oxígeno. Llame al médico inmediatamente.

**Ingestión****SECCIÓN VIII. INFORMACIÓN PARA LA PROTECCIÓN DE LA SALUD PERSONAL****Protección Respiratoria**

No requerida bajo condiciones normales.

**Protección Visual**

Lentes de seguridad/gafas.

**Ventilación Requerida**

Mecánica

**Otra Ropa de Protección**

Ropa normal de trabajo, que cubra los brazos y piernas para minimizar el contacto.

**Protección de la Piel**

Guantes de plástico/PVC

**SECCIÓN IX. INFORMACIÓN SOBRE DERRAMES Y MEDIO AMBIENTE****Pasos a seguir si hay derrame del producto**

Eliminar fuentes de ignición. Detener adecuadamente el derrame. Contener el derrame arrojándole material inerte. Remueva excedente con abundante agua.

Disponer apropiadamente el material inerte contaminado.

**Métodos para el Manejo de Desechos**

Disponer según las normas existentes en su localidad.

**SECCIÓN X. INFORMACIÓN SOBRE EL MANEJO Y ALMACENAJE****Requisitos para el manejo y almacenaje**

Almacenar en lugares frescos. Manéjese cuidadosamente y lávese las manos después de su almacenaje.

**SECCIÓN XI. SISTEMA DE IDENTIFICACION DEL HMIS HAZARDOUS MATERIALS**

Índice de Protección Personal									
A						G			
B						H			
C						I			
D						J			
E						K			
F						X	Consulte a nuestro asesor		
A		n		o		p		q	
t		u		w		y		z	
									Información Adicional





# MATERIAL SAFETY DATA SHEET

Print date: 03/16/2004

Revision Number: 0

## 1. PRODUCT AND COMPANY IDENTIFICATION

**Item Number / Product code:** D0007749

**Product name:** **AIRWICK® ODOR NEUTRALIZER, NEUTRA AIR® (AEROSOL)**

**Validation Date:** 16 March 2004

**Formula Number:** 351945 (886-166h)

**UPC Number:** 62338-74164 (8 oz. / 226 gm.) Aerosol

**Product Description:** AIRWICK® Air Freshener actually helps remove tough odors, then leaves a light, clean fragrance in your home.

**Manufacturer:** Reckitt Benckiser North America, Inc.  
Morris Corporate Center IV  
399 Interpace Parkway (P.O. Box 225)  
Parsippany, New Jersey 07054-0225

**Emergency telephone number:** 1-800-228-4722

**Transportation Emergencies:** 1-800-424-9300 (U.S. & Canada) CHEMTREC  
Outside the U.S. and Canada (North America), call: 703-527-3887

## 2. COMPOSITION/INFORMATION ON INGREDIENTS

### HAZARDOUS COMPONENTS

#### Components

ISOBUTANE

75-28-5

PROPANE

74-98-6

Wt %	ACGIH:	OSHA:
20-30	TWA (TLV): 800 ppm par TWA (TLV): 1900 mg/m <sup>3</sup>	None
1-10	TWA (TLV): 2500 ppm	TWA (PEL): 1000 ppm TWA (PEL): 1800 mg/m <sup>3</sup>

## 3. HAZARDS IDENTIFICATION

### EMERGENCY OVERVIEW

- CAUTION! Contents under pressure. DO NOT puncture or incinerate container. Do not expose to heat or store at temperatures above 50° C (120° F) as container may burst.

**KEEP OUT OF REACH OF CHILDREN**

## 4. FIRST AID MEASURES

<b>Inhalation:</b>	Move to fresh air.
<b>Skin contact:</b>	Wash off contamination with plenty of water. If symptoms develop or persist seek medical advice.
<b>Eye contact:</b>	Rinse immediately with plenty of water, also under the eyelids for at least 15 minutes. If symptoms develop or persist seek medical advice.
<b>Ingestion:</b>	Rinse mouth with water. Contact a physician or Poison Control Center if symptoms develop. Never give an unconscious person anything to ingest.
<b>Notes to physician:</b>	No information available.
<b>Aggravated Medical Conditions:</b>	NOTE TO PARENTS: Intentional misuse by deliberately concentrating and inhaling aerosol products may be harmful or fatal. Help stop inhalation abuse; for information visit <a href="http://www.inhalant.org">www.inhalant.org</a> .

## 5. FIRE-FIGHTING MEASURES

<b>Flash point:</b>	Not applicable. Aerosol flame extension less than 18 inches (45 cm).
<b>Flammability Limits in Air:</b>	
<b>Lower</b>	No information available
<b>Upper</b>	No information available
<b>Autoignition temperature:</b>	No information available.
<b>Suitable extinguishing media:</b>	As for surrounding fire.
<b>Extinguishing media which must not be used for safety reasons:</b>	No information available.
<b>Specific hazards:</b>	Contents under pressure. Exposure to temperatures above 50° C (120° F) may cause bursting..
<b>Unusual hazards:</b>	Move containers away from fire if possible and safe to do so. Use water spray to cool fire exposed containers. Provide shielding for personnel exposed to venting, rupturing or bursting containers.
<b>Special protective equipment for firefighters:</b>	As in any fire, wear self-contained breathing apparatus, pressure-demand, MSHA / NIOSH (approved or equivalent) and full protective gear.
<b>Specific methods:</b>	Standard procedure for chemical fires.

**NFPA:**    **Health:** 1                      **Flammability:** 1                      **Instability:** 0  
**HMIS:**    **Health:** 1                      **Flammability:** 3                      **Physical Hazard:** 0

**Key:**

NFPA Flammability Rating: 1, per NFPA 30B

## 6. ACCIDENTAL RELEASE MEASURES

<b>Personal precautions:</b>	Ensure adequate ventilation.
<b>Environmental precautions:</b>	Do not allow material to contaminate ground water system.
<b>Methods for cleaning up:</b>	Eliminate all sources of ignition and ventilate the area with equipment rated for use in flammable environments. Small amounts: Wipe up with absorbent material (e.g. cloth, fleece, paper towel, etc.). Large spills should be diked, contained and collected for later disposal according to local, state or federal regulations

## 7. HANDLING AND STORAGE

<b>Handling:</b>	No special technical protective measures required.
<b>Safe handling advice:</b>	CAUTION: Contents under pressure. DO NOT puncture or incinerate. DO NOT expose to heat or store above 50° C (120° F), as container may burst. Keep away from open flames, hot surfaces and sources of ignition.. Do not spray on a naked flame or any other incandescent material.. KEEP OUT OF REACH OF CHILDREN.
<b>Storage:</b>	Store in a secure, cool location, inaccessible to children and pets.

## 8. EXPOSURE CONTROLS / PERSONAL PROTECTION

**Engineering measures to reduce exposure:** Ensure adequate ventilation.

### Personal Protective Equipment

<b>Respiratory protection:</b>	No special protective equipment required. Emergency responders should wear self-contained breathing apparatus (SCBA) to avoid inhalation of vapours generated by this product during a spill or other clean-up operations
<b>Hand protection:</b>	None required under normal use conditions. Emergency responders should wear impermeable gloves.
<b>Skin and body protection:</b>	None required under normal recommended use conditions..
<b>Eye protection:</b>	Avoid contact with eyes. Emergency responders should wear full eye and face protection.
<b>Hygiene measures:</b>	Washing with soap and water after use is recommended as good hygienic practice to prevent possible eye irritation from hand contact.

## 9. PHYSICAL AND CHEMICAL PROPERTIES

<b>Physical state:</b>	Liquid (Aerosol spray container)
<b>Appearance:</b>	Aerosol.
<b>Colour:</b>	Clear, spray mist
<b>Odour:</b>	Pleasant
<b>pH:</b>	No information available.
<b>Autoignition temperature:</b>	No information available.
<b>Specific gravity:</b>	1.0 (concentrate)
<b>Density:</b>	No information available.
<b>Bulk density:</b>	No information available.
<b>Vapor density:</b>	Not determined.
<b>Vapour pressure:</b>	Not determined.
<b>Solubility:</b>	Completely miscible
<b>VOC content(%):</b>	No information available.
<b>Explosion limits:</b>	
- upper:	No data available.
- lower:	No data available.

## 10. STABILITY AND REACTIVITY

<b>Stability:</b>	Stable under recommended storage conditions.
<b>Polymerization:</b>	Hazardous polymerisation does not occur.
<b>Hazardous decomposition products:</b>	Oxides of carbon and unknown organic compounds.
<b>Materials to avoid:</b>	Do not mix with other household chemicals
<b>Conditions to avoid:</b>	Pressurised container. Protect from the sunlight and do not expose to temperatures exceeding 50° C. Extremes of temperature can occur in cars and near ovens and fireplaces. Do not place in contact with hot surfaces or near naked flames. Do not pierce or burn even after use. Do not spray on a naked flame, onto or near fire, or any incandescent material such as an electric fire.

## 11. TOXICOLOGICAL INFORMATION

### Acute toxicity

#### Component Information

#### Product Information

LC50/inhalation/4h/rat = No information available.  
LD50/dermal/rabbit = No information available.  
LD50/oral/rat = No information available.

#### Local effects

**Skin irritation:** None expected during normal conditions of use.

**Eye irritation:** None expected during normal use. May cause eye irritation upon direct contact with eyes.

**Inhalation** None expected during normal conditions of use.

NOTE TO PARENTS: Intentional misuse by deliberately concentrating and inhaling aerosol products may be harmful or fatal.

**Ingestion** Health injuries are not known or expected under normal use.

**Sensitization** Not expected to be a skin sensitiser.

**Chronic toxicity:** No information available.

#### Specific effects

**Carcinogenic effects:** Not listed as carcinogenic by OSHA, NTP or IARC.

**Mutagenic effects:** No information available.

**Reproductive toxicity:** No information available.

**Target organ effects:** No information available.

**Information is based on data on the components and the toxicology of similar products**

## 12. ECOLOGICAL INFORMATION

### Product Information

**Aquatic toxicity:** No information available.

### Component Information

#### *ISOBUTANE*

**Ecotoxicity:** No test data on the actual product.

#### *PROPANE*

**Ecotoxicity:** No test data on the actual product.

### Other information

**Ozone depletion potential; ODP; (R-11 = 1) =**

No information available.

**Global warming potential (GWP) =**

No information available.

**Additional ecological information:**

Information given is based on data on the components and the ecotoxicology of similar products.

## 13. DISPOSAL CONSIDERATIONS

**Waste from residues / unused products:**

Dispose of in accordance with local regulations.

**Contaminated packaging:**

Not applicable.

## 14. TRANSPORT INFORMATION

**UN / Id No:** UN 1950  
(file not Found c:\wercs\Flamliq.wmf)

**DOT:**  
**Classification:** Consumer Commodity ORM-D  
**Proper shipping name:** Consumer Commodity  
**U.S. DOT - Hazard Class:** ORM-D  
**Subsidiary risk:** Not applicable  
**Packing Group:** Not applicable  
**DOT RQ (lbs):** Not applicable  
**ERG No:** 126

**TDG (Canada):**  
**Classification:** Consumer Commodity / Limited Quantity  
**Proper shipping name:** Consumer Commodity / Limited Quantity  
**Status:** Not applicable  
**Packing Group:** Not applicable

**IMDG / IMO**  
**Classification:** Aerosols, Non-Flammable, Class 2, UN 1950 - Limited Quantity  
**Proper shipping name:** Aerosols, Non-Flammable  
**Class:** 2  
**Subsidiary risk:** Not applicable  
**Packing Group:** Not applicable  
**IMDG page:** Not applicable  
**Marine pollutant:** No  
**EMS:** F-D, S-U  
**MFAG:** See Guide  
**Maximum quantity:** 30 Kg. when in cartons; 20 Kg. when in trays.

**ADR / RID**  
**Classification:** Not applicable  
**Proper shipping name:** Not applicable  
**Class:** Not applicable  
**Subsidiary risk:** Not applicable  
**Packing Group:** Not applicable  
**ADR/RID-labels:** Not applicable  
**HIN:** Not applicable  
**CEFIC Tremcard No:** Not applicable

**ICAO / IATA:**  
**Classification:** Aerosols, Non-Flammable, Class / Div. 2.2, UN 1950 - Limited Quantity or Consumer Commodity, ID 8000  
**Proper shipping name:** Aerosols, Non-Flammable or Consumer Commodity  
**Class:** 2  
**Subsidiary risk:** Not applicable  
**Packing Group:** Not applicable  
**Maximum quantity:** See Regulations

## 15. REGULATORY INFORMATION

### International Inventories

Components	PICCS:	TSCA:	DSL:	NDSL:	ENCS:	CHINA:	AICS:	EINECS-No
ISOBUTANE	Present	Present	Present		2-4	Present	Present	200-857-2
PROPANE	Present	Present	Present		2-3	Present	Present	200-827-9



**U.S. Regulations:**

*ISOBUTANE - 75-28-5*

**NJRTK:** sn 1040

*PROPANE - 74-98-6*

**NJRTK:** sn 1594

**Canada**

**WHMIS hazard class:**

Not determined.

<b>16. OTHER INFORMATION</b>
------------------------------

**HMS (U.S.A.):**

<b>Health Hazard</b>	<b>1</b>
<b>Fire Hazard</b>	<b>3</b>
<b>Reactivity</b>	<b>0</b>
<b>Personal Protection</b>	<b>A</b>

**Reason for revision:**

This is a new formulation of an existing product

**Additional advice:**

Consult your supplier if the material is to be used for special applications such as in the food industry or for hygiene, medical or surgical end-use.

**Prepared by:**

Product Safety Department

To the best of our knowledge, the information contained herein is accurate. However, neither the above named supplier nor any of its subsidiaries assumes any liability whatsoever for the accuracy or completeness of the information contained herein. Final determination of suitability of any material is the sole responsibility of the user. All materials may present unknown hazards and should be used with caution. Although certain hazards are described herein, we cannot guarantee that these are the only hazards that exist.

# Hoja de Seguridad



## SECCIÓN I. IDENTIFICACIÓN DEL PRODUCTO

Nombre Comercial del Producto: **Dixie-Sour**  
Nombre del Fabricante: Comercial e Industrial Dixie, S.A  
Dirección: Apartado 0819-03238  
Panamá, Panamá  
Teléfono de Emergencia: (507) 229-4000  
Fecha de Revisión: 14/5/2008  
Preparado por: J. De Sedas

Código 701	
Tipo Producto: Laundry Neutralizer	
HMIS Hazard Rating	
Grado de Riesgo	Niveles
Salud: 2	0 Mínimo
Incendio: 0	1 Ligero
Reactividad: 2	2 Moderado
Protec. Personal: B	3 Alto
(Ver Sección XI)	4 Extremo

## SECCIÓN II. INGREDIENTES

Nombre Químico/Nombre Común	CAS NO.	Porcentaje (Opcional)	TLV (Fuente)
Citric Acid	7792-9		1 mg/m3

## SECCIÓN III. PROPIEDADES FÍSICAS

Pto. Ebullición (°F)	Gravedad Específica	pH	Presión de Vapor (mm Hg)
212 (IBP)	1.21 ± 0.005	1.00 ± 0.5	No determinada
<b>Densidad de Vapor</b>	<b>Solubilidad en Agua</b>	<b>Tasa de Evaporación (vs H<sub>2</sub>O)</b>	<b>Apariencia y Olor</b>
No determinada	Completa	Similar	Color claro con poco aroma a químico.

## SECCIÓN IV. INFORMACIÓN PARA LA PROTECCIÓN DE INCENDIOS

Punto de Inflamación (°F)	Límites de Flamabilidad	
	Inferior	Superior
Ninguno	N/D	N/D
<b>Métodos de Extinción</b> Producto no combustible. Usar Aspersión de Agua, polvo químico o espuma	<b>Procedimientos especiales para combatir el fuego</b> Si el fuego está contenido en lugares cerrados, utilice ropa adecuada y aparatos de respiración autónoma.	
<b>Condiciones inusuales de explosión o incendio</b> Ninguna.		

## SECCIÓN V. DATOS DE REACTIVIDAD

Estabilidad (Térmica, Lumínica, etc)	Incompatibilidad	Productos de Peligrosa Descomposición
Estable	Compuestos causticos, compuestos clorinados.	Su combustión puede producir monóxido, dióxido de carbono y compuestos orgánicos no identificados

## SECCIÓN VI. INFORMACIÓN DE EFECTOS EN LA SALUD

<b>Rutas Primarias de Exposición:</b> Ojos, Piel	causar daño severo por contacto prolongado.
<b>Efectos Agudos</b>	
<b>Contacto Visual</b> Causa irritación al contacto con el producto en concentrado y en soluciones de uso. Puede	<b>Contacto con la piel</b> Causa irritación a la piel al contacto prolongado con producto concentrado.

**Ingestión**

Puede causar dolores abdominales, diarrea, vómito y posibles daños internos.

**Efectos Crónicos**

No conocidos

**Condiciones médicas agravadas por sobreexposición**

Dermatitis

**Carcinogenicidad**

NTP: No

IARC: No

OSHA: No

**SECCIÓN VII. PROCEDIMIENTOS DE EMERGENCIA Y PRIMEROS AUXILIOS****Contacto Visual**

Lave los ojos con agua durante 15 minutos. Llame al médico inmediatamente.

No induzca al vómito. Tome agua y llame al médico inmediatamente.

**Contacto con la Piel**

Lave el área afectada con abundante jabón y agua. Llame al médico inmediatamente.

**Inhalación**

Tomar aire fresco. Iniciar respiración artificial si es necesario. Puede administrarse oxígeno. Llame al médico inmediatamente.

**Ingestión****SECCIÓN VIII. INFORMACIÓN PARA LA PROTECCIÓN DE LA SALUD PERSONAL****Protección Respiratoria**

No requerida bajo condiciones normales.

**Protección Visual**

Lentes de seguridad/gafas.

**Ventilación Requerida**

Mecánica

**Otra Ropa de Protección**

Ropa normal de trabajo, que cubra los brazos y piernas para minimizar el contacto.

**Protección de la Piel**

Guantes de plástico/PVC

**SECCIÓN IX. INFORMACIÓN SOBRE DERRAMES Y MEDIO AMBIENTE****Pasos a seguir si hay derrame del producto**

Eliminar fuentes de ignición. Detener adecuadamente el derrame. Contener el derrame arrojándole material inerte. Remueva excedente con abundante agua.

Disponer apropiadamente el material inerte contaminado.

**Métodos para el Manejo de Desechos**

Disponer según las normas existentes en su localidad.

**SECCIÓN X. INFORMACIÓN SOBRE EL MANEJO Y ALMACENAJE****Requisitos para el manejo y almacenaje**

Almacenar en lugares frescos. Manéjese cuidadosamente y lávese las manos después de su almacenaje.

**SECCIÓN XI. SISTEMA DE IDENTIFICACION DEL HMIS HAZARDOUS MATERIALS**

Índice de Protección Personal									
A						G			
B						H			
C						I			
D						J			
E						K			
F						X	Consulte a nuestro asesor		
A		n		o		p		q	
t		u		w		y		z	
									Información Adicional



# Hoja de Seguridad



## SECCIÓN I. IDENTIFICACIÓN DEL PRODUCTO

Nombre Comercial del Producto: **Dream (en polvo)**  
Nombre del Fabricante: Master Direct Panamá, S.A  
Dirección: Apartado 0819-03238  
Panamá, Panamá  
Teléfono de Emergencia: (507) 229-4000  
Fecha de Revisión: 08-06-11  
Preparado por: Javier Atencio

Código 841	
Tipo Producto: Multi-Purpose Detergent	
HMIS Hazard Rating	
Grado de Riesgo	Niveles
Salud: 0	0 Mínimo
Incendio: 0	1 Ligero
Reactividad: 0	2 Moderado
Protec. Personal: B	3 Alto
(Ver Sección XI)	4 Extremo

## SECCIÓN II. INGREDIENTES

Nombre Químico/Nombre Común	CAS NO.	Porcentaje (Opcional)	TLV (Fuente)
Sodium Lauryl ether sulfate		2.6	
Sodium Tripoliphosphate	7758-29-4	5.0	None Established

## SECCIÓN III. PROPIEDADES FÍSICAS

Pto. Ebullición (°F)	Gravedad Específica	pH	Presión de Vapor (mm Hg)
N/A (IBP)	N/A ± 0.005	10.3 ± 0.5 PH en solución al 1%	No determinada
Densidad de Vapor	Solubilidad en Agua	Tasa de Evaporación (vs H <sub>2</sub> O)	Apariencia y Olor
No determinada	Completa	Similar	Polvo blanco granular.

## SECCIÓN IV. INFORMACIÓN PARA LA PROTECCIÓN DE INCENDIOS

Punto de Inflamación (°F)	Límites de Flamabilidad	
	Inferior	Superior
Ninguno	N/D	N/D
<b>Métodos de Extinción</b> Producto no combustible. Usar Aspersión de Agua, polvo químico o espuma	<b>Procedimientos especiales para combatir el fuego</b> Si el fuego está contenido en lugares cerrados, utilice ropa adecuada y aparatos de respiración autónoma.	
<b>Condiciones inusuales de explosión o incendio</b> Ninguna.		

## SECCIÓN V. DATOS DE REACTIVIDAD

Estabilidad (Térmica, Lumínica, etc)	Incompatibilidad	Productos de Peligrosa Descomposición
Estable	Ácidos fuertes, Óxidantes, compuestos clorinados.	Su combustión puede producir monóxido, dióxido de carbono y compuestos orgánicos no identificados

## SECCIÓN VI. INFORMACIÓN DE EFECTOS EN LA SALUD

<b>Rutas Primarias de Exposición:</b> Ojos, Piel	causar daño severo por contacto prolongado.
<b>Efectos Agudos</b>	
<b>Contacto Visual</b> Causa irritación al contacto con el producto en concentrado y en soluciones de uso. Puede	<b>Contacto con la piel</b> Causa irritación a la piel al contacto prolongado con producto concentrado.

**Ingestión**

Puede causar dolores abdominales, diarrea, vómito y posibles daños internos.

**Efectos Crónicos**

No conocidos

**Condiciones médicas agravadas por sobreexposición**

Dermatitis

**Carcinogenicidad**

NTP: No

IARC: No

OSHA: No

**SECCIÓN VII. PROCEDIMIENTOS DE EMERGENCIA Y PRIMEROS AUXILIOS****Contacto Visual**

Lave los ojos con agua durante 15 minutos. Llame al médico inmediatamente.

No induzca al vómito. Tome agua y llame al médico inmediatamente.

**Contacto con la Piel**

Lave el área afectada con abundante jabón y agua. Llame al médico inmediatamente.

**Inhalación**

Tomar aire fresco. Iniciar respiración artificial si es necesario. Puede administrarse oxígeno. Llame al médico inmediatamente.

**Ingestión****SECCIÓN VIII. INFORMACIÓN PARA LA PROTECCIÓN DE LA SALUD PERSONAL****Protección Respiratoria**

No requerida bajo condiciones normales.

**Protección Visual**

Lentes de seguridad/gafas.

**Ventilación Requerida**

Mecánica

**Otra Ropa de Protección**

Ropa normal de trabajo, que cubra los brazos y piernas para minimizar el contacto.

**Protección de la Piel**

Guantes de plástico/PVC

**SECCIÓN IX. INFORMACIÓN SOBRE DERRAMES Y MEDIO AMBIENTE****Pasos a seguir si hay derrame del producto**

Eliminar fuentes de ignición. Detener adecuadamente el derrame. Contener el derrame arrojándole material inerte. Remueva excedente con abundante agua.

Disponer apropiadamente el material inerte contaminado.

**Métodos para el Manejo de Desechos**

Disponer según las normas existentes en su localidad.

**SECCIÓN X. INFORMACIÓN SOBRE EL MANEJO Y ALMACENAJE****Requisitos para el manejo y almacenaje**

Almacenar en lugares frescos. Manéjese cuidadosamente y lávese las manos después de su almacenaje.

**SECCIÓN XI. SISTEMA DE IDENTIFICACION DEL HMIS HAZARDOUS MATERIALS**

Índice de Protección Personal									
A						G			
B						H			
C						I			
D						J			
E						K			
F						X	Consulte a nuestro asesor		
A		n		o		p		q	
t		u		w		y		z	
									Información Adicional



# Hoja de Seguridad



## SECCIÓN I. IDENTIFICACIÓN DEL PRODUCTO

Nombre Comercial del Producto: **Dusty**  
Nombre del Fabricante: Comercial e Industrial Dixie, S.A  
Dirección: Apartado 0819-03238  
Panamá, Panamá  
Teléfono de Emergencia: (507) 229-4000  
Fecha de Revisión: 14/5/2008  
Preparado por: J. De Sedas

Código 215	
Tipo Producto: Dust Mop Treatment	
HMIS Hazard Rating	
Grado de Riesgo	Niveles
Salud: 2	0 Mínimo
Incendio: 1	1 Ligero
Reactividad: 0	2 Moderado
Protec. Personal: B	3 Alto
(Ver Sección XI)	4 Extremo

## SECCIÓN II. INGREDIENTES

Nombre Químico/Nombre Común	CAS NO.	Porcentaje (Opcional)	TLV (Fuente)
Hydrotreated naphthenic petroleum distillate	64742-53-6		
Quaternary Amine (trade secret)	trade secret		Not Established

## SECCIÓN III. PROPIEDADES FÍSICAS

Pto. Ebullición (°F)	Gravedad Específica	pH	Presión de Vapor (mm Hg)
Near 212 (IBP)	0.97 ± 0.01	6.5 ± 0.5	No determinada
Densidad de Vapor	Solubilidad en Agua	Tasa de Evaporación (vs H <sub>2</sub> O)	Apariencia y Olor
No determinada	Completa	Similar	Líquido rosado ligeramente viscoso con olor agradable.

## SECCIÓN IV. INFORMACIÓN PARA LA PROTECCIÓN DE INCENDIOS

Punto de Inflamación (°F)	Límites de Flamabilidad	
	Inferior	Superior
Ninguno	N/D	N/D
<b>Métodos de Extinción</b> Producto no combustible. Usar Aspersión de Agua, polvo químico o espuma	<b>Procedimientos especiales para combatir el fuego</b> Si el fuego está contenido en lugares cerrados, utilice ropa adecuada y aparatos de respiración autónoma.	
<b>Condiciones inusuales de explosión o incendio</b> Ninguna.		

## SECCIÓN V. DATOS DE REACTIVIDAD

Estabilidad (Térmica, Lumínica, etc)	Incompatibilidad	Productos de Peligrosa Descomposición
Estable	Ácidos fuertes, Óxidantes, compuestos clorinados.	Su combustión puede producir monóxido, dióxido de carbono y compuestos orgánicos no identificados

## SECCIÓN VI. INFORMACIÓN DE EFECTOS EN LA SALUD

**Rutas Primarias de Exposición:** Ojos, Piel  
**Efectos Agudos**  
**Contacto Visual**  
Causa irritación al contacto con el producto en concentrado y en soluciones de uso. Puede causar daño severo por contacto prolongado.  
**Contacto con la piel**

Causa irritación a la piel al contacto prolongado con producto concentrado.

**Ingestión**

Puede causar dolores abdominales, diarrea, vómito y posibles daños internos.

**Efectos Crónicos**

No conocidos

**Condiciones médicas agravadas por sobreexposición**  
Dermatitis

**Carcinogenicidad**

NTP: No

IARC: No

OSHA: No

**SECCIÓN VII. PROCEDIMIENTOS DE EMERGENCIA Y PRIMEROS AUXILIOS**

**Contacto Visual**

Lave los ojos con agua durante 15 minutos. Llame al médico inmediatamente.

No induzca al vómito. Tome agua y llame al médico inmediatamente.

**Contacto con la Piel**

Lave el área afectada con abundante jabón y agua. Llame al médico inmediatamente.

**Inhalación**

Tomar aire fresco. Iniciar respiración artificial si es necesario. Puede administrarse oxígeno. Llame al médico inmediatamente.

**Ingestión**

**SECCIÓN VIII. INFORMACIÓN PARA LA PROTECCIÓN DE LA SALUD PERSONAL**

**Protección Respiratoria**

No requerida bajo condiciones normales.

**Protección Visual**

Lentes de seguridad/gafas.

**Ventilación Requerida**

Mecánica

**Otra Ropa de Protección**

Ropa normal de trabajo, que cubra los brazos y piernas para minimizar el contacto.

**Protección de la Piel**

Guantes de plástico/PVC

**SECCIÓN IX. INFORMACIÓN SOBRE DERRAMES Y MEDIO AMBIENTE**

**Pasos a seguir si hay derrame del producto**

Eliminar fuentes de ignición. Detener adecuadamente el derrame. Contener el derrame arrojándole material inerte. Remueva excedente con abundante agua.

Disponer apropiadamente el material inerte contaminado.

**Métodos para el Manejo de Desechos**

Disponer según las normas existentes en su localidad.

**SECCIÓN X. INFORMACIÓN SOBRE EL MANEJO Y ALMACENAJE**

**Requisitos para el manejo y almacenaje**

Almacenar en lugares frescos. Manéjese cuidadosamente y lávese las manos después de su almacenaje.

**SECCIÓN XI. SISTEMA DE IDENTIFICACION DEL HMIS HAZARDOUS MATERIALS**

Índice de Protección Personal													
A						G							
B						H							
C						I							
D						J							
E						K							
F						X	Consulte a nuestro asesor						
A		n		o		p		q		r		s	
t		u		w		y		z		Información Adicional			



# Hoja de Seguridad



## SECCIÓN I. IDENTIFICACIÓN DEL PRODUCTO

Nombre Comercial del Producto: **Elimin Formula Original**  
Nombre del Fabricante: Comercial e Industrial Dixie, S.A  
Dirección: Apartado 0819-03238  
Panamá, Panamá  
Teléfono de Emergencia: (507) 229-4000  
Fecha de Revisión: 14/5/2008  
Preparado por: J. De Sedas

Código 9715	
Tipo Producto: Cleaner/	
HMIS Hazard Rating	
Grado de Riesgo	Niveles
Salud: 1	0 Mínimo
Incendio: 0	1 Ligero
Reactividad: 0	2 Moderado
Protec. Personal: B	3 Alto
(Ver Sección XI)	4 Extremo

## SECCIÓN II. INGREDIENTES

Nombre Químico/Nombre Común	CAS NO.	Porcentaje (Opcional)	TLV (Fuente)
Alkali Metal Salt of E.D.T.A.	64-02-08		Not Established

## SECCIÓN III. PROPIEDADES FÍSICAS

Pto. Ebullición (°F)	Gravedad Específica	pH	Presión de Vapor (mm Hg)
212 (IBP)	1.02 ± 0.005	12.0 ± 0.5	No determinada
Densidad de Vapor	Solubilidad en Agua	Tasa de Evaporación (vs H <sub>2</sub> O)	Apariencia y Olor
No determinada	Completa	Similar	Líquido aqua con olor agradable.

## SECCIÓN IV. INFORMACIÓN PARA LA PROTECCIÓN DE INCENDIOS

Punto de Inflamación (°F)	Límites de Flamabilidad
	Inferior Superior
Ninguno	N/D N/D
<b>Métodos de Extinción</b> Producto no combustible. Usar Aspersión de Agua, polvo químico o espuma	<b>Procedimientos especiales para combatir el fuego</b> Si el fuego está contenido en lugares cerrados, utilice ropa adecuada y aparatos de respiración autónoma.
<b>Condiciones inusuales de explosión o incendio</b> Ninguna.	

## SECCIÓN V. DATOS DE REACTIVIDAD

Estabilidad (Térmica, Lumínica, etc)	Incompatibilidad	Productos de Peligrosa Descomposición
Estable	Ácidos fuertes, Óxidantes, compuestos clorinados.	Su combustión puede producir monóxido, dióxido de carbono y compuestos orgánicos no identificados

## SECCIÓN VI. INFORMACIÓN DE EFECTOS EN LA SALUD

<b>Rutas Primarias de Exposición:</b> Ojos, Piel	causar daño severo por contacto prolongado.
<b>Efectos Agudos</b>	
<b>Contacto Visual</b> Causa irritación al contacto con el producto en concentrado y en soluciones de uso. Puede	<b>Contacto con la piel</b> Puede causar irritación a la piel al contacto prolongado con producto concentrado.



**Ingestión**

Puede causar dolores abdominales, diarrea, vómito y posibles daños internos.

**Efectos Crónicos**

No conocidos

**Condiciones médicas agravadas por sobreexposición**

Dermatitis

**Carcinogenicidad**

NTP: No

IARC: No

OSHA: No

**SECCIÓN VII. PROCEDIMIENTOS DE EMERGENCIA Y PRIMEROS AUXILIOS****Contacto Visual**

Lave los ojos con agua durante 15 minutos. Llame al médico inmediatamente.

No induzca al vómito. Tome agua y llame al médico inmediatamente.

**Contacto con la Piel**

Lave el área afectada con abundante jabón y agua. Llame al médico inmediatamente.

**Inhalación**

Tomar aire fresco. Iniciar respiración artificial si es necesario. Puede administrarse oxígeno. Llame al médico inmediatamente.

**Ingestión****SECCIÓN VIII. INFORMACIÓN PARA LA PROTECCIÓN DE LA SALUD PERSONAL****Protección Respiratoria**

No requerida bajo condiciones normales.

**Protección Visual**

Lentes de seguridad/gafas.

**Ventilación Requerida**

Mecánica

**Otra Ropa de Protección**

Ropa normal de trabajo, que cubra los brazos y piernas para minimizar el contacto.

**Protección de la Piel**

Guantes de plástico/PVC

**SECCIÓN IX. INFORMACIÓN SOBRE DERRAMES Y MEDIO AMBIENTE****Pasos a seguir si hay derrame del producto**

Eliminar fuentes de ignición. Detener adecuadamente el derrame. Contener el derrame arrojándole material inerte. Remueva excedente con abundante agua.

Disponer apropiadamente el material inerte contaminado.

**Métodos para el Manejo de Desechos**

Disponer según las normas existentes en su localidad.

**SECCIÓN X. INFORMACIÓN SOBRE EL MANEJO Y ALMACENAJE****Requisitos para el manejo y almacenaje**

Almacenar en lugares frescos. Manéjese cuidadosamente y lávese las manos después de su almacenaje.

**SECCIÓN XI. SISTEMA DE IDENTIFICACION DEL HMIS HAZARDOUS MATERIALS**

Índice de Protección Personal									
A						G			
B						H			
C						I			
D						J			
E						K			
F						X	Consulte a nuestro asesor		
A		n		o		p		q	
t		u		w		y		z	
									Información Adicional



# Hoja de Seguridad



## SECCIÓN I. IDENTIFICACIÓN DEL PRODUCTO

Nombre Comercial del Producto: **Emulsol II**  
Nombre del Fabricante: Comercial e Industrial Dixie, S.A  
Dirección: Apartado 0819-03238  
Panamá, Panamá  
Teléfono de Emergencia: (507) 229-4000  
Fecha de Revisión: 14/5/2008  
Preparado por: J. De Sedas

Código 303	
Tipo Producto: Acid Cleaner	
HMIS Hazard Rating	
Grado de Riesgo	Niveles
Salud: 1	0 Mínimo
Incendio: 0	1 Ligero
Reactividad: 2	2 Moderado
Protec. Personal: B	3 Alto
(Ver Sección XI)	4 Extremo

## SECCIÓN II. INGREDIENTES

Nombre Químico/Nombre Común	CAS NO.	Porcentaje (Opcional)	TLV (Fuente)
Phosphoric Acid.	7664-38-2	3	1mg/m3 (ACGIH)
Hydrochloric Acid	7647-01-0	12	900 ppm-Ingestion

## SECCIÓN III. PROPIEDADES FÍSICAS

Pto. Ebullición (°F)	Gravedad Específica	pH	Presión de Vapor (mm Hg)
212 (IBP)	1.077± 0.005	1.0 ± 0.5	No determinada
<b>Densidad de Vapor</b>	<b>Solubilidad en Agua</b>	<b>Tasa de Evaporación (vs H<sub>2</sub>O)</b>	<b>Apariencia y Olor</b>
No determinada	Completa	Similar	Líquido azul con olor característico.

## SECCIÓN IV. INFORMACIÓN PARA LA PROTECCIÓN DE INCENDIOS

Punto de Inflamación (°F)	Límites de Flamabilidad	
	Inferior	Superior
Ninguno	N/D	N/D
<b>Métodos de Extinción</b> Producto no combustible. Usar Aspersión de Agua, polvo químico o espuma	<b>Procedimientos especiales para combatir el fuego</b> Si el fuego está contenido en lugares cerrados, utilice ropa adecuada y aparatos de respiración autónoma.	
<b>Condiciones inusuales de explosión o incendio</b> Ninguna.		

## SECCIÓN V. DATOS DE REACTIVIDAD

Estabilidad (Térmica, Lumínica, etc)	Incompatibilidad	Productos de Peligrosa Descomposición
Estable	Compuestos causticos, compuestos clorinados.	Su combustión puede producir monóxido, dióxido de carbono y compuestos orgánicos no identificados

## SECCIÓN VI. INFORMACIÓN DE EFECTOS EN LA SALUD

<b>Rutas Primarias de Exposición:</b> Ojos, Piel	causar daño severo por contacto prolongado.
<b>Efectos Agudos</b>	
<b>Contacto Visual</b> Causa irritación al contacto con el producto en concentrado y en soluciones de uso. Puede	<b>Contacto con la piel</b> Causa irritación a la piel al contacto prolongado con producto concentrado.

**Ingestión**

Puede causar dolores abdominales, diarrea, vómito y posibles daños internos.

**Efectos Crónicos**

No conocidos

**Condiciones médicas agravadas por sobreexposición**

Dermatitis

**Carcinogenicidad**

NTP: No

IARC: No

OSHA: No

**SECCIÓN VII. PROCEDIMIENTOS DE EMERGENCIA Y PRIMEROS AUXILIOS****Contacto Visual**

Lave los ojos con agua durante 15 minutos. Llame al médico inmediatamente.

No induzca al vómito. Tome agua y llame al médico inmediatamente.

**Contacto con la Piel**

Lave el área afectada con abundante jabón y agua. Llame al médico inmediatamente.

**Inhalación**

Tomar aire fresco. Iniciar respiración artificial si es necesario. Puede administrarse oxígeno. Llame al médico inmediatamente.

**Ingestión****SECCIÓN VIII. INFORMACIÓN PARA LA PROTECCIÓN DE LA SALUD PERSONAL****Protección Respiratoria**

No requerida bajo condiciones normales.

**Protección Visual**

Lentes de seguridad/gafas.

**Ventilación Requerida**

Mecánica

**Otra Ropa de Protección**

Ropa normal de trabajo, que cubra los brazos y piernas para minimizar el contacto.

**Protección de la Piel**

Guantes de plástico/PVC

**SECCIÓN IX. INFORMACIÓN SOBRE DERRAMES Y MEDIO AMBIENTE****Pasos a seguir si hay derrame del producto**

Eliminar fuentes de ignición. Detener adecuadamente el derrame. Contener el derrame arrojándole material inerte. Remueva excedente con abundante agua.

Disponer apropiadamente el material inerte contaminado.

**Métodos para el Manejo de Desechos**

Disponer según las normas existentes en su localidad.

**SECCIÓN X. INFORMACIÓN SOBRE EL MANEJO Y ALMACENAJE****Requisitos para el manejo y almacenaje**

Almacenar en lugares frescos. Manéjese cuidadosamente y lávese las manos después de su almacenaje.

**SECCIÓN XI. SISTEMA DE IDENTIFICACION DEL HMIS HAZARDOUS MATERIALS**

Índice de Protección Personal									
A						G			
B						H			
C						I			
D						J			
E						K			
F						X	Consulte a nuestro asesor		
A		n		o		p		q	
t		u		w		y		z	
									Información Adicional



# Hoja de Seguridad



## SECCIÓN I. IDENTIFICACIÓN DEL PRODUCTO

Nombre Comercial del Producto: **Enzyme 2001**  
Nombre del Fabricante: Comercial e Industrial Dixie, S.A  
Dirección: Apartado 0819-03238  
Panamá, Panamá  
Teléfono de Emergencia: (507) 229-4000  
Fecha de Revisión: 4/3/2009  
Preparado por: J. De Sedas

Código 304	
Tipo Producto: Enzyme Odor Digester	
HMIS Hazard Rating	
Grado de Riesgo	Niveles
Salud: 1	0 Mínimo
Incendio: 0	1 Ligero
Reactividad: 0	2 Moderado
Protec. Personal: B	3 Alto
(Ver Sección XI)	4 Extremo

## SECCIÓN II. INGREDIENTES

Nombre Químico/Nombre Común	CAS NO.	Porcentaje (Opcional)	TLV (Fuente)
Viable Bacteria Cultures	N/A		Not Established
Non-Pathogenic			

## SECCIÓN III. PROPIEDADES FÍSICAS

Pto. Ebullición (°F)	Gravedad Específica	pH	Presión de Vapor (mm Hg)
212 (IBP)	1.00 ± 0.005	6.4 ± 0.5	No determinada
Densidad de Vapor	Solubilidad en Agua	Tasa de Evaporación (vs H <sub>2</sub> O)	Apariencia y Olor
No determinada	Completa	Similar	Líquido blanco opaco con olor agradable.

## SECCIÓN IV. INFORMACIÓN PARA LA PROTECCIÓN DE INCENDIOS

Punto de Inflamación (°F)	Límites de Flamabilidad	
	Inferior	Superior
Ninguno	N/D	N/D
<b>Métodos de Extinción</b> Producto no combustible. Usar Aspersión de Agua, polvo químico o espuma	<b>Procedimientos especiales para combatir el fuego</b> Si el fuego está contenido en lugares cerrados, utilice ropa adecuada y aparatos de respiración autónoma.	
<b>Condiciones inusuales de explosión o incendio</b> Ninguna.		

## SECCIÓN V. DATOS DE REACTIVIDAD

Estabilidad (Térmica, Lumínica, etc)	Incompatibilidad	Productos de Peligrosa Descomposición
Estable	Ácidos fuertes, Óxidantes, compuestos clorinados.	Su combustión puede producir monóxido, dióxido de carbono y compuestos orgánicos no identificados

## SECCIÓN VI. INFORMACIÓN DE EFECTOS EN LA SALUD

<b>Rutas Primarias de Exposición:</b> Ojos, Piel	causar daño severo por contacto prolongado.
<b>Efectos Agudos</b>	
<b>Contacto Visual</b> Causa irritación al contacto con el producto en concentrado y en soluciones de uso. Puede	<b>Contacto con la piel</b> Causa irritación a la piel al contacto prolongado con producto concentrado.

**Ingestión**

Puede causar dolores abdominales, diarrea, vómito y posibles daños internos.

**Efectos Crónicos**

No conocidos

**Condiciones médicas agravadas por sobreexposición**

Dermatitis

**Carcinogenicidad**

NTP: No

IARC: No

OSHA: No

**SECCIÓN VII. PROCEDIMIENTOS DE EMERGENCIA Y PRIMEROS AUXILIOS****Contacto Visual**

Lave los ojos con agua durante 15 minutos. Llame al médico inmediatamente.

No induzca al vómito. Tome agua y llame al médico inmediatamente.

**Contacto con la Piel**

Lave el área afectada con abundante jabón y agua. Llame al médico inmediatamente.

**Inhalación**

Tomar aire fresco. Iniciar respiración artificial si es necesario. Puede administrarse oxígeno. Llame al médico inmediatamente.

**Ingestión****SECCIÓN VIII. INFORMACIÓN PARA LA PROTECCIÓN DE LA SALUD PERSONAL****Protección Respiratoria**

No requerida bajo condiciones normales.

**Protección Visual**

Lentes de seguridad/gafas.

**Ventilación Requerida**

Mecánica

**Otra Ropa de Protección**

Ropa normal de trabajo, que cubra los brazos y piernas para minimizar el contacto.

**Protección de la Piel**

Guantes de plástico/PVC

**SECCIÓN IX. INFORMACIÓN SOBRE DERRAMES Y MEDIO AMBIENTE****Pasos a seguir si hay derrame del producto**

Eliminar fuentes de ignición. Detener adecuadamente el derrame. Contener el derrame arrojándole material inerte. Remueva excedente con abundante agua.

Disponer apropiadamente el material inerte contaminado.

**Métodos para el Manejo de Desechos**

Disponer según las normas existentes en su localidad.

**SECCIÓN X. INFORMACIÓN SOBRE EL MANEJO Y ALMACENAJE****Requisitos para el manejo y almacenaje**

Almacenar en lugares frescos. Manéjese cuidadosamente y lávese las manos después de su almacenaje.

**SECCIÓN XI. SISTEMA DE IDENTIFICACION DEL HMIS HAZARDOUS MATERIALS**

Índice de Protección Personal													
A				G									
B				H									
C				I									
D				J									
E				K									
F				X	Consulte a nuestro asesor								
A		n		o		p		q		r		s	
t		u		w		y		z		Información Adicional			



# Hoja de Seguridad



## SECCIÓN I. IDENTIFICACIÓN DEL PRODUCTO

Nombre Comercial del Producto: **Fay Ternura de Bebe**  
Nombre del Fabricante: Comercial e Industrial Dixie, S.A  
Dirección: Apartado 0819-03238  
Panamá, Panamá  
Teléfono de Emergencia: (507) 229-4000  
Fecha de Revisión: 4/3/2009  
Preparado por: J. De Sedas

Código 9730	
Tipo Producto: Fabric Softener.	
HMIS Hazard Rating	
Grado de Riesgo	Niveles
Salud: 1	0 Mínimo
Incendio: 0	1 Ligero
Reactividad: 0	2 Moderado
Protec. Personal: A	3 Alto
(Ver Sección XI)	4 Extremo

## SECCIÓN II. INGREDIENTES

Nombre Químico/Nombre Común	CAS NO.	Porcentaje (Opcional)	TLV (Fuente)
Alkyl Dimethyl Benzyl Ammonium Chloride	68391-01-5		Not Established

## SECCIÓN III. PROPIEDADES FÍSICAS

Pto. Ebullición (°F)	Gravedad Específica	pH	Presión de Vapor (mm Hg)
212 (IBP)	0.995 ± 0.005	4.9 ± 0.5	No determinada
Densidad de Vapor	Solubilidad en Agua	Tasa de Evaporación (vs H <sub>2</sub> O)	Apariencia y Olor
No determinada	Completa	Similar	Líquido viscoso.

## SECCIÓN IV. INFORMACIÓN PARA LA PROTECCIÓN DE INCENDIOS

Punto de Inflamación (°F)	Límites de Flamabilidad	
	Inferior	Superior
Ninguno	N/D	N/D
<b>Métodos de Extinción</b> Producto no combustible. Usar Aspersión de Agua, polvo químico o espuma	<b>Procedimientos especiales para combatir el fuego</b> Si el fuego está contenido en lugares cerrados, utilice ropa adecuada y aparatos de respiración autónoma.	
<b>Condiciones inusuales de explosión o incendio</b> Ninguna.		

## SECCIÓN V. DATOS DE REACTIVIDAD

Estabilidad (Térmica, Lumínica, etc)	Incompatibilidad	Productos de Peligrosa Descomposición
Estable	Ácidos fuertes, Óxidantes, compuestos clorinados.	Su combustión puede producir monóxido, dióxido de carbono y compuestos orgánicos no identificados

## SECCIÓN VI. INFORMACIÓN DE EFECTOS EN LA SALUD

**Rutas Primarias de Exposición:** Ojos, Piel causar daño severo por contacto prolongado.  
**Efectos Agudos**  
**Contacto Visual**  
Causa irritación al contacto con el producto en concentrado y en soluciones de uso. Puede  
**Ingestión**

Puede causar dolores abdominales, diarrea, vómito y posibles daños internos.

Dermatitis

**Efectos Crónicos**

No conocidos

**Carcinogenicidad**

NTP: No

IARC: No

OSHA: No

**Condiciones médicas agravadas por sobreexposición**

**SECCIÓN VII. PROCEDIMIENTOS DE EMERGENCIA Y PRIMEROS AUXILIOS**

**Contacto Visual**

Lave los ojos con agua durante 15 minutos. Llame al médico inmediatamente.

No induzca al vómito. Tome agua y llame al médico inmediatamente.

**Contacto con la Piel**

Lave el área afectada con abundante jabón y agua. Llame al médico inmediatamente.

**Inhalación**

Tomar aire fresco. Iniciar respiración artificial si es necesario. Puede administrarse oxígeno. Llame al médico inmediatamente.

**Ingestión**

**SECCIÓN VIII. INFORMACIÓN PARA LA PROTECCIÓN DE LA SALUD PERSONAL**

**Protección Respiratoria**

No requerida bajo condiciones normales.

**Protección Visual**

Lentes de seguridad/gafas.

**Ventilación Requerida**

Mecánica

**Otra Ropa de Protección**

Ropa normal de trabajo, que cubra los brazos y piernas para minimizar el contacto.

**Protección de la Piel**

Guantes de plástico/PVC

**SECCIÓN IX. INFORMACIÓN SOBRE DERRAMES Y MEDIO AMBIENTE**

**Pasos a seguir si hay derrame del producto**

Eliminar fuentes de ignición. Detener adecuadamente el derrame. Contener el derrame arrojándole material inerte. Remueva excedente con abundante agua.

Disponer apropiadamente el material inerte contaminado.

**Métodos para el Manejo de Desechos**

Disponer según las normas existentes en su localidad.

**SECCIÓN X. INFORMACIÓN SOBRE EL MANEJO Y ALMACENAJE**

**Requisitos para el manejo y almacenaje**

Almacenar en lugares frescos. Manéjese cuidadosamente y lávese las manos después de su almacenaje.

**SECCIÓN XI. SISTEMA DE IDENTIFICACION DEL HMIS HAZARDOUS MATERIALS**

Índice de Protección Personal									
A						G			
B						H			
C						I			
D						J			
E						K			
F						X	Consulte a nuestro asesor		
A		n		o		p		q	
t		u		w		y		z	
									Información Adicional



**Ingestión**

Puede causar dolores abdominales, diarrea, vómito y posibles daños internos.

**Efectos Crónicos**

No conocidos

**Condiciones médicas agravadas por sobreexposición**

Dermatitis

**Carcinogenicidad**

NTP: No

IARC: No

OSHA: No

**SECCIÓN VII. PROCEDIMIENTOS DE EMERGENCIA Y PRIMEROS AUXILIOS****Contacto Visual**

Lave los ojos con agua durante 15 minutos. Llame al médico inmediatamente.

No induzca al vómito. Tome agua y llame al médico inmediatamente.

**Contacto con la Piel**

Lave el área afectada con abundante jabón y agua. Llame al médico inmediatamente.

**Inhalación**

Tomar aire fresco. Iniciar respiración artificial si es necesario. Puede administrarse oxígeno. Llame al médico inmediatamente.

**Ingestión****SECCIÓN VIII. INFORMACIÓN PARA LA PROTECCIÓN DE LA SALUD PERSONAL****Protección Respiratoria**

No requerida bajo condiciones normales.

**Protección Visual**

Lentes de seguridad/gafas.

**Ventilación Requerida**

Mecánica

**Otra Ropa de Protección**

Ropa normal de trabajo, que cubra los brazos y piernas para minimizar el contacto.

**Protección de la Piel**

Gautes de plástico/PVC

**SECCIÓN IX. INFORMACIÓN SOBRE DERRAMES Y MEDIO AMBIENTE****Pasos a seguir si hay derrame del producto**

Eliminar fuentes de ignición. Detener adecuadamente el derrame. Contener el derrame arrojándole material inerte. Remueva excedente con abundante agua.

Disponer apropiadamente el material inerte contaminado.

**Métodos para el Manejo de Desechos**

Disponer según las normas existentes en su localidad.

**SECCIÓN X. INFORMACIÓN SOBRE EL MANEJO Y ALMACENAJE****Requisitos para el manejo y almacenaje**

Almacenar en lugares frescos. Manéjese cuidadosamente y lávese las manos después de su almacenaje.

**SECCIÓN XI. SISTEMA DE IDENTIFICACION DEL HMIS HAZARDOUS MATERIALS**

Índice de Protección Personal													
A		G											
B		H											
C		I											
D		J											
E		K											
F		X	Consulte a nuestro asesor										
A		n		o		p		q		r		s	
t		u		w		y		z		Información Adicional			





# Hoja de Seguridad



## SECCIÓN I. IDENTIFICACIÓN DEL PRODUCTO

Nombre Comercial del Producto: **Forte**  
Nombre del Fabricante: Comercial e Industrial Dixie, S.A  
Dirección: Apartado 0819-03238  
Panamá, Panamá  
Teléfono de Emergencia: (507) 229-4000  
Fecha de Revisión: 14/5/2008  
Preparado por: J. De Sedas

Código 718	
Tipo Producto: Ind. Cleaner Degreaser	
HMIS Hazard Rating	
Grado de Riesgo	Niveles
Salud: 1	0 Mínimo
Incendio: 0	1 Ligero
Reactividad: 3	2 Moderado
Protec. Personal: B	3 Alto
(Ver Sección XI)	4 Extremo

## SECCIÓN II. INGREDIENTES

Nombre Químico/Nombre Común	CAS NO.	Porcentaje (Opcional)	TLV (Fuente)
Silicid Acid – Sodium Salt	1344-09-8		2mg/m3 (asNaOH)
Potassium Hydroxide	1310-58-3		50 ppm (Ceiling)

## SECCIÓN III. PROPIEDADES FÍSICAS

Pto. Ebullición (°F)	Gravedad Específica	pH	Presión de Vapor (mm Hg)
212 (IBP)	1.2600 ± 0.005	13.5 ± 0.5	No determinada

Densidad de Vapor	Solubilidad en Agua	Tasa de Evaporación (vs H <sub>2</sub> O)	Apariencia y Olor
No determinada	Completa	Similar	Líquido rojo claro sin olor distintivo.

## SECCIÓN IV. INFORMACIÓN PARA LA PROTECCIÓN DE INCENDIOS

Punto de Inflamación (°F)	Límites de Flamabilidad	
	Inferior	Superior
Ninguno	N/D	N/D

### Métodos de Extinción

Producto no combustible. Usar Aspersión de Agua, polvo químico o espuma

### Procedimientos especiales para combatir el fuego

Si el fuego está contenido en lugares cerrados, utilice ropa adecuada y aparatos de respiración autónoma.

### Condiciones inusuales de explosión o incendio

Ninguna.

## SECCIÓN V. DATOS DE REACTIVIDAD

Estabilidad (Térmica, Lumínica, etc)	Incompatibilidad	Productos de Peligrosa Descomposición
Estable	Ácidos fuertes, Óxidantes, compuestos clorinados.	Su combustión puede producir monóxido, dióxido de carbono y compuestos orgánicos no identificados

## SECCIÓN VI. INFORMACIÓN DE EFECTOS EN LA SALUD

**Rutas Primarias de Exposición:** Ojos, Piel

causar daño severo por contacto prolongado.

### Efectos Agudos

#### Contacto Visual

Causa irritación al contacto con el producto en concentrado y en soluciones de uso. Puede

#### Contacto con la piel

Causa irritación a la piel al contacto prolongado con producto concentrado.

# Hoja de Seguridad



## SECCIÓN I. IDENTIFICACIÓN DEL PRODUCTO

Nombre Comercial del Producto: **Four Season**  
Nombre del Fabricante: Comercial e Industrial Dixie, S.A  
Dirección: Apartado 0819-03238  
Panamá, Panamá  
Teléfono de Emergencia: (507) 229-4000  
Fecha de Revisión: 14/5/2008  
Preparado por: J. De Sedas

Código 101	
Tipo Producto: Ind. Cleaner Degreaser	
HMIS Hazard Rating	
Grado de Riesgo	Niveles
Salud: 2	0 Mínimo
Incendio: 0	1 Ligero
Reactividad: 0	2 Moderado
Protec. Personal: B	3 Alto
(Ver Sección XI)	4 Extremo

## SECCIÓN II. INGREDIENTES

Nombre Químico/Nombre Común	CAS NO.	Porcentaje (Opcional)	TLV (Fuente)
Silicic Acid – Sodium Salt	1344-09-8		2 mg/m <sup>3</sup> (asNaOH)

## SECCIÓN III. PROPIEDADES FÍSICAS

Pto. Ebullición (°F)	Gravedad Específica	pH	Presión de Vapor (mm Hg)
212 (IBP)	1.000 ± 0.005	6.8 ± 0.5	No determinada

Densidad de Vapor	Solubilidad en Agua	Tasa de Evaporación (vs H <sub>2</sub> O)	Apariencia y Olor
No determinada	Completa	Similar	Líquido rojo claro sin olor distintivo

## SECCIÓN IV. INFORMACIÓN PARA LA PROTECCIÓN DE INCENDIOS

Punto de Inflamación (°F)	Límites de Flamabilidad	
	Inferior	Superior
Ninguno	N/D	N/D

### Métodos de Extinción

Producto no combustible. Usar Aspersión de Agua, polvo químico o espuma

### Procedimientos especiales para combatir el fuego

Si el fuego está contenido en lugares cerrados, utilice ropa adecuada y aparatos de respiración autónoma.

### Condiciones inusuales de explosión o incendio

Ninguna.

## SECCIÓN V. DATOS DE REACTIVIDAD

Estabilidad (Térmica, Lumínica, etc)	Incompatibilidad	Productos de Peligrosa Descomposición
Estable	Ácidos fuertes, Óxidantes, compuestos clorinados.	Su combustión puede producir monóxido, dióxido de carbono y compuestos orgánicos no identificados

## SECCIÓN VI. INFORMACIÓN DE EFECTOS EN LA SALUD

Rutas Primarias de Exposición: Ojos, Piel

### Efectos Agudos

#### Contacto Visual

Causa irritación al contacto con el producto en concentrado y en soluciones de uso. Puede causar daño severo por contacto prolongado.

#### Contacto con la piel

Causa irritación a la piel al contacto prolongado con producto concentrado.

#### Ingestión

Puede causar dolores abdominales, diarrea, vómito y posibles daños internos.

Dermatitis

**Efectos Crónicos**

No conocidos

**Carcinogenicidad**

NTP: No

IARC: No

OSHA: No

**Condiciones médicas agravadas por sobreexposición**

**SECCIÓN VII. PROCEDIMIENTOS DE EMERGENCIA Y PRIMEROS AUXILIOS**

**Contacto Visual**

Lave los ojos con agua durante 15 minutos. Llame al médico inmediatamente.

No induzca al vómito. Tome agua y llame al médico inmediatamente.

**Contacto con la Piel**

Lave el área afectada con abundante jabón y agua. Llame al médico inmediatamente.

**Inhalación**

Tomar aire fresco. Iniciar respiración artificial si es necesario. Puede administrarse oxígeno. Llame al médico inmediatamente.

**Ingestión**

**SECCIÓN VIII. INFORMACIÓN PARA LA PROTECCIÓN DE LA SALUD PERSONAL**

**Protección Respiratoria**

No requerida bajo condiciones normales.

**Protección Visual**

Lentes de seguridad/gafas.

**Ventilación Requerida**

Mecánica

**Otra Ropa de Protección**

Ropa normal de trabajo, que cubra los brazos y piernas para minimizar el contacto.

**Protección de la Piel**

Guantes de plástico/PVC

**SECCIÓN IX. INFORMACIÓN SOBRE DERRAMES Y MEDIO AMBIENTE**

**Pasos a seguir si hay derrame del producto**

Eliminar fuentes de ignición. Detener adecuadamente el derrame. Contener el derrame arrojándole material inerte. Remueva excedente con abundante agua.

Disponer apropiadamente el material inerte contaminado.

**Métodos para el Manejo de Desechos**

Disponer según las normas existentes en su localidad.

**SECCIÓN X. INFORMACIÓN SOBRE EL MANEJO Y ALMACENAJE**

**Requisitos para el manejo y almacenaje**

Almacenar en lugares frescos. Manéjese cuidadosamente y lávese las manos después de su almacenaje.

**SECCIÓN XI. SISTEMA DE IDENTIFICACION DEL HMIS HAZARDOUS MATERIALS**

Índice de Protección Personal													
A				G									
B				H									
C				I									
D				J									
E				K									
F				X	Consulte a nuestro asesor								
A		n		o		p		q		r		s	
t		u		w		y		z		Información Adicional			



# Hoja de Seguridad



## SECCIÓN I. IDENTIFICACIÓN DEL PRODUCTO

Nombre Comercial del Producto: **Glassi Amonia**  
Nombre del Fabricante: Comercial e Industrial Dixie, S.A  
Dirección: Apartado 0819-03238  
Panamá, Panamá  
Teléfono de Emergencia: (507) 229-4000  
Fecha de Revisión: 14/5/2008  
Preparado por: J. De Sedas

Código 9712	
Tipo Producto: Glass Cleaner	
HMIS Hazard Rating	
Grado de Riesgo	Niveles
Salud: 0	0 Mínimo
Incendio: 2	1 Ligero
Reactividad: 0	2 Moderado
Protec. Personal: A	3 Alto
(Ver Sección XI)	4 Extremo

## SECCIÓN II. INGREDIENTES

Nombre Químico/Nombre Común	CAS NO.	Porcentaje (Opcional)	TLV (Fuente)
Ethylene Glycol Butyl Ether	111-76-2		50 ppm (ACGIH)
Ammonium Hydroxide	1336-21-6		1mg/m <sup>2</sup>

## SECCIÓN III. PROPIEDADES FÍSICAS

Pto. Ebullición (°F)	Gravedad Específica	pH	Presión de Vapor (mm Hg)
212 (IBP)	0.99 ± 0.005	10.0 ± 0.5	No determinada
Densidad de Vapor	Solubilidad en Agua	Tasa de Evaporación (vs H <sub>2</sub> O)	Apariencia y Olor
No determinada	Completa	Similar	Líquido azul con olor característico.

## SECCIÓN IV. INFORMACIÓN PARA LA PROTECCIÓN DE INCENDIOS

Punto de Inflamación (°F)	Límites de Flamabilidad	
	Inferior	Superior
Ninguno	N/D	N/D
<b>Métodos de Extinción</b> Producto no combustible. Usar Aspersión de Agua, polvo químico o espuma	<b>Procedimientos especiales para combatir el fuego</b> Si el fuego está contenido en lugares cerrados, utilice ropa adecuada y aparatos de respiración autónoma.	
<b>Condiciones inusuales de explosión o incendio</b> Ninguna.		

## SECCIÓN V. DATOS DE REACTIVIDAD

Estabilidad (Térmica, Lumínica, etc)	Incompatibilidad	Productos de Peligrosa Descomposición
Estable	Ácidos fuertes, Óxidantes, compuestos clorinados.	Su combustión puede producir monóxido, dióxido de carbono y compuestos orgánicos no identificados

## SECCIÓN VI. INFORMACIÓN DE EFECTOS EN LA SALUD

<b>Rutas Primarias de Exposición:</b> Ojos, Piel	causar daño severo por contacto prolongado.
<b>Efectos Agudos</b>	
<b>Contacto Visual</b> Causa irritación al contacto con el producto en concentrado y en soluciones de uso. Puede	<b>Contacto con la piel</b> Puede causar irritación a la piel al contacto prolongado con producto concentrado.

**Ingestión**

Puede causar dolores abdominales, diarrea, vómito y posibles daños internos.

**Efectos Crónicos**

No conocidos

**Condiciones médicas agravadas por sobreexposición**

Dermatitis

**Carcinogenicidad**

NTP: No

IARC: No

OSHA: No

**SECCIÓN VII. PROCEDIMIENTOS DE EMERGENCIA Y PRIMEROS AUXILIOS****Contacto Visual**

Lave los ojos con agua durante 15 minutos. Llame al médico inmediatamente.

No induzca al vómito. Tome agua y llame al médico inmediatamente.

**Contacto con la Piel**

Lave el área afectada con abundante jabón y agua. Llame al médico inmediatamente.

**Inhalación**

Tomar aire fresco. Iniciar respiración artificial si es necesario. Puede administrarse oxígeno. Llame al médico inmediatamente.

**Ingestión****SECCIÓN VIII. INFORMACIÓN PARA LA PROTECCIÓN DE LA SALUD PERSONAL****Protección Respiratoria**

No requerida bajo condiciones normales.

**Protección Visual**

Lentes de seguridad/gafas.

**Ventilación Requerida**

Mecánica

**Otra Ropa de Protección**

Ropa normal de trabajo, que cubra los brazos y piernas para minimizar el contacto.

**Protección de la Piel**

Guantes de plástico/PVC

**SECCIÓN IX. INFORMACIÓN SOBRE DERRAMES Y MEDIO AMBIENTE****Pasos a seguir si hay derrame del producto**

Eliminar fuentes de ignición. Detener adecuadamente el derrame. Contener el derrame arrojándole material inerte. Remueva excedente con abundante agua.

Disponer apropiadamente el material inerte contaminado.







**Métodos para el Manejo de Desechos**

Disponer según las normas existentes en su localidad.

**SECCIÓN X. INFORMACIÓN SOBRE EL MANEJO Y ALMACENAJE****Requisitos para el manejo y almacenaje**

Almacenar en lugares frescos. Manéjese cuidadosamente y lávese las manos después de su almacenaje.

**SECCIÓN XI. SISTEMA DE IDENTIFICACION DEL HMIS HAZARDOUS MATERIALS**

Índice de Protección Personal													
A						G							
B						H							
C						I							
D						J							
E						K							
F						X	Consulte a nuestro asesor						
A		n		o		p		q		r		s	
t		u		w		y		z		Información Adicional			



# Hoja de Seguridad



## SECCIÓN I. IDENTIFICACIÓN DEL PRODUCTO

Nombre Comercial del Producto: **Gloss Crema Naranja**  
Nombre del Fabricante: Comercial e Industrial Dixie, S.A  
Dirección: Apartado 0819-03238  
Panamá, Panamá  
Teléfono de Emergencia: (507) 229-4000  
Fecha de Revisión: 14/5/2008  
Preparado por: J. De Sedas

Código 9711	
Tipo Producto: Funhiture Polish	
HMIS Hazard Rating	
Grado de Riesgo	Niveles
Salud: 0	0 Mínimo
Incendio: 1	1 Ligero
Reactividad: 0	2 Moderado
Protec. Personal: A	3 Alto
(Ver Sección XI)	4 Extremo

## SECCIÓN II. INGREDIENTES

Nombre Químico/Nombre Común	CAS NO.	Porcentaje (Opcional)	TLV (Fuente)
D-Limonene	5989-275		None Established

## SECCIÓN III. PROPIEDADES FÍSICAS

Pto. Ebullición (°F)	Gravedad Específica	pH	Presión de Vapor (mm Hg)
212 (IBP)	0.854 ± 0.005	5.0 - 6.5	No determinada
Densidad de Vapor	Solubilidad en Agua	Tasa de Evaporación (vs H <sub>2</sub> O)	Apariencia y Olor
No determinada	Completa	Similar	Gel naranja con un fresco olor.

## SECCIÓN IV. INFORMACIÓN PARA LA PROTECCIÓN DE INCENDIOS

Punto de Inflamación (°F)	Límites de Flamabilidad	
	Inferior	Superior
Ninguno	N/D	N/D
<b>Métodos de Extinción</b> Producto no combustible. Usar Aspersión de Agua, polvo químico o espuma	<b>Procedimientos especiales para combatir el fuego</b> Si el fuego está contenido en lugares cerrados, utilice ropa adecuada y aparatos de respiración autónoma.	
<b>Condiciones inusuales de explosión o incendio</b> Ninguna.		

## SECCIÓN V. DATOS DE REACTIVIDAD

Estabilidad (Térmica, Lumínica, etc)	Incompatibilidad	Productos de Peligrosa Descomposición
Estable	Ácidos fuertes, Óxidantes, compuestos clorinados.	Su combustión puede producir monóxido, dióxido de carbono y compuestos orgánicos no identificados

## SECCIÓN VI. INFORMACIÓN DE EFECTOS EN LA SALUD

**Rutas Primarias de Exposición:** Ojos, Piel causar daño severo por contacto prolongado.  
**Efectos Agudos**  
**Contacto Visual**  
Causa irritación al contacto con el producto en concentrado y en soluciones de uso. Puede  
**Ingestión**

Puede causar dolores abdominales, diarrea, vómito y posibles daños internos.

Dermatitis

**Efectos Crónicos**

No conocidos

**Carcinogenicidad**

NTP: No

IARC: No

OSHA: No

**Condiciones médicas agravadas por sobreexposición**

**SECCIÓN VII. PROCEDIMIENTOS DE EMERGENCIA Y PRIMEROS AUXILIOS**

**Contacto Visual**

Lave los ojos con agua durante 15 minutos. Llame al médico inmediatamente.

No induzca al vómito. Tome agua y llame al médico inmediatamente.

**Contacto con la Piel**

Lave el área afectada con abundante jabón y agua. Llame al médico inmediatamente.

**Inhalación**

Tomar aire fresco. Iniciar respiración artificial si es necesario. Puede administrarse oxígeno. Llame al médico inmediatamente.

**Ingestión**

**SECCIÓN VIII. INFORMACIÓN PARA LA PROTECCIÓN DE LA SALUD PERSONAL**

**Protección Respiratoria**

No requerida bajo condiciones normales.

**Protección Visual**

Lentes de seguridad/gafas.

**Ventilación Requerida**

Mecánica

**Otra Ropa de Protección**

Ropa normal de trabajo, que cubra los brazos y piernas para minimizar el contacto.

**Protección de la Piel**

Guantes de plástico/PVC

**SECCIÓN IX. INFORMACIÓN SOBRE DERRAMES Y MEDIO AMBIENTE**

**Pasos a seguir si hay derrame del producto**

Eliminar fuentes de ignición. Detener adecuadamente el derrame. Contener el derrame arrojándole material inerte. Remueva excedente con abundante agua.

Disponer apropiadamente el material inerte contaminado.

**Métodos para el Manejo de Desechos**

Disponer según las normas existentes en su localidad.

**SECCIÓN X. INFORMACIÓN SOBRE EL MANEJO Y ALMACENAJE**

**Requisitos para el manejo y almacenaje**

Almacenar en lugares frescos. Manéjese cuidadosamente y lávese las manos después de su almacenaje.

**SECCIÓN XI. SISTEMA DE IDENTIFICACION DEL HMIS HAZARDOUS MATERIALS**

Índice de Protección Personal													
A					G								
B					H								
C					I								
D					J								
E					K								
F					X	Consulte a nuestro asesor							
A		n		o		p		q		r		s	
t		u		w		y		z		Información Adicional			



# Hoja de Seguridad



## SECCIÓN I. IDENTIFICACIÓN DEL PRODUCTO

Nombre Comercial del Producto: **HALT – en Polvo**  
Nombre del Fabricante: Comercial e Industrial Dixie, S.A  
Dirección: Apartado 0819-03238  
Panamá, Panamá  
Teléfono de Emergencia: (507) 229-4000  
Fecha de Revisión: 14/5/2008  
Preparado por: J. De Sedas

Código 967	
Tipo Producto: Destapador de desagües	
HMIS Hazard Rating	
Grado de Riesgo	Niveles
Salud: 2	0 Mínimo
Incendio: 0	1 Ligero
Reactividad: 3	2 Moderado
Protec. Personal: B	3 Alto
(Ver Sección XI)	4 Extremo

## SECCIÓN II. INGREDIENTES

Nombre Químico/Nombre Común	CAS NO.	Porcentaje (Opcional)	TLV (Fuente)
Sodium Hydroxide	1310-73-2		2mg/m3 (ACGIH)

## SECCIÓN III. PROPIEDADES FÍSICAS

Pto. Ebullición (°F)	Gravedad Específica	pH	Presión de Vapor (mm Hg)
N/A (IBP)	N/A	13.0 ± 0.5	No determinada
Densidad de Vapor	Solubilidad en Agua	Tasa de Evaporación (vs H <sub>2</sub> O)	Apariencia y Olor
No determinada	Completa	Similar	Polvo granular.

## SECCIÓN IV. INFORMACIÓN PARA LA PROTECCIÓN DE INCENDIOS

Punto de Inflamación (°F)	Límites de Flamabilidad	
	Inferior	Superior
Ninguno	N/D	N/D
<b>Métodos de Extinción</b> Producto no combustible. Usar Aspersión de Agua, polvo químico o espuma	<b>Procedimientos especiales para combatir el fuego</b> Si el fuego está contenido en lugares cerrados, utilice ropa adecuada y aparatos de respiración autónoma.	
<b>Condiciones inusuales de explosión o incendio</b> Ninguna.		

## SECCIÓN V. DATOS DE REACTIVIDAD

Estabilidad (Térmica, Lumínica, etc)	Incompatibilidad	Productos de Peligrosa Descomposición
Estable. Produce reacción de calor al entrar en contacto con el agua.	Ácidos y Óxidantes.	Su combustión puede producir monóxido, dióxido de carbono y compuestos orgánicos no identificados

## SECCIÓN VI. INFORMACIÓN DE EFECTOS EN LA SALUD

Rutas Primarias de Exposición: Ojos, Piel

### Efectos Agudos

#### Contacto Visual

Causa irritación al contacto con el producto en

concentrado y en soluciones acuosas. Puede causar daño severo por contacto prolongado.



**Contacto con la piel**

Causa irritación al estar el producto en contacto con la piel.

**Ingestión**

Puede causar dolores abdominales, diarrea, vómito y posibles daños internos.

**Efectos Crónicos**

No conocidos

**Condiciones médicas agravadas por sobreexposición**

Dermatitis

**Carcinogenicidad**

NTP: No

IARC: No

OSHA: No

**SECCIÓN VII. PROCEDIMIENTOS DE EMERGENCIA Y PRIMEROS AUXILIOS****Contacto Visual**

Lave los ojos con agua durante 15 minutos. Llame al médico inmediatamente.

**Contacto con la Piel**

Sacuda de la piel la mayor cantidad de polvo antes de mojar. Luego lave el área afectada con abundante jabón y agua. Llame al médico si hay irritación.

**Ingestión**

No induzca al vómito. Tome agua y llame al médico inmediatamente.

**Inhalación**

Tomar aire fresco. Iniciar respiración artificial si es necesario. Puede administrarse oxígeno. Llame al médico inmediatamente.

**SECCIÓN VIII. INFORMACIÓN PARA LA PROTECCIÓN DE LA SALUD PERSONAL****Protección Respiratoria**

No requerida bajo condiciones normales.

**Ventilación Requerida**

No requerida bajo condiciones normales.

**Protección de la Piel**

Guantes de plástico/PVC

**Protección Visual**

Lentes de seguridad/gafas.

**Otra Ropa de Protección**

Ropa normal de trabajo, que cubra los brazos y piernas para minimizar el contacto.

**SECCIÓN IX. INFORMACIÓN SOBRE DERRAMES Y MEDIO AMBIENTE****Pasos a seguir si hay derrame del producto**

Eliminar fuentes de ignición. Detener adecuadamente el derrame. Contener el derrame arrojándole material inerte. Remueva excedente con abundante agua.

Disponer apropiadamente el material inerte contaminado.

**Métodos para el Manejo de Desechos**

Disponer según las normas existentes en su localidad.

**SECCIÓN X. INFORMACIÓN SOBRE EL MANEJO Y ALMACENAJE****Requisitos para el manejo y almacenaje**

Almacenar en lugares frescos. Manéjese cuidadosamente y lávese las manos después de su almacenaje.

**SECCIÓN XI. SISTEMA DE IDENTIFICACION DEL HMIS HAZARDOUS MATERIALS**

Índice de Protección Personal													
A						G							
B						H							
C						I							
D						J							
E						K							
F						X	Consulte a nuestro asesor						
A		n		o		p		q		r		s	
t		u		w		y		z		Información Adicional			



# Hoja de Seguridad



## SECCIÓN I. IDENTIFICACIÓN DEL PRODUCTO

Nombre Comercial del Producto: **Halt**  
Nombre del Fabricante: Comercial e Industrial Dixie, S.A  
Dirección: Apartado 0819-03238  
Panamá, Panamá  
Teléfono de Emergencia: (507) 229-4000  
Fecha de Revisión: 14/5/2008  
Preparado por: J. De Sedas

Código 306	
Tipo Producto: Liquid Drain Opener	
HMIS Hazard Rating	
Grado de Riesgo	Niveles
Salud: 2	0 Mínimo
Incendio: 0	1 Ligero
Reactividad: 2	2 Moderado
Protec. Personal: B	3 Alto
(Ver Sección XI)	4 Extremo

## SECCIÓN II. INGREDIENTES

Nombre Químico/Nombre Común	CAS NO.	Porcentaje (Opcional)	TLV (Fuente)
Sodium Hydroxide	1310-73-2		2mg/M3 (ACGIH)

## SECCIÓN III. PROPIEDADES FÍSICAS

Pto. Ebullición (°F)	Gravedad Específica	pH	Presión de Vapor (mm Hg)
212 (IBP)	1.480 ± 0.005	13.5 ± 0.5	No determinada
Densidad de Vapor	Solubilidad en Agua	Tasa de Evaporación (vs H <sub>2</sub> O)	Apariencia y Olor
No determinada	Completa	Similar	Líquido claro con olor no característico.

## SECCIÓN IV. INFORMACIÓN PARA LA PROTECCIÓN DE INCENDIOS

Punto de Inflamación (°F)	Límites de Flamabilidad	
	Inferior	Superior
Ninguno	N/D	N/D
<b>Métodos de Extinción</b> Producto no combustible. Usar Aspersión de Agua, polvo químico o espuma	<b>Procedimientos especiales para combatir el fuego</b> Si el fuego está contenido en lugares cerrados, utilice ropa adecuada y aparatos de respiración autónoma.	
<b>Condiciones inusuales de explosión o incendio</b> Ninguna.		

## SECCIÓN V. DATOS DE REACTIVIDAD

Estabilidad (Térmica, Lumínica, etc)	Incompatibilidad	Productos de Peligrosa Descomposición
Estable	Ácidos fuertes, Óxidantes, compuestos clorinados.	Su combustión puede producir monóxido, dióxido de carbono y compuestos orgánicos no identificados

## SECCIÓN VI. INFORMACIÓN DE EFECTOS EN LA SALUD

<b>Rutas Primarias de Exposición:</b> Ojos, Piel	causar daño severo por contacto prolongado.
<b>Efectos Agudos</b>	
<b>Contacto Visual</b> Causa irritación al contacto con el producto en concentrado y en soluciones de uso. Puede	<b>Contacto con la piel</b> Causa irritación a la piel al contacto prolongado con producto concentrado.

**Ingestión**

Puede causar dolores abdominales, diarrea, vómito y posibles daños internos.

**Efectos Crónicos**

No conocidos

**Condiciones médicas agravadas por sobreexposición**

Dermatitis

**Carcinogenicidad**

NTP: No

IARC: No

OSHA: No

**SECCIÓN VII. PROCEDIMIENTOS DE EMERGENCIA Y PRIMEROS AUXILIOS****Contacto Visual**

Lave los ojos con agua durante 15 minutos. Llame al médico inmediatamente.

No induzca al vómito. Tome agua y llame al médico inmediatamente.

**Contacto con la Piel**

Lave el área afectada con abundante jabón y agua. Llame al médico inmediatamente.

**Inhalación**

Tomar aire fresco. Iniciar respiración artificial si es necesario. Puede administrarse oxígeno. Llame al médico inmediatamente.

**Ingestión****SECCIÓN VIII. INFORMACIÓN PARA LA PROTECCIÓN DE LA SALUD PERSONAL****Protección Respiratoria**

No requerida bajo condiciones normales.

**Protección Visual**

Lentes de seguridad/gafas.

**Ventilación Requerida**

Mecánica

**Otra Ropa de Protección**

Ropa normal de trabajo, que cubra los brazos y piernas para minimizar el contacto.

**Protección de la Piel**

Guantes de plástico/PVC

**SECCIÓN IX. INFORMACIÓN SOBRE DERRAMES Y MEDIO AMBIENTE****Pasos a seguir si hay derrame del producto**

Eliminar fuentes de ignición. Detener adecuadamente el derrame. Contener el derrame arrojándole material inerte. Remueva excedente con abundante agua.

Disponer apropiadamente el material inerte contaminado.

**Métodos para el Manejo de Desechos**

Disponer según las normas existentes en su localidad.

**SECCIÓN X. INFORMACIÓN SOBRE EL MANEJO Y ALMACENAJE****Requisitos para el manejo y almacenaje**

Almacenar en lugares frescos. Manéjese cuidadosamente y lávese las manos después de su almacenaje.

**SECCIÓN XI. SISTEMA DE IDENTIFICACION DEL HMIS HAZARDOUS MATERIALS**

Índice de Protección Personal									
A						G			
B						H			
C						I			
D						J			
E						K			
F						X	Consulte a nuestro asesor		
A		n		o		p		q	
t		u		w		y		z	
									Información Adicional



# Hoja de Seguridad



## SECCIÓN I. IDENTIFICACIÓN DEL PRODUCTO

Nombre Comercial del Producto: **Laundry Soft**  
Nombre del Fabricante: Comercial e Industrial Dixie, S.A  
Dirección: Apartado 0819-03238  
Panamá, Panamá  
Teléfono de Emergencia: (507) 229-4000  
Fecha de Revisión: 14/5/2008  
Preparado por: J. De Sedas

Código 716	
Tipo Producto: Fabric softener For Laundries	
HMIS Hazard Rating	
Grado de Riesgo	Niveles
Salud: 1	0 Mínimo
Incendio: 0	1 Ligero
Reactividad: 0	2 Moderado
Protec. Personal: B	3 Alto
(Ver Sección XI)	4 Extremo

## SECCIÓN II. INGREDIENTES

Nombre Químico/Nombre Común	CAS NO.	Porcentaje (Opcional)	TLV (Fuente)
Alkyl Dimethyl Benzyl Ammonium Chloride	68391-01-5		Not Established

## SECCIÓN III. PROPIEDADES FÍSICAS

Pto. Ebullición (°F)	Gravedad Específica	pH	Presión de Vapor (mm Hg)
212 (IBP)	0.9796 ± 0.005	7.50 ± 0.5	No determinada
Densidad de Vapor	Solubilidad en Agua	Tasa de Evaporación (vs H <sub>2</sub> O)	Apariencia y Olor
No determinada	Completa	Similar	Líquido viscoso.

## SECCIÓN IV. INFORMACIÓN PARA LA PROTECCIÓN DE INCENDIOS

Punto de Inflamación (°F)	Límites de Flamabilidad	
	Inferior	Superior
Ninguno	N/D	N/D
<b>Métodos de Extinción</b> Producto no combustible. Usar Aspersión de Agua, polvo químico o espuma	<b>Procedimientos especiales para combatir el fuego</b> Si el fuego está contenido en lugares cerrados, utilice ropa adecuada y aparatos de respiración autónoma.	
<b>Condiciones inusuales de explosión o incendio</b> Ninguna.		

## SECCIÓN V. DATOS DE REACTIVIDAD

Estabilidad (Térmica, Lumínica, etc)	Incompatibilidad	Productos de Peligrosa Descomposición
Estable	Ácidos fuertes, Óxidantes, compuestos clorinados.	Su combustión puede producir monóxido, dióxido de carbono y compuestos orgánicos no identificados

## SECCIÓN VI. INFORMACIÓN DE EFECTOS EN LA SALUD

<b>Rutas Primarias de Exposición:</b> Ojos, Piel	causar daño severo por contacto prolongado.
<b>Efectos Agudos</b>	
<b>Contacto Visual</b> Causa irritación al contacto con el producto en concentrado y en soluciones de uso. Puede	<b>Contacto con la piel</b> Causa irritación a la piel al contacto prolongado con producto concentrado.

**Ingestión**

Puede causar dolores abdominales, diarrea, vómito y posibles daños internos.

**Efectos Crónicos**

No conocidos

**Condiciones médicas agravadas por sobreexposición**

Dermatitis

**Carcinogenicidad**

NTP: No

IARC: No

OSHA: No

**SECCIÓN VII. PROCEDIMIENTOS DE EMERGENCIA Y PRIMEROS AUXILIOS****Contacto Visual**

Lave los ojos con agua durante 15 minutos. Llame al médico inmediatamente.

No induzca al vómito. Tome agua y llame al médico inmediatamente.

**Contacto con la Piel**

Lave el área afectada con abundante jabón y agua. Llame al médico inmediatamente.

**Inhalación**

Tomar aire fresco. Iniciar respiración artificial si es necesario. Puede administrarse oxígeno. Llame al médico inmediatamente.

**Ingestión****SECCIÓN VIII. INFORMACIÓN PARA LA PROTECCIÓN DE LA SALUD PERSONAL****Protección Respiratoria**

No requerida bajo condiciones normales.

**Protección Visual**

Lentes de seguridad/gafas.

**Ventilación Requerida**

Mecánica

**Otra Ropa de Protección**

Ropa normal de trabajo, que cubra los brazos y piernas para minimizar el contacto.

**Protección de la Piel**

Guantes de plástico/PVC

**SECCIÓN IX. INFORMACIÓN SOBRE DERRAMES Y MEDIO AMBIENTE****Pasos a seguir si hay derrame del producto**

Eliminar fuentes de ignición. Detener adecuadamente el derrame. Contener el derrame arrojándole material inerte. Remueva excedente con abundante agua.

Disponer apropiadamente el material inerte contaminado.

**Métodos para el Manejo de Desechos**

Disponer según las normas existentes en su localidad.

**SECCIÓN X. INFORMACIÓN SOBRE EL MANEJO Y ALMACENAJE****Requisitos para el manejo y almacenaje**

Almacenar en lugares frescos. Manéjese cuidadosamente y lávese las manos después de su almacenaje.

**SECCIÓN XI. SISTEMA DE IDENTIFICACION DEL HMIS HAZARDOUS MATERIALS**

Índice de Protección Personal									
A						G			
B						H			
C						I			
D						J			
E						K			
F						X	Consulte a nuestro asesor		
A		n		o		p		q	
t		u		w		y		z	
									Información Adicional



# Hoja de Seguridad



## SECCIÓN I. IDENTIFICACIÓN DEL PRODUCTO

Nombre Comercial del Producto: **Laundry Suds**  
Nombre del Fabricante: Comercial e Industrial Dixie, S.A  
Dirección: Apartado 0819-03238  
Panamá, Panamá  
Teléfono de Emergencia: (507) 229-4000  
Fecha de Revisión: 14/5/2008  
Preparado por: J. De Sedas

Código 717	
Tipo Producto: Detergent Emulsifier	
HMIS Hazard Rating	
Grado de Riesgo	Niveles
Salud: 1	0 Mínimo
Incendio: 0	1 Ligero
Reactividad: 0	2 Moderado
Protec. Personal: B	3 Alto
(Ver Sección XI)	4 Extremo

## SECCIÓN II. INGREDIENTES

Nombre Químico/Nombre Común	CAS NO.	Porcentaje (Opcional)	TLV (Fuente)
Nonylphenoxyethoxyethanol	N/A		Not Established

## SECCIÓN III. PROPIEDADES FÍSICAS

Pto. Ebullición (°F)	Gravedad Específica	pH	Presión de Vapor (mm Hg)
212 (IBP)	1.01 ± 0.005	7.50 ± 0.5	No determinada
Densidad de Vapor	Solubilidad en Agua	Tasa de Evaporación (vs H <sub>2</sub> O)	Apariencia y Olor
No determinada	Completa	Similar	Líquido viscoso transparente.

## SECCIÓN IV. INFORMACIÓN PARA LA PROTECCIÓN DE INCENDIOS

Punto de Inflamación (°F)	Límites de Flamabilidad	
	Inferior	Superior
Ninguno	N/D	N/D
<b>Métodos de Extinción</b> Producto no combustible. Usar Aspersión de Agua, polvo químico o espuma	<b>Procedimientos especiales para combatir el fuego</b> Si el fuego está contenido en lugares cerrados, utilice ropa adecuada y aparatos de respiración autónoma.	
<b>Condiciones inusuales de explosión o incendio</b> Ninguna.		

## SECCIÓN V. DATOS DE REACTIVIDAD

Estabilidad (Térmica, Lumínica, etc)	Incompatibilidad	Productos de Peligrosa Descomposición
Estable	Ácidos fuertes, Óxidantes, compuestos clorinados.	Su combustión puede producir monóxido, dióxido de carbono y compuestos orgánicos no identificados

## SECCIÓN VI. INFORMACIÓN DE EFECTOS EN LA SALUD

<b>Rutas Primarias de Exposición:</b> Ojos, Piel	causar daño severo por contacto prolongado.
<b>Efectos Agudos</b>	
<b>Contacto Visual</b> Causa irritación al contacto con el producto en concentrado y en soluciones de uso. Puede	<b>Contacto con la piel</b> Causa irritación a la piel al contacto prolongado con producto concentrado.

**Ingestión**

Puede causar dolores abdominales, diarrea, vómito y posibles daños internos.

**Efectos Crónicos**

No conocidos

**Condiciones médicas agravadas por sobreexposición**

Dermatitis

**Carcinogenicidad**

NTP: No

IARC: No

OSHA: No

**SECCIÓN VII. PROCEDIMIENTOS DE EMERGENCIA Y PRIMEROS AUXILIOS****Contacto Visual**

Lave los ojos con agua durante 15 minutos. Llame al médico inmediatamente.

No induzca al vómito. Tome agua y llame al médico inmediatamente.

**Contacto con la Piel**

Lave el área afectada con abundante jabón y agua. Llame al médico inmediatamente.

**Inhalación**

Tomar aire fresco. Iniciar respiración artificial si es necesario. Puede administrarse oxígeno. Llame al médico inmediatamente.

**Ingestión****SECCIÓN VIII. INFORMACIÓN PARA LA PROTECCIÓN DE LA SALUD PERSONAL****Protección Respiratoria**

No requerida bajo condiciones normales.

**Protección Visual**

Lentes de seguridad/gafas.

**Ventilación Requerida**

Mecánica

**Otra Ropa de Protección**

Ropa normal de trabajo, que cubra los brazos y piernas para minimizar el contacto.

**Protección de la Piel**

Guantes de plástico/PVC

**SECCIÓN IX. INFORMACIÓN SOBRE DERRAMES Y MEDIO AMBIENTE****Pasos a seguir si hay derrame del producto**

Eliminar fuentes de ignición. Detener adecuadamente el derrame. Contener el derrame arrojándole material inerte. Remueva excedente con abundante agua.

Disponer apropiadamente el material inerte contaminado.

**Métodos para el Manejo de Desechos**

Disponer según las normas existentes en su localidad.

**SECCIÓN X. INFORMACIÓN SOBRE EL MANEJO Y ALMACENAJE****Requisitos para el manejo y almacenaje**

Almacenar en lugares frescos. Manéjese cuidadosamente y lávese las manos después de su almacenaje.

**SECCIÓN XI. SISTEMA DE IDENTIFICACION DEL HMIS HAZARDOUS MATERIALS**

Índice de Protección Personal									
A						G			
B						H			
C						I			
D						J			
E						K			
F						X	Consulte a nuestro asesor		
A		n		o		p		q	
t		u		w		y		z	
									Información Adicional





## Waste > Indoor Utility

### 2955 Wastebasket, Small



Space-efficient and economical.

- All-plastic construction won't chip, rust or dent.
- Rolled rims add strength, and are easy to clean.

#### AVAILABLE COLORS

Order #	Color	Product UPC/ UCC Code
FG295500 GRAY	GRAY	086876018523 / 10086876018520
FG295500 BLA	BLA	086876026061 / 10086876026068
FG295500 BEIG	BEIG	086876026030 / 10086876026037



Gray  
GRAY



Beige  
BEIG



Black  
BLA

#### SPECIFICATIONS

	U.S.	Metric
<b>Length:</b>	11 3/8 in	28.9 cm
<b>Width:</b>	8 1/4 in	21.0 cm
<b>Height:</b>	12 1/8 in	30.8 cm
<b>Volume Capacity [Nom]:</b>	13 5/8 qt	12.9 L
<b>Volume Capacity [Max]:</b>		
<b>Volume Capacity [Min]:</b>		
<b>Carton Cube:</b>	1.82 ft <sup>3</sup>	0.05 m <sup>3</sup>
<b>Ship Weight/Carton:</b>	15.60 lb	7.08 kg
<b>Pack Quantity:</b>		12
<b>Cartons Per Pallet:</b>		32
<b>Material:</b>	LLDPE	
<b>Process:</b>	Injection Molding	

#### ADDITIONAL INFORMATION:

**Chemical Resistance Guide:** chem.pdf

**Frequently Asked Questions**

#### Products in Deskside Wastebaskets and Tops

Item #	Description	Length	Width	Height	Volume Capacity
2950-73	Wastebasket Recycling Side Bin	10.6 in	7 1/4 in	11 1/2 in	
2952	Wastebasket, Vanity	9 7/8 in	6 3/4 in	10 1/8 in	8 1/8 qt
2955	Wastebasket, Small	11 3/8 in	8 1/4 in	12 1/8 in	13 5/8 qt
2956	Wastebasket, Medium	14 3/8 in	10 1/4 in	15 in	28 1/8 qt
2957	Wastebasket, Large	15 1/4 in	11 in	19 7/8 in	41 1/4 qt
3071-20	Untouchable® Top/Soft Wastebasket Combo: 3067 Lid/2957 Wastebasket				
3066	Untouchable® Top for 2956 Container	15 in	10 7/8 in	6 in	
3067	Untouchable® Top for 2957 Container	16 in	11 5/8 in	7 in	

#### Consumables/Replacement Parts for 2955

No.	Fits	Description
5002-88	2952, 2955, 2956	Linear Low Density Can Liners

**Work Smarter.**

Rubbermaid Commercial Products, LLC  
3124 Valley Avenue, Winchester, VA 22601  
[www.rcpworksmarter.com](http://www.rcpworksmarter.com)



# CATALOGO DE PRODUCTOS

LAM-068

## LAMPAZO COMPLETO MOTA BLANCA 5" X 24" /CON MANGO ALUMINIO



**LAMPAZO COMPLETO MOTA BLANCA 5" X 24" CON MANGO ALUMINIO - Efectivo para controlar el polvo de interiores. Fibra especial de algodón y sintética para retención del polvo y mayor durabilidad. Lavable. En Unidad.**



***Master Direct Panamá, S.A.***

Urbanización Industrial Orillac, Calle 2da Final  
P.O. Box 6-6939, El Dorado, Panama, Panama.  
Tel: (507)229-4000 Fax: (507)261-2653  
www.masterdirect.com - ventas@masterdirect.com  
RUC 16831-38-159113 DV50

# CATALOGO DE PRODUCTOS

LAM-070

## LAMPAZO COMPLETO MOTA BLANCA 5" X 36" /CON MANGO ALUMINIO



**LAMPAZO COMPLETO MOTA BLANCA 5" X 36" CON MANGO ALUMINIO - Efectivo para controlar el polvo de interiores. Fibra especial de algodón y sintética para retención del polvo y mayor durabilidad. Mota blanca que no desprende flecos. Lavable. En Unidad.**



***Master Direct Panamá, S.A.***

Urbanización Industrial Orillac, Calle 2da Final  
P.O. Box 6-6939, El Dorado, Panamá, Panamá.  
Tel: (507)229-4000 Fax: (507)261-2653  
www.masterdirect.com - ventas@masterdirect.com  
RUC 16831-38-159113 DV50

# CATALOGO DE PRODUCTOS

CUB-061

## CARRITO DE TRAPEAR/2 CUBOS METAL/1 EXPRIMIDOR METAL - WHITE



**CARRITO DE TRAPEAR CON 2 CUBOS DE METAL Y 1 EXPRIMIDOR DE METAL MARCA WHITE.** Incluye dos cubos de metal galvanizados de 26 qt., y un exprimidor con capacidad de motas de hasta 40 onzas, con mango de ninyl. Acero galvanizado, libre de corrosion. Montado sobre un carrito con ruedas de caucho que no rayan el piso.



***Master Direct Panamá, S.A.***

Urbanizacion Industrial Orillac, Calle 2da Final  
P.O. Box 6-6939, El Dorado, Panama, Panama.  
Tel: (507)229-4000 Fax: (507)261-2653  
www.masterdirect.com - ventas@masterdirect.com  
RUC 16831-38-159113 DV50

# CATALOGO DE PRODUCTOS

SQU-055

**SQUEGEE PARA PISOS 36" CAUCHO DURO CON  
MANGO MADERA 15/16" X 54".**



**SQUEGEE CAUCHO DURO CON MANGO DE MADERA - Resistentes y duraderos. Ideales para trabajos pesados de limpieza. Partes de metal galvanizadas. En Unidad 36".**



***Master Direct Panamá, S.A.***

Urbanización Industrial Orillac, Calle 2da Final  
P.O. Box 6-6939, El Dorado, Panamá, Panamá.  
Tel: (507)229-4000 Fax: (507)261-2653  
www.masterdirect.com - ventas@masterdirect.com  
RUC 16831-38-159113 DV50

# CATALOGO DE PRODUCTOS

SQU-051

**SQUEGEE PARA PISOS 18" CAUCHO DURO CON  
MANGO MADERA 15/16" X 54".**



**SQUEGEE CAUCHO DURO CON MANGO MADERA - Resistentes y duraderos. Ideales para trabajos pesados de limpieza. Partes de metal galvanizadas. En Unidad 18".**



***Master Direct Panamá, S.A.***

Urbanizacion Industrial Orillac, Calle 2da Final  
P.O. Box 6-6939, El Dorado, Panama, Panama.  
Tel: (507)229-4000 Fax: (507)261-2653  
www.masterdirect.com - ventas@masterdirect.com  
RUC 16831-38-159113 DV50

# CATALOGO DE PRODUCTOS

CEP-006

## CEPILLO ECONOMICO DE LAVAR

---



CEPILLO ECONÓMICO LAVAR - En Unidad



***Master Direct Panamá, S.A.***

Urbanizacion Industrial Orillac, Calle 2da Final  
P.O. Box 6-6939, El Dorado, Panama, Panama.  
Tel: (507)229-4000 Fax: (507)261-2653  
www.masterdirect.com - ventas@masterdirect.com  
RUC 16831-38-159113 DV50

# CATALOGO DE PRODUCTOS

CEP-003

## CEPILLO MANGO PLANCHITA ECONO

---



**CEPILLO MANGO PLANCHITA - Con agarrador plástico y cerdas plasticas. Tamaño: 5" de largo X 2 de ancho X 0.75 de largo de cerdas. En Unidad.**



***Master Direct Panamá, S.A.***

Urbanizacion Industrial Orillac, Calle 2da Final  
P.O. Box 6-6939, El Dorado, Panama, Panama.  
Tel: (507)229-4000 Fax: (507)261-2653  
www.masterdirect.com - ventas@masterdirect.com  
RUC 16831-38-159113 DV50



8440 / 8448 / 8449

**Flock Lined Latex**

- 12" length
- FDA compliant
- embossed grip
- excellent abrasion resistance
- high elasticity; superior dexterity
- chemically resists mild detergents, mild acids, alkalies, animal fats, vegetable oils and germicides
- applications: general cleaning, janitorial services, hospital and housekeeping
- individually bagged

Item	Description	Color	Size	Packaging
8440S	Flock Lined Latex; 20 mil	yellow	small	12 pr./dz.; 12 dz. pr./mstr.
8440M	Flock Lined Latex; 20 mil	yellow	medium	12 pr./dz.; 12 dz. pr./mstr.
8440L	Flock Lined Latex; 20 mil	yellow	large	12 pr./dz.; 12 dz. pr./mstr.
8440XL	Flock Lined Latex; 20 mil	yellow	xlarge	12 pr./dz.; 12 dz. pr./mstr.
8448S	Flock Lined Latex; 18 mil	yellow	small	12 pr./dz.; 12 dz. pr./mstr.
8448M	Flock Lined Latex; 18 mil	yellow	medium	12 pr./dz.; 12 dz. pr./mstr.
8448L	Flock Lined Latex; 18 mil	yellow	large	12 pr./dz.; 12 dz. pr./mstr.
8448XL	Flock Lined Latex; 18 mil	yellow	xlarge	12 pr./dz.; 12 dz. pr./mstr.

- bulk packed

8449S	Flock Lined Latex; 15 mil	yellow	small	12 pr./dz.; 12 dz. pr./mstr.
8449M	Flock Lined Latex; 15 mil	yellow	medium	12 pr./dz.; 12 dz. pr./mstr.
8449L	Flock Lined Latex; 15 mil	yellow	large	12 pr./dz.; 12 dz. pr./mstr.
8449XL	Flock Lined Latex; 15 mil	yellow	xlarge	12 pr./dz.; 12 dz. pr./mstr.

**Value-Plus™ Flock Lined Latex**

- 18 mil; 12" length
- FDA compliant
- excellent abrasion resistance
- high elasticity; superior dexterity
- chemically resists mild detergents, mild acids, alkalies, animal fats, vegetable oils and germicides
- applications: general cleaning, maintenance, janitorial services, hospitals, nursing homes, housekeeping and foodservice



8418

Item	Description	Color	Size	Packaging
8418M	Value-Plus™ Flock Lined Latex	blue	medium	12 pr./dz.; 12 dz. pr./mstr.
8418L	Value-Plus™ Flock Lined Latex	blue	large	12 pr./dz.; 12 dz. pr./mstr.
8418XL	Value-Plus™ Flock Lined Latex	blue	xlarge	12 pr./dz.; 12 dz. pr./mstr.

**Deluxe Flock Lined Latex**

- 28 mil; 12" length
- embossed grip
- FDA compliant
- excellent abrasion resistance
- high elasticity; superior dexterity
- chemically resists acids, solvents, alcohols, detergents, alkalies, salts, ketones and fats
- applications: janitorial services, maintenance, chemical & food processing, handling chemicals, equipment assembly and dishwashing
- individually bagged



8430

Item	Description	Color	Size	Packaging
8430S	Deluxe Flock Lined Latex	orange	small	12 pr./dz.; 12 dz. pr./mstr.
8430M	Deluxe Flock Lined Latex	orange	medium	12 pr./dz.; 12 dz. pr./mstr.
8430L	Deluxe Flock Lined Latex	orange	large	12 pr./dz.; 12 dz. pr./mstr.
8430XL	Deluxe Flock Lined Latex	orange	xlarge	12 pr./dz.; 12 dz. pr./mstr.

**Long-Sleeve Flock Lined Latex**

- 20 mil; 14" length
- FDA compliant
- excellent abrasion resistance
- high elasticity; superior dexterity
- chemically resists mild acids, detergents, bowl cleaners, alkalies, germicides, animal fats, and alcohols
- applications: window washing, dishwashing, general cleaning, maintenance, building maintenance, and housekeeping
- individually bagged



8425

Item	Description	Color	Size	Packaging
8425S	Long-Sleeve Flock Lined Latex	yellow	small	12 pr./dz.; 6 dz. pr./mstr.
8425M	Long-Sleeve Flock Lined Latex	yellow	medium	12 pr./dz.; 6 dz. pr./mstr.
8425L	Long-Sleeve Flock Lined Latex	yellow	large	12 pr./dz.; 6 dz. pr./mstr.





**PLUMERO ELECTROSTÁTICO CON MANGO, 24" DE LARGO, DIXIE.**



**DESCRIPCIÓN**

Hechos con material electrostático de poliéster que atrae el polvo. No tiene plumas, no alérgico. En Unidad.

**Código:** PLU-001

**Fabricante:** DIXIE

**Código de Fabricante:** 3110



Distribuido por: **Master Direct, Inc.** ■ [info@masterdirect.com](mailto:info@masterdirect.com)

**Teléfonos:** Argentina +54 11 6632-2001 ■ Chile +56 2 581-3937 ■ Colombia +57 1 508 26 32  
El Salvador +503 2113-3236 ■ España +34 91 188 37 70 ■ Estados Unidos 1-800-471-3690 ó 305-392-9296  
Honduras +504 217-1902 ■ México +52-55-3687-7153 ■ Panamá +507 229-4000 ■ Perú +51-1-708-6726  
Puerto Rico 787-395-7389 ■ República Dominicana +1 (829)946-5242 ■ Venezuela +58 (212)335-2015  
Para llamarnos desde cualquier otro país, por favor marque el +1-305-392-9296 de los Estados Unidos.

[www.masterdirect.com](http://www.masterdirect.com)



**EXPRIMIDOR DE METAL WHITE CON PALANCA LATERAL, IMPACT NO. WH2000.**



**DESCRIPCIÓN**

Para todo tipo y tamaño de motas. Palanca recubierta en vinyl y partes metálicas galvanizadas. En Unidad. Dimensiones: 11-1/2" H x 15"L x 9-1/4" W.

**Código:** CUB-006

**Fabricante:** WHITE

**Código de Fabricante:** WH2000/260



Distribuido por: **Master Direct, Inc.** ■ [info@masterdirect.com](mailto:info@masterdirect.com)

Teléfonos: Argentina +54 11 6632-2001 ■ Chile +56 2 581-3937 ■ Colombia +57 1 508 26 32  
El Salvador +503 2113-3236 ■ España +34 91 188 37 70 ■ Estados Unidos 1-800-471-3690 ó 305-392-9296  
Honduras +504 217-1902 ■ México +52-55-3687-7153 ■ Panamá +507 229-4000 ■ Perú +51-1-708-6726  
Puerto Rico 787-395-7389 ■ República Dominicana +1 (829)946-5242 ■ Venezuela +58 (212)335-2015  
Para llamarnos desde cualquier otro país, por favor marque el +1-305-392-9296 de los Estados Unidos.

[www.masterdirect.com](http://www.masterdirect.com)



## Loción Germicida para Manos

Elimina el 99.99% de gérmenes en solo 14 segundos.

AlcoGel es una loción formulada a base de alcohol para ser usada en clínicas, hospitales, laboratorios clínicos, consultorios dentales, restaurantes y áreas de preparación de alimentos, y en cualquier otra área crítica en donde las manos necesiten estar libres de gérmenes. Contiene Alcohol que elimina los gérmenes y bacterias, emolientes y humectantes para proteger la piel contra la resequedad. Es fácil de usar y trabaja en todo tipo de dispensadores.

### APLICACIONES:

Si las manos están sucias, lávelas con jabón para eliminar el sucio.

Seguidamente vierta una pequeña cantidad de AlcoGel sobre las manos y restriegue sin enjuagar ni secar; deje que el producto se seque solo sobre las manos.

### Precauciones:

Irritante de ojos. En caso de contacto con los ojos, enjuague con agua por 15 minutos. Si la irritación persiste, véase a un médico. Nocivo si se ingiere. Si es ingerido, tome un vaso lleno de agua y llámese a un médico. No reutilice el envase para almacenar agua potable. MANTÉNGASE ALEJADO DE LOS NIÑOS. Para más información o para llamar en caso de una emergencia, llame al 229-4000.





## Limpiador/Desinfectante y Desodorante De Fresco Aroma

### **BENEFICIOS:**

Limpia, desinfecta y desodoriza en una sola aplicación. Especialmente formulado para ser usado en pisos paredes, baños, lavamanos, inodoros, tanques de basura, etc. Económico en su uso. Con su aplicación continua se retarda la acumulación de depósitos minerales haciendo innecesario la utilización de productos ácidos.

Optimus ayuda a prevenir el crecimiento de bacterias, eliminando así los malos olores en vez de enmascararlos, ya que contiene amonía cuaternaria al 2%.

Disponible en fragancias de potpurri, lavanda, manzana, bouquet, baby powder (polvo de bebe) y cereza.

Seguro en las manos y en las superficies tratadas. Este producto es biodegradable. Use de 4 a 6 onzas por galón de agua. No es necesario enjuagar.

### **Precauciones:**

Irritante de ojos y piel. En caso de contacto con los ojos, enjuague con agua por 15 minutos. Si la irritación persiste, véase a un médico. Nocivo si se ingiere. Si es ingerido, tome un vaso lleno de agua y llámese a un médico. No reutilice el envase para almacenar agua potable. MANTÉNGASE ALEJADO DE LOS NIÑOS. Para más información o para llamar en caso de una emergencia, llame al 229-4000.



**INFORMACIÓN DE PRODUCTO**  
[www.masterdirect.com](http://www.masterdirect.com)

**INSECTICIDA EN AEROSOL DOS TIGRES NO. 4-710084-411710, LATA 16.6 OZ (550 CC).**



**DESCRIPCIÓN**

Con acción prolongada; mata cucarachas y otros insectos rastreros y voladores. Mata el mosquito del Dengue, es residual y no daña la capa de ozono.

**Código:** ARO-041

**Fabricante:** DOS TIGRES

**Código de Fabricante:** 4-710084-411710



Distribuido por: Master Direct, Inc. ■ [info@masterdirect.com](mailto:info@masterdirect.com)

**Teléfonos:** Argentina +54 11 6632-2001 ■ Chile +56 2 581-3937 ■ Colombia +57 1 508 26 32  
El Salvador +503 2113-3236 ■ España +34 91 188 37 70 ■ Estados Unidos 1-800-471-3690 6 305-392-8296  
Honduras +504 217-1902 ■ México +52-55-3687-7153 ■ Panamá +507 229-4000 ■ Perú +51-1-708-6726  
Puerto Rico 787-395-7389 ■ República Dominicana +1 (829)946-5242 ■ Venezuela +58 (212)335-2015  
Para llamarnos desde cualquier otro país, por favor marque el +1-305-392-8296 de los Estados Unidos.

[www.masterdirect.com](http://www.masterdirect.com)

## Detergente para lavado de ropas.



### BENEFICIOS:

- Para lavado de todo tipo de ropas, incluyendo ropas delicadas y prendas intimas. Contiene abrillantadores ópticos, y un agradable aroma.
- Producto de gran versatilidad, pues se puede utilizar para múltiples propósitos.
- Puede ser utilizado en cualquier superficie para limpieza general: úselo también para limpiar pisos, paredes, baños, cocinas, autos, etc.
- Económico y rendidor; fácil de enjuagar.

### APLICACIONES:

Dream puede ser disuelto directamente con agua, o esparcido sobre la superficie para luego mojar y cepillar. Para preparar soluciones de limpieza, agregue de 1 a 2 onzas del detergente por cada galón de agua. Para limpieza de pisos agregue el polvo en el mismo, moje ligeramente agua y cepille. Para lavado de ropas en maquina lavadora, utilice de  $\frac{1}{4}$  a  $\frac{1}{2}$  taza de detergente en cada lavado.

### Precauciones:

Irritante de ojos y piel. En caso de contacto con los ojos, enjuague con agua por 15 minutos. Si la irritación persiste, véase a un médico. Nocivo si se ingiere. Si es ingerido, tome un vaso lleno de agua y llámese a un médico. No reutilice el envase para almacenar agua potable. MANTÉNGASE ALEJADO DE LOS NIÑOS. Para más información o para llamar en caso de una emergencia, llame al 229-4000.





## Limpiador/Desinfectante y Desodorante De Fresco Aroma

### **BENEFICIOS:**

Limpia, desinfecta y desodoriza en una sola aplicación. Especialmente formulado para ser usado en pisos paredes, baños, lavamanos, inodoros, tanques de basura, etc. Económico en su uso. Con su aplicación continua se retarda la acumulación de depósitos minerales haciendo innecesario la utilización de productos ácidos.

Optimus ayuda a prevenir el crecimiento de bacterias, eliminando así los malos olores en vez de enmascararlos, ya que contiene amonía cuaternaria.

Disponible en fragancias de potpurri, lavanda, manzana, bouquet, baby powder (polvo de bebe) y cereza.

Seguro en las manos y en las superficies tratadas. Este producto es biodegradable. Use de 4 a 6 onzas por galón de agua. No es necesario enjuagar.

### **Precauciones:**

Irritante de ojos y piel. En caso de contacto con los ojos, enjuague con agua por 15 minutos. Si la irritación persiste, véase a un médico. Nocivo si se ingiere. Si es ingerido, tome un vaso lleno de agua y llámese a un médico. No reutilice el envase para almacenar agua potable. MANTÉNGASE ALEJADO DE LOS NIÑOS. Para más información o para llamar en caso de una emergencia, llame al 229-4000.





## INFORMACIÓN DE PRODUCTO

[www.masterdirect.com](http://www.masterdirect.com)

### PASTILLA DESODORANTE DE 4 OZ, DIXIE-HOUSE.



#### DESCRIPCIÓN

Para colocar en baños, basureros y otras areas en donde se desee desodorizar o enmascarar malos olores.

**Código:** PAR-004

**Fabricante:** DIXIE

**Código de Fabricante:**



Distribuido por: **Master Direct, Inc.** ■ [info@masterdirect.com](mailto:info@masterdirect.com)

**Teléfonos:** Argentina +54 11 6632-2001 ■ Chile +56 2 581-3937 ■ Colombia +57 1 508 26 32  
El Salvador +503 2113-3236 ■ España +34 91 188 37 70 ■ Estados Unidos 1-800-471-3690 ó 305-392-9296  
Honduras +504 217-1902 ■ México +52-55-3687-7153 ■ Panamá +507 229-4000 ■ Perú +51-1-708-6726  
Puerto Rico 787-395-7389 ■ República Dominicana +1 (829)846-5242 ■ Venezuela +58 (212)335-2015  
Para llamarnos desde cualquier otro país, por favor marque el +1-305-392-9296 de los Estados Unidos.

[www.masterdirect.com](http://www.masterdirect.com)





## INFORMACIÓN DE PRODUCTO

[www.masterdirect.com](http://www.masterdirect.com)

### PASTILLA DESODORANTE CON GANCHO 1.5 OZ, DIXIE-HOUSE.



#### DESCRIPCIÓN

Para colocar en baños, basureros y otras areas en donde se desee desodorizar o enmascarar malos olores. Con gancho de metal incorporado que facilita su colocacion.

**Código:** PAR-006  
**Fabricante:** DIXIE  
**Código de Fabricante:**



Distribuido por: Master Direct, Inc. ■ [info@masterdirect.com](mailto:info@masterdirect.com)

Telefonos: Argentina +54 11 6632-2001 ■ Chile +56 2 581-3937 ■ Colombia +57 1 508 26 32  
El Salvador +503 2113-3236 ■ España +34 91 188 37 70 ■ Estados Unidos 1-800-471-3690 ó 305-392-9296  
Honduras +504 217-1902 ■ México +52-55-3687-7153 ■ Panamá +507 229-4000 ■ Perú +51-1-708-6726  
Puerto Rico 787-395-7389 ■ Republica Dominicana +1 (829)946-5242 ■ Venezuela +58 (212)335-2015  
Para llamarnos desde cualquier otro país, por favor marque el +1-305-392-9296 de los Estados Unidos.

[www.masterdirect.com](http://www.masterdirect.com)

# WONDER



## Jabón Líquido y Detergente Para Vajillas

Este producto es un detergente líquido concentrado para el lavado manual de vajillas, vasos, ollas, sartenes y utensilios de cocina. Especialmente formulado para uso institucional (cocinas de restaurantes, hospitales, escuelas, clubes, etc.)

### **BENEFICIOS:**

**NO RESECA LAS MANOS:** Wonder es compatible con la piel, aún cuando las manos estén en la solución por largos períodos de tiempo.

**ACCION EMULSIFICANTE:** Penetra y emulsifica la grasa y residuos de comida en ollas y sartenes.

**NO DEJA RESIDUOS:** Deja brillante y sin manchas los platos, vasos y utensilios de cocina.

**OTRAS CUALIDADES:** Elimina la necesidad de secar; es biodegradable. También puede ser usado para el lavado de ropa, vidrios automóviles y otros.

### **APLICACIONES:**

Para mejores resultados, ponga la cantidad necesitada en el fregador, llene con agua para producir espuma, enjuague bien con agua limpia y deje secar.

VAJILLAS:	Use 1 a ½ onza por galón de agua.
VASOS:	Use ¼ a ½ de onza por galón de agua.
OLLAS Y SARTENES:	Use ¼ a ½ de onza en cada olla o sartén.

### **Precauciones:**

Irritante de ojos. En caso de contacto con los ojos, enjuague con agua por 15 minutos. Si la irritación persiste, véase a un médico. Nocivo si se ingiere. Si es ingerido, tome un vaso lleno de agua y llámese a un médico. No reutilice el envase para almacenar agua potable. MANTÉNGASE ALEJADO DE LOS NIÑOS. Para más información o para llamar en caso de una emergencia, llame al 229-4000.





## Suavizante y Acondicionador Líquido Para Ropas

### BENEFICIOS:

**Laundry Soft** es un producto especialmente formulado para suavizar y acondicionar las fibras en lavanderías institucionales. Este producto brinda un alto rendimiento. Es aplicado en el último enjuague para resaltar las fibras y hacer las telas más suaves. Trabaja creando cargas electrostáticas entre las fibras que las hace repelerse unas a otras. De esta forma las telas quedan con un suave acabado.

Puede ser utilizado en todo tipo de telas lavables en agua.

**Laundry Soft** tiene además las siguientes características:

- Reduce el tiempo de secado
- Biodegradable
- Suaviza y acondiciona los tejidos además de lubricar las fibras
- Soluble en aguas duras
- Trabaja igual tanto con agua fría como caliente
- Facilita el planchado
- Elimina la electricidad estática
- Reduce las arrugas en tejidos sintéticos
- Deja una agradable fragancia a los tejidos.

### APLICACIONES:

**Laundry Sof** debe ser utilizado en el último enjuague del ciclo del lavado. Se debe utilizar entre 2 a 4 oz. por cada 100 libras de carga por cada lavado. Debe ser agregado directamente al agua de lavado y se debe evitar ponerlo directamente sobre las ropas.

### Precauciones:

Irritante de ojos y piel. En caso de contacto con los ojos, enjuague con agua por 15 minutos. Si la irritación persiste, véase a un médico. Nocivo si se ingiere. Si es ingerido, tome un vaso lleno de agua y llámese a un médico. No reutilice el envase para almacenar agua potable. MANTÉNGASE ALEJADO DE LOS NIÑOS. Para más información o para llamar en caso de una emergencia, llame al 229-4000.



# EMULSOL II



## Limpiador de Inodoros/Urinales y Azulejos

---

### BENEFICIOS:

Este producto es un limpiador que remueve manchas y decoloraciones de agua, óxido, depósitos minerales, jabón, etc. de tinas de baños, regaderas, lavamanos, tazas de inodoro, urinales, pisos y paredes cubiertas por azulejos. Abrillanta el cromo y acero inoxidable. Desodoriza y deja un fresco aroma de limpieza.

---

### APLICACIONES:

Usar 1: 1 (partes iguales) para limpieza de urinales, lavamanos, tinas de baños, azulejos, pisos, paredes, acero inoxidable, como y fuentes de agua. Puede ser utilizado puro para superficies que estén muy manchadas. Es necesario enjuagar con agua limpia.

### Precauciones:

Irritante de ojos y piel. En caso de contacto con los ojos, enjuague con agua por 15 minutos. Si la irritación persiste, véase a un médico. Nocivo si se ingiere. Si es ingerido, tome un vaso lleno de agua y llámese a un médico. No reutilice el envase para almacenar agua potable. MANTÉNGASE ALEJADO DE LOS NIÑOS. Para más información o para llamar en caso de una emergencia, llame al 229-4000



# ELIMIN VIII



## Limpiador para Todo Propósito

Penetra y remueve el sucio ordinario, grasa y mugre en todo tipo de superficies lavables.

### BENEFICIOS:

**EMULSION POSITIVA:** La fórmula de este producto es una mezcla de detergentes sintéticos y solventes no tóxicos, que rápidamente penetra el sucio, grasa, mugres industrial y lo deja en suspensión para ser removidos fácilmente.

**FACIL DE USAR:** Sólo rocíe y pase un trapo o esponja sin necesidad de enjuagar.

**OTRAS CUALIDADES:** Biodegradable.

### APLICACIONES:

Este producto puede usarse en manchas de paredes, pisos, extractores, acero inoxidable, plásticos, vinyl, porcelana, fómica, caucho, cuero, computadora y escritorio.

Rocíe desde distancia de 8 a 12 pulgadas. Luego limpie con un trapo o esponja. Para manchas problemáticas, repita la aplicación, deje trabajar unos segundos y limpie. No necesita enjuagar.

### Precauciones:

Irritante de ojos. En caso de contacto con los ojos, enjuague con agua por 15 minutos. Si la irritación persiste, véase a un médico. Nocivo si se ingiere. Si es ingerido, tome un vaso lleno de agua y llámese a un médico. No reutilice el envase para almacenar agua potable. MANTÉNGASE ALEJADO DE LOS NIÑOS. Para más información o para llamar en caso de una emergencia, llame al 229-4000.





## Neutralizador Ácido

Para ser usado en lavanderías. Neutraliza el PH de las lavadas y elimina el residuo . alcalino de los detergentes. Puede ser usado en todo tipo de telas y es seguro en ropa de lana, sedas y rayón.

### **BENEFICIOS:**

Neutro-Sour es un neutralizador formulado con sales ácidas con altos vapores neutralizantes que contribuyen a las funciones deseadas tales como: propiedades antisépticas y la habilidad de remover óxidos.

Neutro-Sour evita que las telas se descoloren al plancharse, secarse o tratarse al vapor. Evita que los almidones se pongan amarillos o chocolates al ser tratados con calor. Ahorra tiempo y dinero pues remueve manchas de óxido y otros, sin necesidad de tratamientos especiales.

### **APLICACIONES:**

Por medio de un titulador Universal de PH debe verificar el nivel correcto del neutralizador Neutro-Sour en sus diferentes cargas. El mejor PH se obtiene entre 5 y 6.

La ropa que retiene más alcalinidad como las toallas pueden requerir más cantidad del producto en cada carga. Recomendaciones utilizar de 2 a 6 onzas por cada 100 libras de carga, dependiendo de la fórmula y los detergentes utilizados.

### **Precauciones:**

Irritante de ojos y piel. En caso de contacto con los ojos, enjuague con agua por 15 minutos. Si la irritación persiste, véase a un médico. Nocivo si se ingiere. Si es ingerido, tome un vaso lleno de agua y llámese a un médico. No reutilice el envase para almacenar agua potable. **MANTÉNGASE ALEJADO DE LOS NIÑOS.** Para más información o para llamar en caso de una emergencia, llame al 229-4000.



# CATALOGO DE PRODUCTOS

## Bolsas para Basura Hospitalaria y Desechos Peligrosos Rojas.

---



Impresas con Logo de "Bioseguridad" y leyenda que dice "Desechos Peligrosos". Disponibles en dos espesores: 0.08 mm y 0.10 mm, ambas en plasticos de Alta y Baja densidad.

FABRICANTE: Shanghai Yuehai Packaging Co., Ltd.



**Master Direct Panamá, S.A.**

Urbanizacion Industrial Orillac, Calle 2da Final  
P.O. Box 6-6939, El Dorado, Panama, Panama.  
Tel: (507)229-4000 Fax: (507)261-2653  
[www.masterdirect.com](http://www.masterdirect.com) - [ventas@masterdirect.com](mailto:ventas@masterdirect.com)  
RUC 16831-38-159113 DV50

**MOTA DE TRAPEADOR LOOP-END CON MALLA, MEDIANA, COLOR AZUL, DIXIE.****DESCRIPCIÓN**

Mezcla sintética de poliéster con rayón y algodón que ofrece mayor durabilidad y absorción. Posee gran absorción y facilidad para liberar el sucio en el agua. Tiene una malla ancha de 5" cosida en el centro y una banda a 3/4" del final que mantiene los flecos en orden. Terminado en vuelta tipo abanico, no deja flecos sueltos ni mal olor. Lavables. Peso 16 oz, largo de flecos 16.1/2". En Unidad.

**Código:** MOT-005**Fabricante:** DIXIE**Código de Fabricante:** MOT-005**Distribuido por:** Master Direct, Inc. ■ [info@masterdirect.com](mailto:info@masterdirect.com)

**Teléfonos:** Argentina +54 11 6632-2001 ■ Chile +56 2 561-3937 ■ Colombia +57 1 508 26 32  
El Salvador +503 2113-3236 ■ España +34 91 188 37 70 ■ Estados Unidos 1-800-471-3690 ó 305-392-9296  
Honduras +504 217-1902 ■ México +52-55-3687-7163 ■ Panamá +507 229-4000 ■ Perú +51-1-708-6726  
Puerto Rico 787-395-7389 ■ República Dominicana +1 (829)946-5242 ■ Venezuela +58 (212)335-2015  
Para llamarnos desde cualquier otro país, por favor marque el +1-305-392-9296 de los Estados Unidos.

[www.masterdirect.com](http://www.masterdirect.com)





**MOTA DE TRAPEADOR LOOP-END CON MALLA, MEDIANA, COLOR VERDE,  
DIXIE.**



**DESCRIPCIÓN**

Mezcla sintética de poliéster con rayón y algodón que ofrece mayor durabilidad y absorción. Posee gran absorción y facilidad para liberar el sucio en el agua. Tiene una malla ancha de 5" cosida en el centro y una banda a 3/4" del final que mantiene los flecos en orden. Terminado en vuelta tipo abanico, no deja flecos sueltos ni mal olor. Lavables. Peso 16 oz, largo de flecos 16.1/2". En Unidad.

**Código:** MOT-002

**Fabricante:** DIXIE

**Código de Fabricante:** MOT-002



Distribuido por: **Master Direct, Inc.** ■ [info@masterdirect.com](mailto:info@masterdirect.com)

Teléfonos: Argentina +54 11 6632-2001 ■ Chile +56 2 581-3937 ■ Colombia +57 1 508 26 32  
El Salvador +503 2113-3236 ■ España +34 91 188 37 70 ■ Estados Unidos 1-800-471-3690 ó 305-392-9296  
Honduras +504 217-1902 ■ México +52-55-3687-7153 ■ Panamá +507 229-4000 ■ Perú +51-1-708-6726  
Puerto Rico 787-395-7389 ■ República Dominicana +1 (829)946-5242 ■ Venezuela +58 (212)335-2015  
Para llamarnos desde cualquier otro país, por favor marque el +1-305-392-9296 de los Estados Unidos.

[www.masterdirect.com](http://www.masterdirect.com)



**MOTA DE TRAPEADOR LOOP-END CON MALLA, MEDIANA, COLOR NARANJA, DIXIE.**



**DESCRIPCIÓN**

Mezcla sintética de poliéster con rayón y algodón que ofrece mayor durabilidad y absorción. Posee gran absorción y facilidad para liberar el sucio en el agua. Tiene una malla ancha de 5" cosida en el centro y una banda a 3/4" del final que mantiene los flecos en orden. Terminado en vuelta tipo abanico, no deja flecos sueltos ni mal olor. Lavables. Peso 16 oz, largo de flecos 16.1/2". En Unidad.

**Código:** MOT-006

**Fabricante:** DIXIE

**Código de Fabricante:** MOT-006



Distribuido por: **Master Direct, Inc.** ■ [info@masterdirect.com](mailto:info@masterdirect.com)

Teléfonos: Argentina +54 11 6632-2001 ■ Chile +56 2 581-3937 ■ Colombia +57 1 508 26 32  
El Salvador +503 2113-3236 ■ España +34 91 188 37 70 ■ Estados Unidos 1-800-471-3690 ó 305-392-9296  
Honduras +504 217-1902 ■ México +52-55-3687-7153 ■ Panamá +507 229-4000 ■ Perú +51-1-708-6726  
Puerto Rico 787-395-7389 ■ República Dominicana +1 (829)946-5242 ■ Venezuela +58 (212)335-2015  
Para llamarnos desde cualquier otro país, por favor marque el +1-305-392-9296 de los Estados Unidos.

[www.masterdirect.com](http://www.masterdirect.com)



**ESCOBILLÓN DE PISOS FLO-PAC 14" CON CERDAS NEGRAS DE TAMPICO, SIN MANGO, CARLISLE NO. 4505103.**



**DESCRIPCIÓN**

Cerdas medianas/finas. Ideal para pisos y exteriores, con base de madera que no raya, con 2 orificios para mangos con rosca. Recoge partículas pequeñas y grandes. Cerdas negras de 3" de Tampico. Durable.

**Código:** ESC-010  
**Fabricante:** FLO-PAC  
**Código de Fabricante:** 4505103

**MASTER DIRECT**

Distribuido por: **Master Direct, Inc.** ■ [info@masterdirect.com](mailto:info@masterdirect.com)

**Teléfonos:** Argentina +54 11 6632-2001 ■ Chile +56 2 581-3937 ■ Colombia +57 1 508 26 32  
El Salvador +503 2113-3236 ■ España +34 91 188 37 70 ■ Estados Unidos 1-800-471-3690 6 305-392-9296  
Honduras +504 217-1902 ■ México +52-55-3687-7153 ■ Panamá +507 229-4000 ■ Perú +51-1-708-6726  
Puerto Rico 787-395-7389 ■ República Dominicana +1 (829)946-5242 ■ Venezuela +58 (212)335-2615  
Para llamarnos desde cualquier otro país, por favor marque el +1-305-392-9296 de los Estados Unidos.

[www.masterdirect.com](http://www.masterdirect.com)



## Detergente Germicida Para Uso Hospitalario. Contiene 5.5% de Amonio Cuaternario.

### **BENEFICIOS:**

Este producto es un detergente / desinfectante el cual provee de limpieza efectiva, desodorización, desinfección e higienización. Ha sido especialmente formulado para ser usado en hospitales, clínicas, consultorios dentales, laboratorios médicos, escuelas, plantas de proceso de alimentos y otras instituciones donde la desinfección es de suma importancia para evitar los peligros de una contaminación. Puede ser utilizado igualmente en los servicios sanitarios efecto residual está estimado entre tres y cuatro horas después de aplicado el producto.

Es una mezcla de compuestos cuaternarios de amonio y detergentes sintéticos que limpia y desinfecta en una sola operación. Penetra en el sucio grasoso para limpiar realmente las superficies. Cumple con todos los requisitos de la Agencia para la Protección del Medio Ambiente de los Estados Unidos para Uso Hospitalario. Previene la redeposición del sucio durante la limpieza. Este producto es un efectivo bactericida, fungicida y virucida en presencia de materia orgánica (5% suero sanguíneo). Es efectivo en aguas duras.

**DESINFECCION:** A dilución de 2 onza por galón de agua, este producto destruye los siguientes gérmenes:

Pseudomonas aeruginosa	Escherichia coli
Klebsiella pneumoniae	Salmonella schottmuel-leri
Shigella dysenteriae	Salmonella choleraesuis
Streptococcus faecalis	Brevibacterium ammo-niagenes
Streptococcus faecalis	Staphylococcus aureus
Enterobacter aerogenes	

A este nivel el producto también es fungicida contra el hongo patogénico trichofiton mentagrofites.

### **ACTIVIDAD VIRUCIDAL:**

Cuando es usado en soluciones de 2 onza por galón, el producto exhibe actividad virucida contra:

- Influenza A2-Asia (representativa del virus del resfriado común)
- Herpes simplex (agente causante de fiebre de ampollas y munonucleosis)
- Adeno virus tipo 5 (agente causante de infecciones de las vías respiratorias superiores)

- Vaccinia virus (representativo del grupo de virus de la viruela)

**MOHO Y HUMEDAD:** Este producto previene y controla el moho, humedad y los olores que éstos causan.

---

**APLICACIONES:**

Para desinfectar y limpiar superficies, agregue 2 onzas por galón de agua. Aplique la solución con trapeador, trapo, esponja o artefactos mecánicos, hasta mojar todas las superficies. Deje permanecer mojado por 10 minutos y luego recoja.

Para áreas muy sucias, un primer paso de pre-limpieza es recomendado.

Prepare una solución fresca para cada uso.

A esta dilución, el producto desinfecta efectivamente pisos, paredes, cuero, plástico, acero inoxidable, etc.

**FORMULA:**

**INGREDIENTES GERMICIDAS ACTIVOS:**

n-Alkyl dimethylbenzyl ammonium chloride	5.50%
<u>Otros Ingredientes:</u>	
Tensoactivo (nonylphenol 9.5 mole)	2.300%
Tetrasodium Ethylenediamine tetraacetate (NA4 EDTA)	4.600%
Carbonato de Potasio (KCO)	1.400%
Aceite esencial de lavanda	0.150%
Colorante Rojo (ICI No. 15620)	0.004%
Agua	86.046%
Total	100.00%

**Precauciones:**

Irritante de ojos y piel. En caso de contacto con los ojos, enjuague con agua por 15 minutos. Si la irritación persiste, véase a un médico. Nocivo si se ingiere. Si es ingerido, tome un vaso lleno de agua y llámese a un médico. No reutilice el envase para almacenar agua potable. MANTÉNGASE ALEJADO DE LOS NIÑOS. Para más información o para llamar en caso de una emergencia, llame al 229-4000.





## Enzimas y Bacterías Vivas

Digiere basuras, grasas, sucio y materia orgánica. Neutraliza y contrarresta malos olores. No contamina. Seguro en el uso.

---

### **BENEFICIOS:**

Líquido de suspensión bacterial. Promueve la descomposición de materia Orgánica, grasa, manteca, carbohidratos, aguas negras y sucio. Recomendado su uso para plantas de tratamiento de aguas negras, en acumulación de grasas, líneas de drenajes, bombas de sumideros, tanques sépticos. Su uso regular ayuda a mantener los desperdicios en un estado líquido permitiendo así una mejor fluidez.

---

### **APLICACIONES:**

Use este producto como un producto de mantenimiento regular para prevenir y reducir obstrucciones.

***Cocinas y plantas de proceso de alimentos:*** Este producto puede utilizarse con seguridad en estas áreas; en lugares donde la materia orgánica pueda acumularse y causar obstrucciones, tales como trampas de grasas, tuberías y desagües. Este producto trabaja eficazmente. Usar puro.

***Limpieza de alfombras:*** Este producto puede ser mezclado directamente con la solución de limpieza. Las enzimas se encargarán de digerir los microorganismos causantes de los malos olores. Ideal para alfombras con problemas de olores y manchas orgánicas como orine, vómito, sangre, etc. Utilizar 2 onzas de este producto por cada galón de solución, y rocíe sobre la alfombra ya limpia.

***Baños, azulejos, servicios sanitarios:*** Para aniquilar olores de orina que pudiesen darse por incrustaciones en ranuras, juntas de azulejos, etc. Usar puro, sólo rocíe estas áreas los primeros días, luego los otros días diluirlo en 8 onzas por galón de agua.

***Tuberías de desagüe y cañerías:*** Usar puro, solo vertir en la tubería.

***Tanques sépticos:*** Para un tratamiento inicial, agregue 1 pinta del producto por cada 25 pies cúbicos de capacidad. Agregar directamente al inodoro. Para un mantenimiento, agregue 8 onzas por semana. En condiciones muy severas se requerirá de un tratamiento inicial de 1 galón del producto directamente al tanque. Aplicarlo durante las horas de menos actividad.

**Precauciones:**

Irritante de ojos y piel. En caso de contacto con los ojos, enjuague con agua por 15 minutos. Si la irritación persiste, véase a un médico. Nocivo si se ingiere. Si es ingerido, tome un vaso lleno de agua y llámese a un médico. No reutilice el envase para almacenar agua potable. MANTÉNGASE ALEJADO DE LOS NIÑOS. Para más información o para llamar en caso de una emergencia, llame al 229-4000.



Fabricado en Panamá por Comercial e Industrial Dixie, S. A.

© 2008 Comercial e Industrial Dixie, S. A.

Comercial e Industrial Dixie, S. A.  
Apartado 0819-03238,  
Panamá, República de Panamá  
Tel. (507) 229-4000 Fax. (507) 261-2653  
[info@comercialdixie.com](mailto:info@comercialdixie.com) • [www.comercialdixie.com](http://www.comercialdixie.com)



## Enzimas y Bacterías Vivas

Digiere basuras, grasas, sucio y materia orgánica. Neutraliza y contrarresta malos olores. No contamina. Seguro en el uso.

---

### **BENEFICIOS:**

Líquido de suspensión bacterial. Promueve la descomposición de materia Orgánica, grasa, manteca, carbohidratos, aguas negras y sucio. Recomendado su uso para plantas de tratamiento de aguas negras, en acumulación de grasas, líneas de drenajes, bombas de sumideros, tanques sépticos. Su uso regular ayuda a mantener los desperdicios en un estado líquido permitiendo así una mejor fluidez.

---

### **APLICACIONES:**

Use este producto como un producto de mantenimiento regular para prevenir y reducir obstrucciones.

***Cocinas y plantas de proceso de alimentos:*** Este producto puede utilizarse con seguridad en estas áreas; en lugares donde la materia orgánica pueda acumularse y causar obstrucciones, tales como trampas de grasas, tuberías y desagües. Este producto trabaja eficazmente. Usar puro.

***Limpieza de alfombras:*** Este producto puede ser mezclado directamente con la solución de limpieza. Las enzimas se encargarán de digerir los microorganismos causantes de los malos olores. Ideal para alfombras con problemas de olores y manchas orgánicas como orine, vómito, sangre, etc. Utilizar 2 onzas de este producto por cada galón de solución, y rocíe sobre la alfombra ya limpia.

***Baños, azulejos, servicios sanitarios:*** Para aniquilar olores de orina que pudiesen darse por incrustaciones en ranuras, juntas de azulejos, etc. Usar puro, sólo rocíe estas áreas los primeros días, luego los otros días diluirlo en 8 onzas por galón de agua.

***Tuberías de desagüe y cañerías:*** Usar puro, solo vertir en la tubería.

***Tanques sépticos:*** Para un tratamiento inicial, agregue 1 pinta del producto por cada 25 pies cúbicos de capacidad. Agregar directamente al inodoro. Para un mantenimiento, agregue 8 onzas por semana. En condiciones muy severas se requerirá de un tratamiento inicial de 1 galón del producto directamente al tanque. Aplicarlo durante las horas de menos actividad.



**Precauciones:**

Irritante de ojos y piel. En caso de contacto con los ojos, enjuague con agua por 15 minutos. Si la irritación persiste, véase a un médico. Nocivo si se ingiere. Si es ingerido, tome un vaso lleno de agua y llámese a un médico. No reutilice el envase para almacenar agua potable. MANTÉNGASE ALEJADO DE LOS NIÑOS. Para más información o para llamar en caso de una emergencia, llame al 229-4000.



Fabricado en Panamá por Comercial e Industrial Dixie, S. A.

© 2008 Comercial e Industrial Dixie, S. A.

Comercial e Industrial Dixie, S. A.  
Apartado 0819-03238,  
Panamá, República de Panamá  
Tel. (507) 229-4000 Fax. (507) 261-2653  
[info@comercialdixie.com](mailto:info@comercialdixie.com) • [www.comercialdixie.com](http://www.comercialdixie.com)

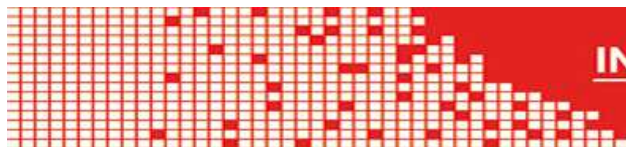

## INFORMACIÓN DE PRODUCTO

[www.masterdirect.com](http://www.masterdirect.com)

### BASURERO PLÁSTICO DE 32 GL. CON TAPA Y BASE RODANTE, DIXIE NO. B-(102+102A+102C).



#### DESCRIPCIÓN

Construido de plástico de alto grado. Recipiente de de gran grosor y superficie lisa para su fácil limpieza. De apariencia agradable y estable. Dimensiones: 22" Diámetro x 32"H. Su tapa mide 22" Diámetro x 1-1/4" de alto. Base rodante con 4 ruedas giratorias de 3" de diámetro que no dejan marcas en el piso.

Código: BAS-051

Fabricante: DIXIE

Código de Fabricante: B-(102+102A+102C)



Distribuido por: Master Direct, Inc. ■ [info@masterdirect.com](mailto:info@masterdirect.com)

Teléfonos: Argentina +54 11 6632-2001 ■ Chile +56 2 581-3937 ■ Colombia +57 1 508 26 32  
El Salvador +503 2113-3236 ■ España +34 91 188 37 70 ■ Estados Unidos 1-800-471-3690 ó 305-392-9296  
Honduras +504 217-1902 ■ México +52-55-3687-7153 ■ Panamá +507 229-4000 ■ Perú +51-1-708-6726  
Puerto Rico 787-395-7389 ■ República Dominicana +1 (829)946-5242 ■ Venezuela +58 (212)335-2015  
Para llamarnos desde cualquier otro país, por favor marque el +1-305-392-9296 de los Estados Unidos.

[www.masterdirect.com](http://www.masterdirect.com)

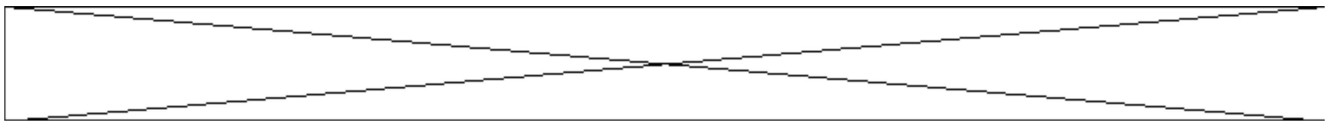

[HOME](#)
[ABOUT US](#)
[PRODUCTS](#)
[NEWS RELEASE](#)
[PRODUCT SERACH](#)
[CONTACT US](#)

## **PRODUCTS**

[Hand Dryer Series](#) >> [Surface Mounting](#) >> [Hand Dryer](#)



**Item No. HK-1800SS(F)**

- Casing : Stainless Steel
- Material : Stainless Steel
- Operation Power : 1800 W
- Push the **BUTTON** to start the DRYER
- Put hands below the SPOUT, within 10-15 cm, to dry hand
- Power cut off automatically after 25seconds
- Approximately 28-second drying time (For BRUSHLESS MOTOR)
- **SOUND LEVEL : 64 +/- 3 db (for BRUSHLESS MOTOR)**

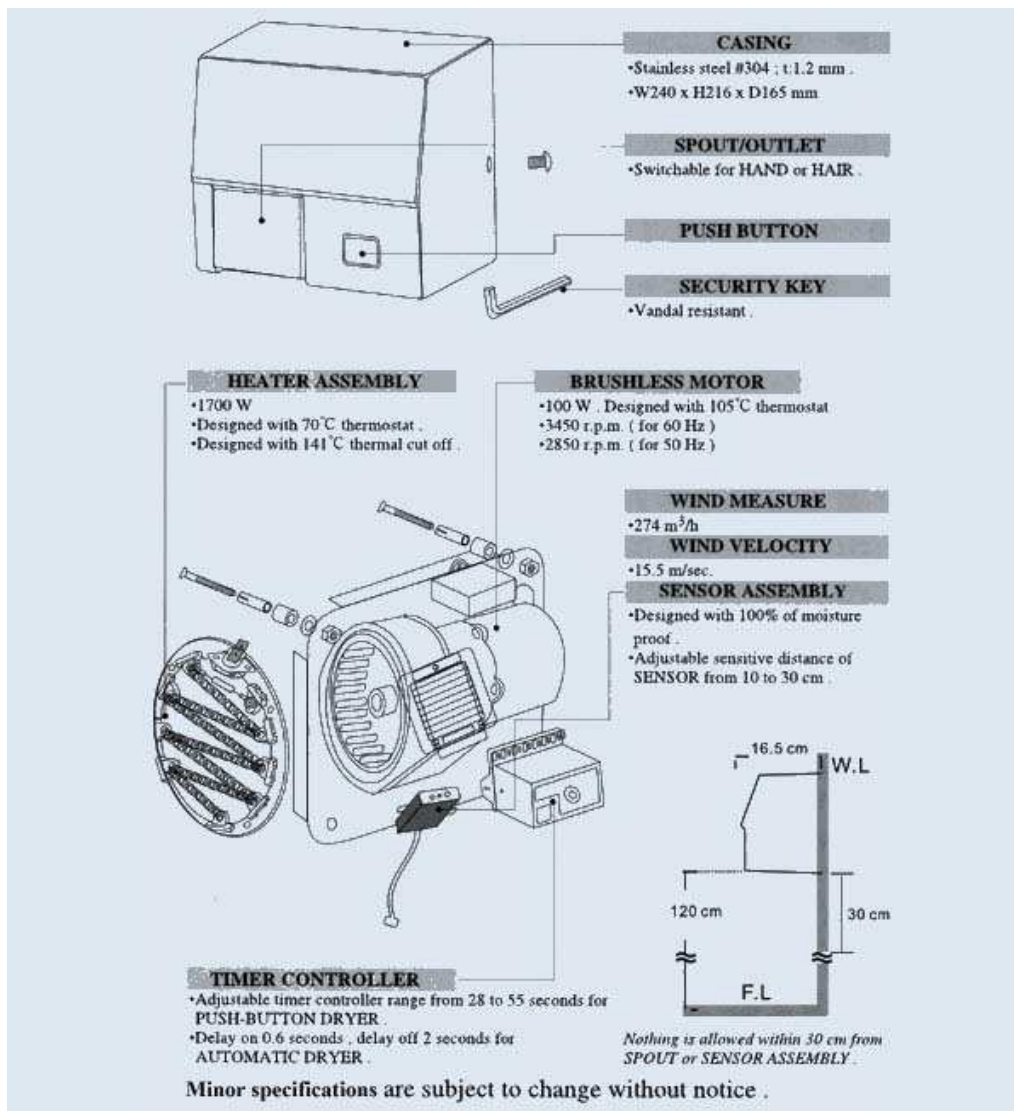

### **Specifications and Dimensions**

- Volts : 120 Vac, Watts : 2.4 kw, Amps : 20A
- Volts: 230/240 Vac, Watts : 2.2/2.4 kw, Amps : 10/9.6A
- Housing Dimensions :
- 284 mm (W) x 220 mm (H) x 170 mm (D)
- 11-3/16" (W) x 9-3/4" (H) x 8" (D)
- Weight : 6.1 kgs (13.44lbs) unpacked, 6.4 kgs (14.1lbs) packed



BACK

**HOKWANG INDUSTRIES CO., LTD.**  
 NO. 131, TING PING ROAD, JUEI-FANG INDUSTRIAL AREA, JUEI-FANG TOWN,  
 TAIPEI COUNTY 224, TAIWAN. R.O.C.  
 Tel : 886-2-2496 6425 Fax : 886-2-2496 6538  
 E-mail : hokwang@hokwang.com  
 Person to contact : James Hsu

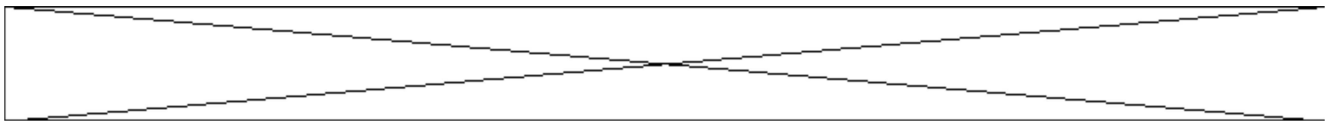

[HOME](#)
[ABOUT US](#)
[PRODUCTS](#)
[NEWS RELEASE](#)
[PRODUCT SERACH](#)
[CONTACT US](#)

## **PRODUCTS**

[Hand Dryer Series](#) >> [Surface Mounting](#) >> [TOUCH FREE](#)



**Item No. HK-1800SA(F)**

- Casing : Stainless Steel
- Material : Stainless Steel
- Operation Power : 1800 W
- TOUCH FREE
- Just put hands below the SPOUT within 10-15 cm
- Within 0.6 second. DRYER power on automatically
- Power off automatically as soon as hands removed
- (For safety, the power will be cut off automatically in case of irregular use over 120 seconds.)
- Approximately 25-second drying time (For BRUSHLESSMOTOR)
- SOUND LEVEL : 64 +/- 3 db (for BRUSHLESS MOTOR)

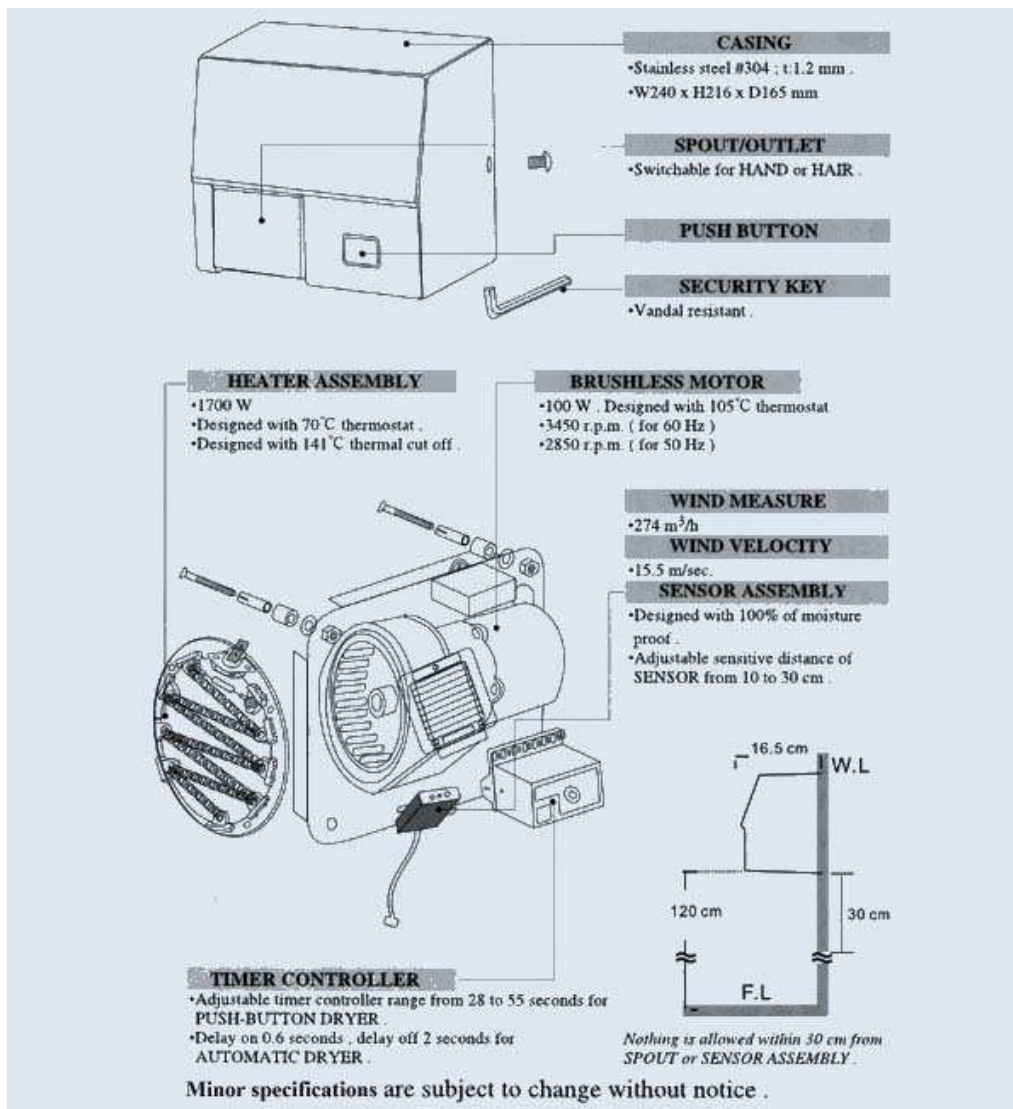

### **Specifications and Dimensions**

- Volts : 120 Vac, Watts : 2.4 kw, Amps : 20A
- Volts: 230/240 Vac, Watts : 2.2/2.4 kw, Amps : 10/9.6A
- Housing Dimensions :
- 284 mm (W) x 220 mm (H) x 170 mm (D)
- 11-1/2" (W) x 10" (H) x 8-5/16" (D)
- Weight : 6.1 kgs (13.44lbs) unpacked, 6.4 kgs (14.1lbs) packed



BACK

**HOKWANG INDUSTRIES CO., LTD.**  
 NO. 131, TING PING ROAD, JUEI-FANG INDUSTRIAL AREA, JUEI-FANG TOWN,  
 TAIPEI COUNTY 224, TAIWAN. R.O.C.  
 Tel : 886-2-2496 6425 Fax : 886-2-2496 6538  
 E-mail : hokwang@hokwang.com  
 Person to contact : James Hsu



**MOTA DE ALGODÓN PARA TRAPEADOR NIZA 500 GRAMOS.**



**DESCRIPCIÓN**

Hechas con 100% algodón. Doble costura en la cita superior de 1-1/2" para mayor durabilidad.

**Código:** MOT-052

**Fabricante:** NIZA

**Código de Fabricante:** MOT-052



Distribuido por: **Master Direct, Inc.** ■ [info@masterdirect.com](mailto:info@masterdirect.com)

**Teléfonos:** Argentina +54 11 6632-2001 ■ Chile +56 2 581-3937 ■ Colombia +57 1 508 26 32  
El Salvador +503 2113-3236 ■ España +34 91 188 37 70 ■ Estados Unidos 1-800-471-3690 ó 305-392-9296  
Honduras +504 217-1902 ■ México +52-55-3687-7153 ■ Panamá +507 229-4000 ■ Perú +51-1-708-6726  
Puerto Rico 787-395-7389 ■ República Dominicana +1 (829)946-5242 ■ Venezuela +58 (212)335-2015  
Para llamarnos desde cualquier otro país, por favor marque el +1-305-392-9296 de los Estados Unidos.

[www.masterdirect.com](http://www.masterdirect.com)



**INFORMACIÓN DE PRODUCTO**  
[www.masterdirect.com](http://www.masterdirect.com)

**MOTA DE ALGODÓN PARA TRAPEADOR NIZA 400 GRAMOS.**



**DESCRIPCIÓN**

Hechas con 100% algodón. Doble costura en la cita superior de 1-1/2" para mayor durabilidad.

**Código:** MOT-051

**Fabricante:** NIZA

**Código de Fabricante:** MOT-051



Distribuido por: **Master Direct, Inc.** ■ [info@masterdirect.com](mailto:info@masterdirect.com)

**Teléfonos:** Argentina +54 11 6632-2001 ■ Chile +56 2 581-3937 ■ Colombia +57 1 508 26 32  
El Salvador +503 2113-3236 ■ España +34 91 188 37 70 ■ Estados Unidos 1-800-471-3690 ó 305-392-9296  
Honduras +504 217-1902 ■ México +52-55-3687-7153 ■ Panamá +507 229-4000 ■ Perú +51-1-708-6726  
Puerto Rico 787-395-7389 ■ República Dominicana +1 (829)946-5242 ■ Venezuela +58 (212)335-2015  
Para llamarnos desde cualquier otro país, por favor marque el +1-305-392-9296 de los Estados Unidos.

[www.masterdirect.com](http://www.masterdirect.com)





**INFORMACIÓN DE PRODUCTO**  
[www.masterdirect.com](http://www.masterdirect.com)

**MOTA DE ALGODÓN PARA TRAPEADOR NIZA 300 GRAMOS.**



**DESCRIPCIÓN**

Hechas con 100% algodón. Doble costura en la cita superior de 1-1/2" para mayor durabilidad.

**Código:** MOT-050

**Fabricante:** NIZA

**Código de Fabricante:** MOT-050



Distribuido por: **Master Direct, Inc.** ■ [info@masterdirect.com](mailto:info@masterdirect.com)

**Teléfonos:** Argentina +54 11 6632-2001 ■ Chile +56 2 581-3937 ■ Colombia +57 1 508 26 32  
El Salvador +503 2113-3236 ■ España +34 91 188 37 70 ■ Estados Unidos 1-800-471-3690 ó 305-392-9296  
Honduras +504 217-1902 ■ México +52-55-3687-7153 ■ Panamá +507 229-4000 ■ Perú +51-1-708-6726  
Puerto Rico 787-395-7389 ■ República Dominicana +1 (829)946-5242 ■ Venezuela +58 (212)335-2015  
Para llamarnos desde cualquier otro país, por favor marque el +1-305-392-9296 de los Estados Unidos.

[www.masterdirect.com](http://www.masterdirect.com)

**MOTA DURA-PRO CON BANDA, MEDIUM, COLOR AZUL.****DESCRIPCIÓN**

Mezcla sintética de nylon, poliéster con rayón que ofrece mayor durabilidad. Posee gran absorción y facilidad para liberar el sucio en el agua. Tiene una banda ancha de 1.5" cosida en el centro y una banda a 3/4" del final que mantiene los flecos en orden. Terminado en vuelta, no deja flecos sueltos ni mal olor. Lavables. En Unidad.

**Código:** MOT-008

**Fabricante:** DURA-PRO

**Código de Fabricante:** MOT-008



Distribuido por: Master Direct, Inc. ■ [info@masterdirect.com](mailto:info@masterdirect.com)

Teléfonos: Argentina +54 11 6632-2001 ■ Chile +56 2 581-3937 ■ Colombia +57 1 508 26 32  
El Salvador +503 2113-3236 ■ España +34 91 188 37 70 ■ Estados Unidos 1-800-471-3690 ó 305-392-9296  
Honduras +504 217-1902 ■ México +52-55-3687-7153 ■ Panamá +507 229-4000 ■ Perú +51-1-708-6726  
Puerto Rico 787-395-7389 ■ República Dominicana +1 (829)946-5242 ■ Venezuela +58 (212)335-2615  
Para llamarnos desde cualquier otro país, por favor marque el +1-305-392-9296 de los Estados Unidos.

[www.masterdirect.com](http://www.masterdirect.com)

**MOTA DURA-PRO CON BANDA, LARGE, COLOR VERDE.****DESCRIPCIÓN**

Mezcla sintética de nylon, poliéster con rayón que ofrece mayor durabilidad. Posee gran absorción y facilidad para liberar el sucio en el agua. Tiene una banda ancha de 1.5" cosida en el centro y una banda a 3/4" del final que mantiene los flecos en orden. Terminado en vuelta, no deja flecos sueltos ni mal olor. Lavables. En Unidad.

**Código:** MOT-009

**Fabricante:** DURA-PRO

**Código de Fabricante:** MOT-009



Distribuido por: Master Direct, Inc. ■ [info@masterdirect.com](mailto:info@masterdirect.com)

Teléfonos: Argentina +54 11 6632-2001 ■ Chile +56 2 581-3937 ■ Colombia +57 1 508 26 32  
El Salvador +503 2113-3236 ■ España +34 91 188 37 70 ■ Estados Unidos 1-800-471-3690 ó 305-392-9296  
Honduras +504 217-1902 ■ México +52-55-3687-7153 ■ Panamá +507 229-4000 ■ Perú +51-1-708-6726  
Puerto Rico 787-395-7389 ■ República Dominicana +1 (829)946-5242 ■ Venezuela +58 (212)335-2615  
Para llamarnos desde cualquier otro país, por favor marque el +1-305-392-9296 de los Estados Unidos.

[www.masterdirect.com](http://www.masterdirect.com)



**MOTA DURA-PRO CON BANDA, MEDIUM, COLOR NARANJA.**



**DESCRIPCIÓN**

Mezcla sintética de nylon, poliéster con rayón que ofrece mayor durabilidad. Posee gran absorción y facilidad para liberar el sucio en el agua. Tiene una banda ancha de 1.5" cosida en el centro y una banda a 3/4" del final que mantiene los flecos en orden. Terminado en vuelta, no deja flecos sueltos ni mal olor. Lavables. En Unidad.

**Código:** MOT-001

**Fabricante:** DURA-PRO

**Código de Fabricante:** MOT-001



Distribuido por: Master Direct, Inc. ■ [info@masterdirect.com](mailto:info@masterdirect.com)

Teléfonos: Argentina +54 11 6632-2001 ■ Chile +56 2 581-3937 ■ Colombia +57 1 508 26 32  
 El Salvador +503 2113-3236 ■ España +34 91 188 37 70 ■ Estados Unidos 1-800-471-3690 ó 305-392-9296  
 Honduras +504 217-1902 ■ México +52-55-3687-7153 ■ Panamá +507 229-4000 ■ Perú +51-1-708-6726  
 Puerto Rico 787-395-7389 ■ República Dominicana +1 (829)946-5242 ■ Venezuela +58 (212)335-2615  
 Para llamarnos desde cualquier otro país, por favor marque el +1-305-392-9296 de los Estados Unidos.

[www.masterdirect.com](http://www.masterdirect.com)

**MOTA DURA-PRO CON BANDA, SMALL, COLOR NARANJA.****DESCRIPCIÓN**

Mezcla sintética de nylon, poliéster con rayón que ofrece mayor durabilidad. Posee gran absorción y facilidad para liberar el sucio en el agua. Tiene una banda ancha de 1.5" cosida en el centro y una banda a 3/4" del final que mantiene los flecos en orden. Terminado en vuelta, no deja flecos sueltos ni mal olor. Lavables. En Unidad.

**Código:** MOT-007

**Fabricante:** DURA-PRO

**Código de Fabricante:** MOT-007



Distribuido por: Master Direct, Inc. ■ [info@masterdirect.com](mailto:info@masterdirect.com)

Teléfonos: Argentina +54 11 6632-2001 ■ Chile +56 2 581-3937 ■ Colombia +57 1 508 26 32  
El Salvador +503 2113-3236 ■ España +34 91 188 37 70 ■ Estados Unidos 1-800-471-3690 ó 305-392-9296  
Honduras +504 217-1902 ■ México +52-55-3687-7153 ■ Panamá +507 229-4000 ■ Perú +51-1-708-6726  
Puerto Rico 787-395-7389 ■ República Dominicana +1 (829)946-5242 ■ Venezuela +58 (212)335-2615  
Para llamarnos desde cualquier otro país, por favor marque el +1-305-392-9296 de los Estados Unidos.

[www.masterdirect.com](http://www.masterdirect.com)



## Waste > Indoor Utility

### 2956 Wastebasket, Medium



Space-efficient and economical.

- Fits under standard desk height even when swing top is fully extended.
- All-plastic construction won't chip, rust or dent.
- Rolled rims add strength, and are easy to clean.

#### AVAILABLE COLORS

Order #	Color	Product UPC/ UCC Code
FG295600 GRAY	GRAY	086876018851 / 10086876018858
FG295600 BLA	BLA	086876018837 / 10086876018834
FG295600 BEIG	BEIG	086876012538 / 10086876012535



Gray  
GRAY



Beige  
BEIG



Black  
BLA

#### SPECIFICATIONS

	U.S.	Metric
<b>Length:</b>	14 3/8 in	36.5 cm
<b>Width:</b>	10 1/4 in	26.0 cm
<b>Height:</b>	15 in	38.1 cm
<b>Volume Capacity [Nom]:</b>	28 1/8 qt	26.6 L
<b>Volume Capacity [Max]:</b>		
<b>Volume Capacity [Min]:</b>		
<b>Carton Cube:</b>	2.84 ft3	0.08 m3
<b>Ship Weight/Carton:</b>	22 1/2 lb	10.21 kg

**Pack Quantity:** 12  
**Cartons Per Pallet:** 16

**Material:** LLDPE

**Process:** Injection Molding

#### ADDITIONAL INFORMATION:

**Chemical Resistance Guide:** chem.pdf

**Frequently Asked Questions**

#### Products in Deskside Wastebaskets and Tops

Item #	Description	Length	Width	Height	Volume Capacity
2950-73	Wastebasket Recycling Side Bin	10.6 in	7 1/4 in	11 1/2 in	
2952	Wastebasket, Vanity	9 7/8 in	6 3/4 in	10 1/8 in	8 1/8 qt
2955	Wastebasket, Small	11 3/8 in	8 1/4 in	12 1/8 in	13 5/8 qt
2956	Wastebasket, Medium	14 3/8 in	10 1/4 in	15 in	28 1/8 qt
2957	Wastebasket, Large	15 1/4 in	11 in	19 7/8 in	41 1/4 qt
3071-20	Untouchable® Top/Soft Wastebasket Combo: 3067 Lid/2957 Wastebasket				
3066	Untouchable® Top for 2956 Container	15 in	10 7/8 in	6 in	
3067	Untouchable® Top for 2957 Container	16 in	11 5/8 in	7 in	

#### Accessories for 2956:

No.	Description	Length	Height	Volume Capacity	Width
3066	Untouchable® Top for 2956 Container	15 in	6 in		10 7/8 in

#### Consumables/Replacement Parts for 2956

No.	Fits	Description
5002-88	2952, 2955, 2956	Linear Low Density Can Liners

**Work Smarter.**

Rubbermaid Commercial Products, LLC  
3124 Valley Avenue, Winchester, VA 22601  
[www.rcpworksmarter.com](http://www.rcpworksmarter.com)

# CATALOGO DE PRODUCTOS

MAN-023

## MANGO DE TRAPEADOR DURA-PRO MADERA /CABEZA JANITOR DE METAL

---



**MANGO DE TRAPEADOR MADERA / CABEZA JANITOR DE METAL - Resistentes y ultralivianos;  
no se oxidan, rompen o corroen.**



***Master Direct Panamá, S.A.***

Urbanizacion Industrial Orillac, Calle 2da Final  
P.O. Box 6-6939, El Dorado, Panama, Panama.  
Tel: (507)229-4000 Fax: (507)261-2653  
www.masterdirect.com - ventas@masterdirect.com  
RUC 16831-38-159113 DV50

# CATALOGO DE PRODUCTOS

SQU-053

**SQUEGEE PARA PISOS 24" CAUCHO DURO CON  
MANGO MADERA 15/16" X 54".**



**SQUEGEE CAUCHO DURO CON MANGO DE MADERA - Resistentes y duraderos. Ideales para trabajos pesados de limpieza. Partes de metal galvanizadas. En Unidad 24".**



***Master Direct Panamá, S.A.***

Urbanizacion Industrial Orillac, Calle 2da Final  
P.O. Box 6-6939, El Dorado, Panama, Panama.  
Tel: (507)229-4000 Fax: (507)261-2653  
www.masterdirect.com - ventas@masterdirect.com  
RUC 16831-38-159113 DV50



**Unlined Latex**

- 18 mil; 12" length
- embossed grip
- FDA compliant
- excellent abrasion resistance
- high elasticity; superior dexterity
- chemically resists mild detergents, alkalies, animal fats, vegetable oils and germicides
- applications: general cleaning, maintenance, janitorial services, hospitals and nursing homes
- individually bagged

Item	Description	Color	Size	Packaging
<b>8118S</b>	Unlined Latex Reusable Glove	natural	small	12 pr./dz.; 12 dz. pr./mstr.
<b>8118M</b>	Unlined Latex Reusable Glove	natural	medium	12 pr./dz.; 12 dz. pr./mstr.
<b>8118L</b>	Unlined Latex Reusable Glove	natural	large	12 pr./dz.; 12 dz. pr./mstr.
<b>8118XL</b>	Unlined Latex Reusable Glove	natural	xlarge	12 pr./dz.; 12 dz. pr./mstr.

- bulk packed

<b>8118BS</b>	Unlined Latex Reusable Glove	natural	small	12 pr./dz.; 6 dz. pr./mstr.
<b>8118BM</b>	Unlined Latex Reusable Glove	natural	medium	12 pr./dz.; 6 dz. pr./mstr.
<b>8118BL</b>	Unlined Latex Reusable Glove	natural	large	12 pr./dz.; 6 dz. pr./mstr.
<b>8118BXL</b>	Unlined Latex Reusable Glove	natural	xlarge	12 pr./dz.; 6 dz. pr./mstr.



8118 / 8118B

**Elbow Length Heavy-Duty Latex Pot Scrubber**

- 50 mil; 18" length
- FDA compliant
- rolled cuff
- tear and snag resistant
- applications: degreasing, cleaning, pot scrubbing, dishwashing, and window washing
- individually bagged

Item	Description	Color	Size	Packaging
<b>8450XXL</b>	Elbow Length Heavy-Duty Latex Pot Scrubber	black	xxlarge	12 pr./dz.; 5 dz. pr./mstr.



8450

Chemical Resistant Neoprene

**Long-Sleeve Flock Lined Neoprene**

- 30 mil; 15" length
- embossed grip
- FDA compliant
- tear resistant
- will not support combustion
- chemical resists corrosive chemicals, petroleum derivatives, acids, oils & greases
- applications: metal handling, automotive, degreasing, handling oils, photographic processing and strong chemical handling
- individually bagged

Item	Description	Color	Size	Packaging
<b>8333M</b>	Long-Sleeve Flock Lined Neoprene	black	medium	12 pr./dz.; 6 dz. pr./mstr.
<b>8333L</b>	Long-Sleeve Flock Lined Neoprene	black	large	12 pr./dz.; 6 dz. pr./mstr.
<b>8333XL</b>	Long-Sleeve Flock Lined Neoprene	black	xlarge	12 pr./dz.; 6 dz. pr./mstr.



8333

**Flock Lined Neoprene Over Latex**

- 28 mil; 12" length
- embossed grip
- FDA compliant
- puncture resistant
- chemically resists alcohol, animal fats, salts, acids, ketones, petroleum based products, detergents, oils
- applications: janitorial services, general maintenance, food processing and dishwashing
- individually bagged

Item	Description	Color	Size	Packaging
<b>8433S</b>	Flock Lined Neoprene Over Latex	blue/yellow	small	12 pr./dz.; 6 dz. pr./mstr.
<b>8433M</b>	Flock Lined Neoprene Over Latex	blue/yellow	medium	12 pr./dz.; 6 dz. pr./mstr.
<b>8433L</b>	Flock Lined Neoprene Over Latex	blue/yellow	large	12 pr./dz.; 6 dz. pr./mstr.
<b>8433XL</b>	Flock Lined Neoprene Over Latex	blue/yellow	xlarge	12 pr./dz.; 6 dz. pr./mstr.



8433

**INFORMACIÓN DE PRODUCTO**[www.masterdirect.com](http://www.masterdirect.com)**BASURERO RECTANGULAR DE PLÁSTICO SUAVE 28 QT., CHOCOLATE, IMPACT NO. 7702-4.****DESCRIPCIÓN**

Recipiente, moldeado con polietileno de alta calidad para mayor resistencia y durabilidad, de construcción suave sin fisuras, resistente al moho y a las fugas, bordes redondeados para transporte más fácil. Dimensiones: 14-1/2" Largo x 10-1/2" Ancho x 15-1/2" Alto; capacidad de 28 Qt.

**Código:** BAS-603**Fabricante:** IMPACT**Código de Fabricante:** 7702-4Distribuido por: Master Direct, Inc. ■ [info@masterdirect.com](mailto:info@masterdirect.com)

Teléfonos: Argentina +54 11 6632-2001 ■ Chile +56 2 581-3937 ■ Colombia +57 1 508 26 32  
El Salvador +503 2113-3236 ■ España +34 91 188 37 70 ■ Estados Unidos 1-800-471-3690 ó 305-392-9296  
Honduras +504 217-1902 ■ México +52-55-3687-7153 ■ Panamá +507 229-4000 ■ Perú +51-1-708-6726  
Puerto Rico 787-395-7389 ■ República Dominicana +1 (829)946-5242 ■ Venezuela +58 (212)335-2015  
Para llamarnos desde cualquier otro país, por favor marque el +1-305-392-9296 de los Estados Unidos.

[www.masterdirect.com](http://www.masterdirect.com)

**Disposable Vinyl Powder Free Exam**

- powder free
- FDA compliant
- beaded cuff; ambidextrous
- medical grade
- applications: handling of blood and bodily fluid spills, medical and dental applications, lab work

Item	Description	Color	Size	Packaging
8607S	Disposable Vinyl Powder Free Exam	clear	small	100/bx.; 10 bx./mstr.
8607M	Disposable Vinyl Powder Free Exam	clear	medium	100/bx.; 10 bx./mstr.
8607L	Disposable Vinyl Powder Free Exam	clear	large	100/bx.; 10 bx./mstr.
8607XL	Disposable Vinyl Powder Free Exam	clear	xlarge	100/bx.; 10 bx./mstr.



8607

**Disposable Vinyl Powder Free General Purpose**

- powder free
- beaded cuff; ambidextrous
- FDA compliant
- applications: food preparation, general light-duty cleaning, painting, manufacturing and parts assembly, precision parts handling

Item	Description	Color	Size	Packaging
8608S	Disposable Vinyl Powder Free General Purpose	clear	small	100/bx.; 10 bx./mstr.
8608M	Disposable Vinyl Powder Free General Purpose	clear	medium	100/bx.; 10 bx./mstr.
8608L	Disposable Vinyl Powder Free General Purpose	clear	large	100/bx.; 10 bx./mstr.
8608XL	Disposable Vinyl Powder Free General Purpose	clear	xlarge	100/bx.; 10 bx./mstr.



8608

**Disposable Vinyl Powdered General Purpose, boxed**

- 6.5 mil
- powdered
- FDA compliant
- beaded cuff; ambidextrous
- applications: food preparation, light-duty cleaning, general maintenance, housekeeping

Item	Description	Color	Size	Packaging
8604S	Disposable Vinyl Powdered General Purpose	green	small	100/bx.; 4 bx./mstr.
8604M	Disposable Vinyl Powdered General Purpose	green	medium	100/bx.; 4 bx./mstr.
8604L	Disposable Vinyl Powdered General Purpose	green	large	100/bx.; 4 bx./mstr.
8604XL	Disposable Vinyl Powdered General Purpose	green	xlarge	100/bx.; 4 bx./mstr.



8604

**Disposable Blue Vinyl Powdered General Purpose**

- powdered
- FDA compliant
- beaded cuff; ambidextrous
- applications: food preparation, light-duty cleaning, general maintenance, housekeeping

Item	Description	Color	Size	Packaging
8609S	Disposable Vinyl Powdered General Purpose	blue	small	100/bx.; 10 bx./mstr.
8609M	Disposable Vinyl Powdered General Purpose	blue	medium	100/bx.; 10 bx./mstr.
8609L	Disposable Vinyl Powdered General Purpose	blue	large	100/bx.; 10 bx./mstr.
8609XL	Disposable Vinyl Powdered General Purpose	blue	xlarge	100/bx.; 10 bx./mstr.



8609

**ProGuard® Plus Aloe Coated Disposable Vinyl Powder Free General Purpose**

- 4 mil
- aloe coated
- powder free
- FDA compliant
- beaded cuff; ambidextrous
- applications: food preparation, general light-duty cleaning, painting, manufacturing and parts assembly, precision parts handling

Item	Description	Color	Size	Packaging
8612S	Disposable Vinyl Powder Free General Purpose	green	small	100/bx.; 10 bx./mstr.
8612M	Disposable Vinyl Powder Free General Purpose	green	medium	100/bx.; 10 bx./mstr.
8612L	Disposable Vinyl Powder Free General Purpose	green	large	100/bx.; 10 bx./mstr.
8612XL	Disposable Vinyl Powder Free General Purpose	green	xlarge	100/bx.; 10 bx./mstr.



8612

# MODEL A SERIES HAND DRYERS

Models A5, XA5, DA5, DXA5, RA5, XRA5 and DXRA5



**Facts**

- Saves up to 95% of paper towel costs*
- Reduces maintenance costs, vandalism and mess associated with paper towels*
- Saves trees from becoming paper towels*
- Reduces burden on clogged landfills*
- Uses less energy and produces fewer greenhouse gases than the production of paper towels*

**Features**

- Superior engineering and high performance*
- Quality materials provide maximum durability and vandal resistance*
- Available in a variety of cover options, push button or automatic, surface mounted or ADA compliant recessed models*
- Universal nozzle is shipped fixed and is easily convertible to swivel*

**Warranty**

- 10 year limited*
- 5 year on sensor*
- 3 year on motor brushes*

## MODEL A SPECIFICATIONS

Models A5, XA5, DA5, DXA5, RA5, XRA5 and DXRA5 hand dryers shall be manufactured by or for World Dryer Corporation® to include a cover made of 1/4" thick cast iron with porcelain enamel finish, 14 gauge polished or brushed 304 stainless steel, 0.08" thick epoxy coated Cold Rolled Steel, or 1/4" thick WorldStone Thermoset Polymer. Motor shall be universal type, 1/10 HP at 7500 RPM. Dryers shall deliver 200 cubic feet per minute of air volume (7300 LFM). Timer shall be electromechanical cam-style with 25 AMP rated switch to operate dryer for 30 second period on push button units. Infrared sensor detects hands, initiates and terminates drying on automatic units. Recessed units are made with cast iron covers and use a 16-gauge steel wall mounting box. Hand dryers shall be listed under reexamination service of Underwriters Laboratories, Inc. 

## SPECIFIER'S APPROVAL

Job _____	Date _____
Model Number _____	Quantity _____
Variations _____	
Customer/Wholesaler _____	
Contractor _____	
Architect/ Engineer _____	

Electronic specifications available online: [www.worlddryer.com/specs](http://www.worlddryer.com/specs)



# ELECTRICAL SPECIFICATIONS AND COVER OPTIONS

Activation	Volts	Amps	Watts	Freq	CAST IRON COVER		STAMPED STEEL SURFACE		STAINLESS STEEL COVER	
					White	Beige	White	Beige	Polished	Brushed
Automatic	115	20	2300	60Hz	XA5-974	XA5-468	XRA5-Q974	XRA5-Q468	DXA5-973	DXRA5-Q973
Automatic	115	15	1725	60Hz	XA52-974	XA52-468	XRA52-Q974	XRA52-Q468	DXA52-973	DXRA52-Q973
Automatic	208/230	10	2300	60Hz	XA54-974	XA54-468	XRA54-Q974	XRA54-Q468	DXA54-973	DXRA54-Q973
Automatic	277	8.5	2300	60Hz	XA57-974	XA57-468	XRA57-Q974	XRA57-Q468	DXA57-973	DXRA57-Q973
Automatic	230	10	2300	50Hz	XA548-974	XA548-468	XRA548-Q974	XRA548-Q468	DXA548-973	DXRA548-Q973

**WORLDSTONE COVER** (automatic surface mounted units only)  
 Use a cast iron model number with the suffixes listed below, Example: XA5-668  
 674 - White, 668 - Beige, 662 - Ebony, 655 - Granite Grey

**PUSH BUTTON MODELS,**  
 Remove the "X" from the model number, For example: A5-974  
 (push button not available in stainless steel recessed units)

\* Available Fall 2008  
 Not available in push button

**MODEL NUMBERS** For specification purposes, a model with a "5" in the model number (indicating a fixed nozzle) is the same as a model without the 5 (indicating a swivel nozzle). All Model A dryers now come only with fixed Universal nozzles that can be easily adjusted during installation (or thereafter) to be a swivel nozzle. Example: an A-974 is the same for specification purposes as an A5-974. The unit can only be purchased as an A5-974. Read the notes under the chart for more ordering information.

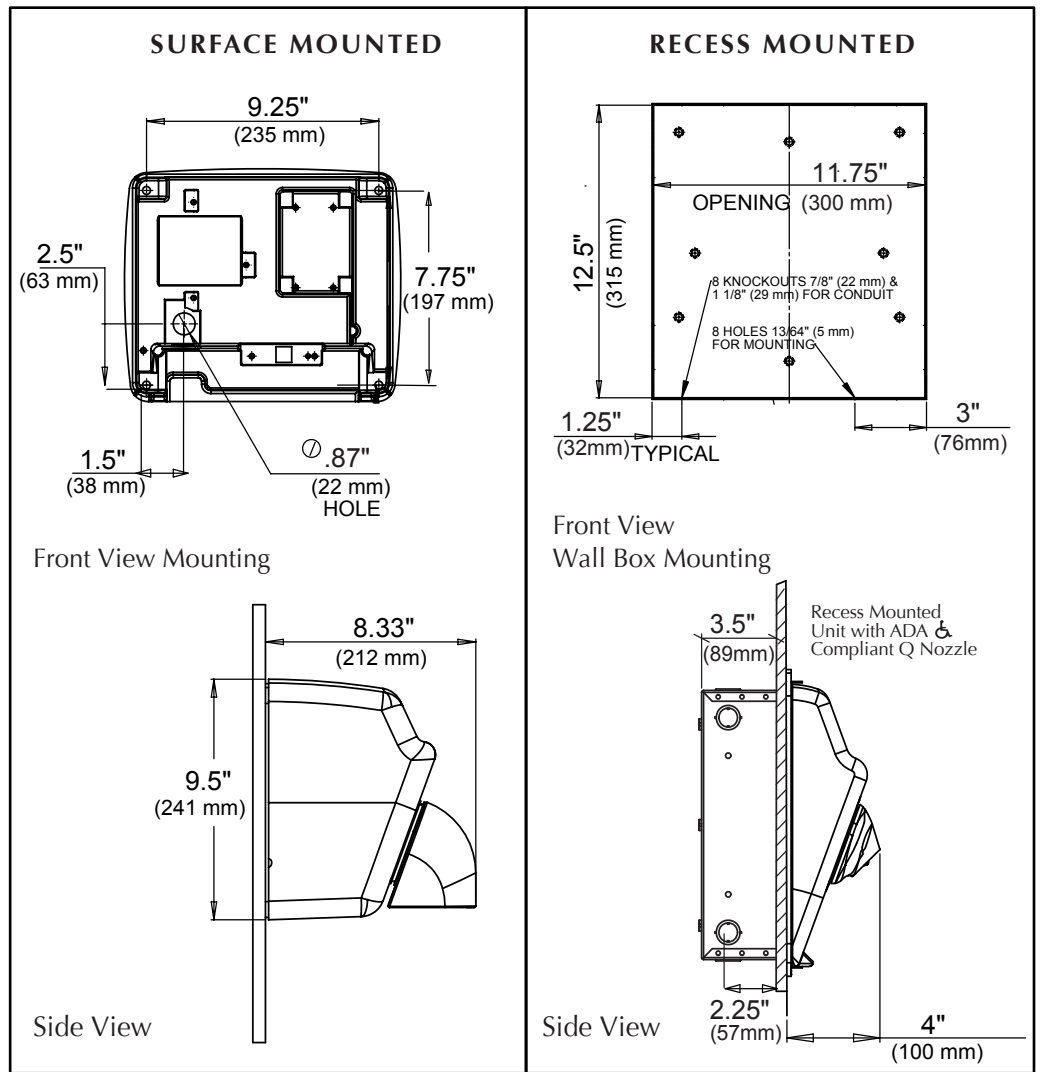

Drawings not to scale

## PLANNING GUIDE

**QUANTITY ESTIMATE**  
 Average traffic: 1 dryer per 2 washbasins  
 Heavy traffic: 1 dryer per washbasin  
 54" Bradley sink: 4 dryers per sink

**ADA COMPLIANCE** ♿  
 Recessed dryers come standard with "Q" nozzle to comply with ADA 4" protrusion requirements.

**INSTALLATION**  
 Hand dryers require a dedicated 20 AMP circuit, and must be properly grounded. GFI Circuit protection is recommended. One side of dryer should be mounted to a stud.

**DRYER PLACEMENT**  
 Hand dryers should be placed at least 2 feet apart, near but not over the washbasin. In congested areas dryers should be placed to create a traffic flow from wash basin to dryer to exit. Automatic dryers should be placed more than 18" above or away from projections, which may interfere with the operation of the automatic sensor.

## MEASUREMENTS

Mounting Style	UNIT MEASUREMENTS	SHIPPING WEIGHT			SHIPPING DIMENSIONS
		Iron	Steel	WorldStone	
Surface	11-3/8" W x 9-5/8" H x 8-1/8" D	29 lbs	18 lbs	16 lbs	13" L x 10" W x 11-1/2" H
Recessed	13-1/8" W x 13-7/8" H x 4" D	35 lbs	---	---	15" L x 15" W x 11-1/4" H

## MOUNTING HEIGHTS

	Surface	Recessed
Men	46" (117cm)	42" (107cm)
Women	44" (112cm)	40" (102cm)
Children ages 3-7	32" (81cm)	28" (71cm)
Children ages 8-10	36" (91cm)	32" (81cm)
Children ages 11-13	40" (102cm)	36" (91cm)
Children ages 14-17	44" (116cm)	40" (102cm)
Disabled	37" (94cm)	34" (86cm)

Measured from floor to the bottom of the unit

## COVER MATERIALS

**CAST IRON COVERS** provide the ultimate in durability and vandal-resistance. The 1/4" thick cast iron with porcelain enamel construction makes this option suitable for areas such as train and bus stations, schools, theaters, airports, and prisons.

**STEEL COVERS** are an excellent alternative. They are both durable and economical. Grade 304 stainless steel covers are vandal resistant and offer a touch of elegance.

**WORLDSTONE COVERS** provide a durable, cost effective option to traditional metal covers. Available for Model A, surface mounted, automatic hand dryers. Embedded with antimicrobial agents to promote hygiene. Material originally developed for use in high temperature, demanding aerospace and automotive applications.

## INFORMACIÓN DE PRODUCTO

[www.masterdirect.com](http://www.masterdirect.com)

### MOTA DE COLOR PARA LAMPAZO 5" X 24", DIXIE.



#### DESCRIPCIÓN

Fibra especial de algodón y sintética para retención del polvo y mayor durabilidad. Mota que no desprende flecos. Lavable. Con bolsillo trasero recogido para encajar en los marcos de metal.

**Código:** LAM-017

**Fabricante:** DIXIE

**Código de Fabricante:** 12464



Distribuido por: **Master Direct, Inc.** ■ [info@masterdirect.com](mailto:info@masterdirect.com)

Teléfonos: Argentina +54 11 6632-2001 ■ Chile +56 2 561-3937 ■ Colombia +57 1 508 26 32  
El Salvador +503 2113-3236 ■ España +34 91 188 37 70 ■ Estados Unidos 1-800-471-3690 ó 305-392-9296  
Honduras +504 217-1902 ■ México +52-55-3687-7153 ■ Panamá +507 229-4000 ■ Perú +51-1-708-6726  
Puerto Rico 787-395-7389 ■ República Dominicana +1 (829)946-5242 ■ Venezuela +58 (212)335-2015  
Para llamarnos desde cualquier otro país, por favor marque el +1-305-392-9296 de los Estados Unidos.

[www.masterdirect.com](http://www.masterdirect.com)



**MOTA DE COLOR PARA LAMPAZO 5" X 36", DIXIE.**



**DESCRIPCIÓN**

Fibra especial de algodón y sintética para retención del polvo y mayor durabilidad. Mota que no desprende flecos. Lavable. Con bolsillo trasero recogido para encajar en los marcos de metal.

**Código:** LAM-018

**Fabricante:** DIXIE

**Código de Fabricante:** 12464



Distribuido por: **Master Direct, Inc.** ■ [info@masterdirect.com](mailto:info@masterdirect.com)

**Teléfonos:** Argentina +54 11 6632-2001 ■ Chile +56 2 561-3937 ■ Colombia +57 1 508 26 32  
El Salvador +503 2113-3236 ■ España +34 91 188 37 70 ■ Estados Unidos 1-800-471-3690 ó 305-392-9296  
Honduras +504 217-1902 ■ México +52-55-3687-7183 ■ Panamá +507 229-4000 ■ Perú +51-1-708-6726  
Puerto Rico 787-395-7389 ■ República Dominicana +1 (829)946-5242 ■ Venezuela +58 (212)335-2015  
Para llamarnos desde cualquier otro país, por favor marque el +1-305-392-9296 de los Estados Unidos.

[www.masterdirect.com](http://www.masterdirect.com)

## INFORMACIÓN DE PRODUCTO

[www.masterdirect.com](http://www.masterdirect.com)

### MOTA DE COLOR PARA LAMPAZO 5" X 12", DIXIE.



#### DESCRIPCIÓN

Fibra especial de algodón y sintética para retención del polvo y mayor durabilidad. Mota que no desprende flecos. Lavable. Con bolsillo trasero recogido para encajar en los marcos de metal.

**Código:**

**Fabricante:** DIXIE

**Código de Fabricante:**



Distribuido por: Master Direct, Inc. ■ [info@masterdirect.com](mailto:info@masterdirect.com)

Teléfonos: Argentina +54 11 6632-2001 ■ Chile +56 2 561-3937 ■ Colombia +57 1 508 26 32  
El Salvador +503 2113-3236 ■ España +34 91 188 37 70 ■ Estados Unidos 1-800-471-3690 ó 305-392-9296  
Honduras +504 217-1902 ■ México +52-55-3687-7153 ■ Panamá +507 229-4000 ■ Perú +51-1-708-6726  
Puerto Rico 787-395-7389 ■ República Dominicana +1 (829)946-5242 ■ Venezuela +58 (212)335-2015  
Para llamarnos desde cualquier otro país, por favor marque el +1-305-392-9296 de los Estados Unidos.

[www.masterdirect.com](http://www.masterdirect.com)



## INFORMACIÓN DE PRODUCTO

[www.masterdirect.com](http://www.masterdirect.com)

### MOTA DE COLOR PARA LAMPAZO 5" X 18", DIXIE.



#### DESCRIPCIÓN

Fibra especial de algodón y sintética para retención del polvo y mayor durabilidad. Mota que no desprende flecos. Lavable. Con bolsillo trasero recogido para encajar en los marcos de metal.

**Código:**

**Fabricante:** DIXIE

**Código de Fabricante:**



Distribuido por: **Master Direct, Inc.** ■ [info@masterdirect.com](mailto:info@masterdirect.com)

Teléfonos: Argentina +54 11 6632-2001 ■ Chile +56 2 561-3937 ■ Colombia +57 1 508 26 32  
El Salvador +503 2113-3236 ■ España +34 91 188 37 70 ■ Estados Unidos 1-800-471-3690 ó 305-392-9296  
Honduras +504 217-1902 ■ México +52-55-3687-7153 ■ Panamá +507 229-4000 ■ Perú +51-1-708-6726  
Puerto Rico 787-395-7389 ■ República Dominicana +1 (829)946-5242 ■ Venezuela +58 (212)335-2015  
Para llamarnos desde cualquier otro país, por favor marque el +1-305-392-9296 de los Estados Unidos.

[www.masterdirect.com](http://www.masterdirect.com)

## INFORMACIÓN DE PRODUCTO

[www.masterdirect.com](http://www.masterdirect.com)

### MOTA DE COLOR PARA LAMPAZO 5" X 24", DIXIE.

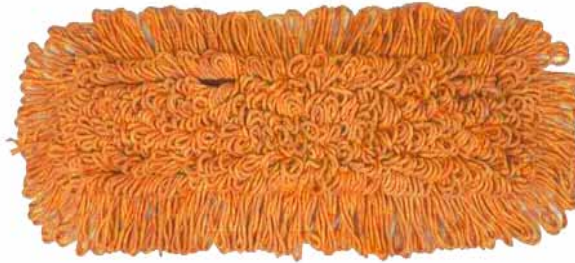

#### DESCRIPCIÓN

Fibra especial de algodón y sintética para retención del polvo y mayor durabilidad. Mota que no desprende flecos. Lavable. Con bolsillo trasero recogido para encajar en los marcos de metal.

**Código:**

**Fabricante:** DIXIE

**Código de Fabricante:**



Distribuido por: **Master Direct, Inc.** ■ [info@masterdirect.com](mailto:info@masterdirect.com)

Teléfonos: Argentina +54 11 6632-2001 ■ Chile +56 2 561-3937 ■ Colombia +57 1 508 26 32  
El Salvador +503 2113-3236 ■ España +34 91 188 37 70 ■ Estados Unidos 1-800-471-3690 ó 305-392-9296  
Honduras +504 217-1902 ■ México +52-55-3687-7153 ■ Panamá +507 229-4000 ■ Perú +51-1-708-6726  
Puerto Rico 787-395-7389 ■ República Dominicana +1 (829)946-5242 ■ Venezuela +58 (212)335-2015  
Para llamarnos desde cualquier otro país, por favor marque el +1-305-392-9296 de los Estados Unidos.

[www.masterdirect.com](http://www.masterdirect.com)

## INFORMACIÓN DE PRODUCTO

[www.masterdirect.com](http://www.masterdirect.com)

### MOTA DE COLOR PARA LAMPAZO 5" X 36", DIXIE.



#### DESCRIPCIÓN

Fibra especial de algodón y sintética para retención del polvo y mayor durabilidad. Mota que no desprende flocos. Lavable. Con bolsillo trasero recogido para encajar en los marcos de metal.

**Código:**

**Fabricante:** DIXIE

**Código de Fabricante:**



Distribuido por: Master Direct, Inc. ■ [info@masterdirect.com](mailto:info@masterdirect.com)

Teléfonos: Argentina +54 11 6632-2001 ■ Chile +56 2 561-3937 ■ Colombia +57 1 508 26 32  
El Salvador +503 2113-3236 ■ España +34 91 188 37 70 ■ Estados Unidos 1-800-471-3690 ó 305-392-9296  
Honduras +504 217-1902 ■ México +52-55-3687-7153 ■ Panamá +507 229-4000 ■ Perú +51-1-708-6726  
Puerto Rico 787-395-7389 ■ República Dominicana +1 (829)946-5242 ■ Venezuela +58 (212)335-2015  
Para llamarnos desde cualquier otro país, por favor marque el +1-305-392-9296 de los Estados Unidos.

[www.masterdirect.com](http://www.masterdirect.com)



**MOTA PARA LAMPAZO 5" X 12", BLANCA, DIXIE.**



**DESCRIPCIÓN**

Fibra especial de algodón y sintética para retención del polvo y mayor durabilidad. Mota blanca que no desprende flecos. Lavable. Con bolsillo trasero recogido para encajar en los marcos de metal.

**Código:** LAM-007

**Fabricante:** DIXIE

**Código de Fabricante:** C-001H



Distribuido por: **Master Direct, Inc.** ■ [info@masterdirect.com](mailto:info@masterdirect.com)

**Teléfonos:** Argentina +54 11 6632-2001 ■ Chile +56 2 581-3937 ■ Colombia +57 1 508 26 32  
El Salvador +503 2113-3236 ■ España +34 91 188 37 70 ■ Estados Unidos 1-800-471-3690 ó 305-392-9296  
Honduras +504 217-1902 ■ México +52-55-3687-7153 ■ Panamá +507 229-4000 ■ Perú +51-1-708-6726  
Puerto Rico 787-395-7389 ■ República Dominicana +1 (829)846-5242 ■ Venezuela +58 (212)335-2015  
Para llamarnos desde cualquier otro país, por favor marque el +1-305-392-9296 de los Estados Unidos.

[www.masterdirect.com](http://www.masterdirect.com)

**INFORMACIÓN DE PRODUCTO**[www.masterdirect.com](http://www.masterdirect.com)**BASURERO RECTANGULAR DE PLÁSTICO SUAVE 14 QT., NEGRO, IMPACT NO. 7701-5.****DESCRIPCIÓN**

Recipiente, moldeado con polietileno de alta calidad para mayor resistencia y durabilidad, de construcción suave sin fisuras, resistente al moho y a las fugas, bordes redondeados para transporte más fácil. Dimensiones: 11-1/4" Largo x 8" Ancho x 12-1/4" Alto; capacidad de 14 Qt.

**Código:** BAS-593**Fabricante:** IMPACT**Código de Fabricante:** 7701-5Distribuido por: Master Direct, Inc. ■ [info@masterdirect.com](mailto:info@masterdirect.com)

Teléfonos: Argentina +54 11 6632-2001 ■ Chile +56 2 581-3937 ■ Colombia +57 1 508 26 32  
El Salvador +503 2113-3236 ■ España +34 91 188 37 70 ■ Estados Unidos 1-800-471-3690 ó 305-392-9296  
Honduras +504 217-1902 ■ México +52-55-3687-7153 ■ Panamá +507 229-4000 ■ Perú +51-1-708-6726  
Puerto Rico 787-395-7389 ■ República Dominicana +1 (829)946-5242 ■ Venezuela +58 (212)335-2015  
Para llamarnos desde cualquier otro país, por favor marque el +1-305-392-9296 de los Estados Unidos.

[www.masterdirect.com](http://www.masterdirect.com)



**MOTA PARA LAMPAZO 5" X 24", BLANCA, DIXIE.**



**DESCRIPCIÓN**

Fibra especial de algodón y sintética para retención del polvo y mayor durabilidad. Mota blanca que no desprende flecos. Lavable. Con bolsillo trasero recogido para encajar en los marcos de metal.

**Código:** LAM-005

**Fabricante:** DIXIE

**Código de Fabricante:** C-003H



Distribuido por: **Master Direct, Inc.** ■ [info@masterdirect.com](mailto:info@masterdirect.com)

**Teléfonos:** Argentina +54 11 6632-2001 ■ Chile +56 2 581-3937 ■ Colombia +57 1 508 26 32  
El Salvador +503 2113-3236 ■ España +34 91 188 37 70 ■ Estados Unidos 1-800-471-3690 ó 305-392-9296  
Honduras +504 217-1902 ■ México +52-55-3687-7153 ■ Panamá +507 229-4000 ■ Perú +51-1-708-6726  
Puerto Rico 787-395-7389 ■ República Dominicana +1 (829)846-5242 ■ Venezuela +58 (212)335-2015  
Para llamarnos desde cualquier otro país, por favor marque el +1-305-392-9296 de los Estados Unidos.

[www.masterdirect.com](http://www.masterdirect.com)



**MOTA PARA LAMPAZO 5" X 36", BLANCA, DIXIE.**



**DESCRIPCIÓN**

Fibra especial de algodón y sintética para retención del polvo y mayor durabilidad. Mota blanca que no desprende flecos. Lavable. Con bolsillo trasero recogido para encajar en los marcos de metal.

**Código:** LAM-002

**Fabricante:** DIXIE

**Código de Fabricante:** C-004H



Distribuido por: **Master Direct, Inc.** ■ [info@masterdirect.com](mailto:info@masterdirect.com)

**Teléfonos:** Argentina +54 11 6632-2001 ■ Chile +56 2 581-3937 ■ Colombia +57 1 508 26 32  
El Salvador +503 2113-3236 ■ España +34 91 188 37 70 ■ Estados Unidos 1-800-471-3690 ó 305-392-9296  
Honduras +504 217-1902 ■ México +52-55-3687-7153 ■ Panamá +507 229-4000 ■ Perú +51-1-708-6726  
Puerto Rico 787-395-7389 ■ República Dominicana +1 (829)846-5242 ■ Venezuela +58 (212)335-2015  
Para llamarnos desde cualquier otro país, por favor marque el +1-305-392-9296 de los Estados Unidos.

[www.masterdirect.com](http://www.masterdirect.com)

## INFORMACIÓN DE PRODUCTO

[www.masterdirect.com](http://www.masterdirect.com)

### LAMPAZO COMPLETO MOTA BLANCA 5" X 18" /CON MANGO ALUMINIO



#### DESCRIPCIÓN

LAMPAZO COMPLETO MOTA BLANCA 5" X 18" CON MANGO ALUMINIO - Efectivo para controlar el polvo de interiores. Fibra especial de algodón y sintética para retención del polvo y mayor durabilidad. Lavable. En Unidad.

Código: LAM-0

Fabricante:

Código de Fabricante:



Distribuido por: Master Direct, Inc. ■ [info@masterdirect.com](mailto:info@masterdirect.com)

Teléfonos: Argentina +54 11 6632-2001 ■ Chile +56 2 561-3937 ■ Colombia +57 1 508 26 32  
El Salvador +503 2113-3236 ■ España +34 91 188 37 70 ■ Estados Unidos 1-800-471-3690 ó 305-392-9296  
Honduras +504 217-1902 ■ México +52-55-3687-7153 ■ Panamá +507 229-4000 ■ Perú +51-1-708-6726  
Puerto Rico 787-395-7389 ■ República Dominicana +1 (829)946-5242 ■ Venezuela +58 (212)335-2015  
Para llamarnos desde cualquier otro país, por favor marque el +1-305-392-9296 de los Estados Unidos.

[www.masterdirect.com](http://www.masterdirect.com)



## INFORMACIÓN DE PRODUCTO

[www.masterdirect.com](http://www.masterdirect.com)

### LAMPAZO COMPLETO MOTA AZUL 5" X 12" /CON MANGO ALUMINIO



#### DESCRIPCIÓN

LAMPAZO COMPLETO MOTA AZUL 5" X 12" CON MANGO ALUMINIO - Efectivo para controlar el polvo de interiores. Fibra especial de algodón y sintética para retención del polvo y mayor durabilidad. Lavable. En Unidad.

Código:

Fabricante:

Código de Fabricante:



Distribuido por: **Master Direct, Inc.** ■ [info@masterdirect.com](mailto:info@masterdirect.com)

Teléfonos: Argentina +54 11 6632-2001 ■ Chile +56 2 561-3937 ■ Colombia +57 1 508 26 32  
El Salvador +503 2113-3236 ■ España +34 91 188 37 70 ■ Estados Unidos 1-800-471-3690 ó 305-392-9296  
Honduras +504 217-1902 ■ México +52-55-3687-7153 ■ Panamá +507 229-4000 ■ Perú +51-1-708-6726  
Puerto Rico 787-395-7389 ■ República Dominicana +1 (829)946-5242 ■ Venezuela +58 (212)335-2015  
Para llamarnos desde cualquier otro país, por favor marque el +1-305-392-9296 de los Estados Unidos.

[www.masterdirect.com](http://www.masterdirect.com)

## INFORMACIÓN DE PRODUCTO

[www.masterdirect.com](http://www.masterdirect.com)

### LAMPAZO COMPLETO MOTA AZUL 5" X 18" /CON MANGO ALUMINIO



#### DESCRIPCIÓN

LAMPAZO COMPLETO MOTA AZUL 5" X 18" CON MANGO ALUMINIO - Efectivo para controlar el polvo de interiores. Fibra especial de algodón y sintética para retención del polvo y mayor durabilidad. Lavable. En Unidad.

Código:

Fabricante:

Código de Fabricante:



Distribuido por: Master Direct, Inc. ■ [info@masterdirect.com](mailto:info@masterdirect.com)

Teléfonos: Argentina +54 11 6632-2001 ■ Chile +56 2 561-3937 ■ Colombia +57 1 508 26 32  
El Salvador +503 2113-3236 ■ España +34 91 188 37 70 ■ Estados Unidos 1-800-471-3690 ó 305-392-9296  
Honduras +504 217-1902 ■ México +52-55-3687-7153 ■ Panamá +507 229-4000 ■ Perú +51-1-708-6726  
Puerto Rico 787-395-7389 ■ República Dominicana +1 (829)946-5242 ■ Venezuela +58 (212)335-2015  
Para llamarnos desde cualquier otro país, por favor marque el +1-305-392-9296 de los Estados Unidos.

[www.masterdirect.com](http://www.masterdirect.com)

## INFORMACIÓN DE PRODUCTO

[www.masterdirect.com](http://www.masterdirect.com)

### LAMPAZO COMPLETO MOTA AZUL 5" X 24" /CON MANGO ALUMINIO



#### DESCRIPCIÓN

LAMPAZO COMPLETO MOTA AZUL 5" X 24" CON MANGO ALUMINIO - Efectivo para controlar el polvo de interiores. Fibra especial de algodón y sintética para retención del polvo y mayor durabilidad. Lavable. En Unidad.

Código:

Fabricante:

Código de Fabricante:



Distribuido por: Master Direct, Inc. ■ [info@masterdirect.com](mailto:info@masterdirect.com)

Teléfonos: Argentina +54 11 6632-2001 ■ Chile +56 2 561-3937 ■ Colombia +57 1 508 26 32  
El Salvador +503 2113-3236 ■ España +34 91 188 37 70 ■ Estados Unidos 1-800-471-3690 ó 305-392-9296  
Honduras +504 217-1902 ■ México +52-55-3687-7153 ■ Panamá +507 229-4000 ■ Perú +51-1-708-6726  
Puerto Rico 787-395-7389 ■ República Dominicana +1 (829)946-5242 ■ Venezuela +58 (212)335-2015  
Para llamarnos desde cualquier otro país, por favor marque el +1-305-392-9296 de los Estados Unidos.

[www.masterdirect.com](http://www.masterdirect.com)

## INFORMACIÓN DE PRODUCTO

[www.masterdirect.com](http://www.masterdirect.com)

### LAMPAZO COMPLETO MOTA AZUL 5" X 36" /CON MANGO ALUMINIO



#### DESCRIPCIÓN

LAMPAZO COMPLETO MOTA AZUL 5" X 36" CON MANGO ALUMINIO - Efectivo para controlar el polvo de interiores. Fibra especial de algodón y sintética para retención del polvo y mayor durabilidad. Lavable. En Unidad.

Código:

Fabricante:

Código de Fabricante:



Distribuido por: Master Direct, Inc. ■ [info@masterdirect.com](mailto:info@masterdirect.com)

Teléfonos: Argentina +54 11 6632-2001 ■ Chile +56 2 561-3937 ■ Colombia +57 1 508 26 32  
El Salvador +503 2113-3236 ■ España +34 91 188 37 70 ■ Estados Unidos 1-800-471-3690 ó 305-392-9296  
Honduras +504 217-1902 ■ México +52-55-3687-7153 ■ Panamá +507 229-4000 ■ Perú +51-1-708-6726  
Puerto Rico 787-395-7389 ■ República Dominicana +1 (829)946-5242 ■ Venezuela +58 (212)335-2015  
Para llamarnos desde cualquier otro país, por favor marque el +1-305-392-9296 de los Estados Unidos.

[www.masterdirect.com](http://www.masterdirect.com)

## INFORMACIÓN DE PRODUCTO

[www.masterdirect.com](http://www.masterdirect.com)

### LAMPAZO COMPLETO MOTA VERDE 5" X 12" /CON MANGO ALUMINIO



#### DESCRIPCIÓN

LAMPAZO COMPLETO MOTA VERDE 5" X 12" CON MANGO ALUMINIO - Efectivo para controlar el polvo de interiores. Fibra especial de algodón y sintética para retención del polvo y mayor durabilidad. Lavable. En Unidad.

Código:

Fabricante:

Código de Fabricante:



Distribuido por: Master Direct, Inc. ■ [info@masterdirect.com](mailto:info@masterdirect.com)

Teléfonos: Argentina +54 11 6632-2001 ■ Chile +56 2 561-3937 ■ Colombia +57 1 508 26 32  
El Salvador +503 2113-3236 ■ España +34 91 188 37 70 ■ Estados Unidos 1-800-471-3690 ó 305-392-9296  
Honduras +504 247-1902 ■ México +52-55-3687-7153 ■ Panamá +507 229-4000 ■ Perú +51-1-708-6726  
Puerto Rico 787-395-7389 ■ República Dominicana +1 (829)946-5242 ■ Venezuela +58 (212)335-2015  
Para llamarnos desde cualquier otro país, por favor marque el +1-305-392-9296 de los Estados Unidos.

[www.masterdirect.com](http://www.masterdirect.com)

## INFORMACIÓN DE PRODUCTO

[www.masterdirect.com](http://www.masterdirect.com)

### LAMPAZO COMPLETO MOTA VERDE 5" X 18" /CON MANGO ALUMINIO



#### DESCRIPCIÓN

LAMPAZO COMPLETO MOTA VERDE 5" X 18" CON MANGO ALUMINIO - Efectivo para controlar el polvo de interiores. Fibra especial de algodón y sintética para retención del polvo y mayor durabilidad. Lavable. En Unidad.

Código:

Fabricante:

Código de Fabricante:



Distribuido por: Master Direct, Inc. ■ [info@masterdirect.com](mailto:info@masterdirect.com)

Teléfonos: Argentina +54 11 6632-2001 ■ Chile +56 2 561-3937 ■ Colombia +57 1 508 26 32  
El Salvador +503 2113-3236 ■ España +34 91 188 37 70 ■ Estados Unidos 1-800-471-3690 ó 305-392-9296  
Honduras +504 217-1902 ■ México +52-55-3687-7153 ■ Panamá +507 229-4000 ■ Perú +51-1-708-6726  
Puerto Rico 787-395-7389 ■ República Dominicana +1 (829)946-5242 ■ Venezuela +58 (212)335-2015  
Para llamarnos desde cualquier otro país, por favor marque el +1-305-392-9296 de los Estados Unidos.

[www.masterdirect.com](http://www.masterdirect.com)

## INFORMACIÓN DE PRODUCTO

[www.masterdirect.com](http://www.masterdirect.com)

### LAMPAZO COMPLETO MOTA VERDE 5" X 24" /CON MANGO ALUMINIO



#### DESCRIPCIÓN

LAMPAZO COMPLETO MOTA VERDE 5" X 24" CON MANGO ALUMINIO - Efectivo para controlar el polvo de interiores. Fibra especial de algodón y sintética para retención del polvo y mayor durabilidad. Lavable. En Unidad.

Código:

Fabricante:

Código de Fabricante:



Distribuido por: Master Direct, Inc. ■ [info@masterdirect.com](mailto:info@masterdirect.com)

Teléfonos: Argentina +54 11 6632-2001 ■ Chile +56 2 561-3937 ■ Colombia +57 1 508 26 32  
El Salvador +503 2113-3236 ■ España +34 91 188 37 70 ■ Estados Unidos 1-800-471-3690 ó 305-392-9296  
Honduras +504 247-1902 ■ México +52-55-3687-7153 ■ Panamá +507 229-4000 ■ Perú +51-1-708-6726  
Puerto Rico 787-395-7389 ■ República Dominicana +1 (829)946-5242 ■ Venezuela +58 (212)335-2015  
Para llamarnos desde cualquier otro país, por favor marque el +1-305-392-9296 de los Estados Unidos.

[www.masterdirect.com](http://www.masterdirect.com)

## INFORMACIÓN DE PRODUCTO

[www.masterdirect.com](http://www.masterdirect.com)

### LAMPAZO COMPLETO MOTA VERDE 5" X 36" /CON MANGO ALUMINIO



#### DESCRIPCIÓN

LAMPAZO COMPLETO MOTA VERDE 5" X 36" CON MANGO ALUMINIO - Efectivo para controlar el polvo de interiores. Fibra especial de algodón y sintética para retención del polvo y mayor durabilidad. Lavable. En Unidad.

Código:

Fabricante:

Código de Fabricante:



Distribuido por: Master Direct, Inc. ■ [info@masterdirect.com](mailto:info@masterdirect.com)

Teléfonos: Argentina +54 11 6632-2001 ■ Chile +56 2 561-3937 ■ Colombia +57 1 508 26 32  
El Salvador +503 2113-3236 ■ España +34 91 188 37 70 ■ Estados Unidos 1-800-471-3690 ó 305-392-9296  
Honduras +504 247-1902 ■ México +52-55-3687-7153 ■ Panamá +507 229-4000 ■ Perú +51-1-708-6726  
Puerto Rico 787-395-7389 ■ República Dominicana +1 (829)946-5242 ■ Venezuela +58 (212)335-2015  
Para llamarnos desde cualquier otro país, por favor marque el +1-305-392-9296 de los Estados Unidos.

[www.masterdirect.com](http://www.masterdirect.com)



## INFORMACIÓN DE PRODUCTO

[www.masterdirect.com](http://www.masterdirect.com)

### LAMPAZO COMPLETO MOTA NARANJA 5" X 12" /CON MANGO ALUMINIO



#### DESCRIPCIÓN

LAMPAZO COMPLETO MOTA NARANJA 5" X 12" CON MANGO ALUMINIO - Efectivo para controlar el polvo de interiores. Fibra especial de algodón y sintética para retención del polvo y mayor durabilidad. Lavable. En Unidad.

Código:

Fabricante:

Código de Fabricante:



Distribuido por: Master Direct, Inc. ■ [info@masterdirect.com](mailto:info@masterdirect.com)

Teléfonos: Argentina +54 11 6632-2001 ■ Chile +56 2 561-3937 ■ Colombia +57 1 508 26 32  
El Salvador +503 2113-3236 ■ España +34 91 188 37 70 ■ Estados Unidos 1-800-471-3690 ó 305-392-9296  
Honduras +504 217-1902 ■ México +52-55-3687-7153 ■ Panamá +507 229-4000 ■ Perú +51-1-708-6726  
Puerto Rico 787-395-7389 ■ República Dominicana +1 (829)946-5242 ■ Venezuela +58 (212)335-2015  
Para llamarnos desde cualquier otro país, por favor marque el +1-305-392-9296 de los Estados Unidos.

[www.masterdirect.com](http://www.masterdirect.com)

## INFORMACIÓN DE PRODUCTO

[www.masterdirect.com](http://www.masterdirect.com)

### LAMPAZO COMPLETO MOTA NARANJA 5" X 18" /CON MANGO ALUMINIO



#### DESCRIPCIÓN

LAMPAZO COMPLETO MOTA NARANJA 5" X 18" CON MANGO ALUMINIO - Efectivo para controlar el polvo de interiores. Fibra especial de algodón y sintética para retención del polvo y mayor durabilidad. Lavable. En Unidad.

Código:

Fabricante:

Código de Fabricante:



Distribuido por: **Master Direct, Inc.** ■ [info@masterdirect.com](mailto:info@masterdirect.com)

Teléfonos: Argentina +54 11 6632-2001 ■ Chile +56 2 561-3937 ■ Colombia +57 1 508 26 32  
El Salvador +503 2113-3236 ■ España +34 91 188 37 70 ■ Estados Unidos 1-800-471-3690 ó 305-392-9296  
Honduras +504 217-1902 ■ México +52-55-3687-7153 ■ Panamá +507 229-4000 ■ Perú +51-1-708-6726  
Puerto Rico 787-395-7389 ■ República Dominicana +1 (829)946-5242 ■ Venezuela +58 (212)335-2015  
Para llamarnos desde cualquier otro país, por favor marque el +1-305-392-9296 de los Estados Unidos.

[www.masterdirect.com](http://www.masterdirect.com)

## INFORMACIÓN DE PRODUCTO

[www.masterdirect.com](http://www.masterdirect.com)

### LAMPAZO COMPLETO MOTA NARANJA 5" X 24" /CON MANGO ALUMINIO



#### DESCRIPCIÓN

LAMPAZO COMPLETO MOTA NARANJA 5" X 24" CON MANGO ALUMINIO - Efectivo para controlar el polvo de interiores. Fibra especial de algodón y sintética para retención del polvo y mayor durabilidad. Lavable. En Unidad.

Código:

Fabricante:

Código de Fabricante:



Distribuido por: Master Direct, Inc. ■ [info@masterdirect.com](mailto:info@masterdirect.com)

Teléfonos: Argentina +54 11 6632-2001 ■ Chile +56 2 561-3937 ■ Colombia +57 1 508 26 32  
El Salvador +503 2113-3236 ■ España +34 91 188 37 70 ■ Estados Unidos 1-800-471-3690 ó 305-392-9296  
Honduras +504 217-1902 ■ México +52-55-3687-7153 ■ Panamá +507 229-4000 ■ Perú +51-1-708-6726  
Puerto Rico 787-395-7389 ■ República Dominicana +1 (829)946-5242 ■ Venezuela +58 (212)335-2015  
Para llamarnos desde cualquier otro país, por favor marque el +1-305-392-9296 de los Estados Unidos.

[www.masterdirect.com](http://www.masterdirect.com)

## INFORMACIÓN DE PRODUCTO

[www.masterdirect.com](http://www.masterdirect.com)

### LAMPAZO COMPLETO MOTA NARANJA 5" X 36" /CON MANGO ALUMINIO



#### DESCRIPCIÓN

LAMPAZO COMPLETO MOTA NARANJA 5" X 36" CON MANGO ALUMINIO - Efectivo para controlar el polvo de interiores. Fibra especial de algodón y sintética para retención del polvo y mayor durabilidad. Lavable. En Unidad.

Código:

Fabricante:

Código de Fabricante:



Distribuido por: Master Direct, Inc. ■ [info@masterdirect.com](mailto:info@masterdirect.com)

Teléfonos: Argentina +54 11 6632-2001 ■ Chile +56 2 561-3937 ■ Colombia +57 1 508 26 32  
El Salvador +503 2113-3236 ■ España +34 91 188 37 70 ■ Estados Unidos 1-800-471-3690 ó 305-392-9296  
Honduras +504 217-1902 ■ México +52-55-3687-7153 ■ Panamá +507 229-4000 ■ Perú +51-1-708-6726  
Puerto Rico 787-395-7389 ■ República Dominicana +1 (829)946-5242 ■ Venezuela +58 (212)335-2015  
Para llamarnos desde cualquier otro país, por favor marque el +1-305-392-9296 de los Estados Unidos.

[www.masterdirect.com](http://www.masterdirect.com)



**MANGO DE ALUMINIO 60" PARA LAMPAZO, DIXIE.**



**DESCRIPCIÓN**

Resistentes y ultralivianos; no se oxidan, rompen o corroen.

**Código:** MAN-029

**Fabricante:** DIXIE

**Código de Fabricante:** C-001-6L-2



Distribuido por: **Master Direct, Inc.** ■ [info@masterdirect.com](mailto:info@masterdirect.com)

**Teléfonos:** Argentina +54 11 6632-2001 ■ Chile +56 2 581-3937 ■ Colombia +57 1 508 26 32  
El Salvador +503 2113-3236 ■ España +34 91 188 37 70 ■ Estados Unidos 1-800-471-3690 6 305-392-9296  
Honduras +504 217-1902 ■ México +52-55-3687-7153 ■ Panamá +507 229-4000 ■ Perú +51-1-708-6726  
Puerto Rico 787-395-7389 ■ República Dominicana +1 (829)946-5242 ■ Venezuela +58 (212)335-2015  
Para llamarnos desde cualquier otro país, por favor marque el +1-305-392-9296 de los Estados Unidos.

[www.masterdirect.com](http://www.masterdirect.com)

**INFORMACIÓN DE PRODUCTO**  
[www.masterdirect.com](http://www.masterdirect.com)

**CUBO PLÁSTICO CON EXPRIMIDOR DE 31 CUARTOS, ROJO.**



**DESCRIPCIÓN**

Versátiles y economicos, con ruedas de material que no marcan el piso o paredes. Piezas de metal en acero galvanizado.

**Código:** CUB-065

**Fabricante:** ABCO

**Código de Fabricante:** B-040 Red



Distribuido por: **Master Direct, Inc.** ■ [info@masterdirect.com](mailto:info@masterdirect.com)

Teléfonos: Argentina +54 11 6632-2001 ■ Chile +56 2 581-3937 ■ Colombia +57 1 508 26 32  
El Salvador +503 2113-3236 ■ España +34 91 188 37 70 ■ Estados Unidos 1-800-471-3690 ó 305-392-9296  
Honduras +504 217-1902 ■ México +52-55-3687-7153 ■ Panamá +507 229-4000 ■ Perú +51-1-708-6726  
Puerto Rico 787-395-7389 ■ República Dominicana +1 (829)946-5242 ■ Venezuela +58 (212)335-2015  
Para llamarnos desde cualquier otro país, por favor marque el +1-305-392-9296 de los Estados Unidos.

[www.masterdirect.com](http://www.masterdirect.com)



**CUBO PLÁSTICO CON EXPRIMIDOR DE 31 CUARTOS, AMARILLO, DIXIE.**



**DESCRIPCIÓN**

Versátiles y económicos, con ruedas de material que no marcan el piso o paredes. Piezas de metal en acero galvanizado.

**Código:** CUB-066

**Fabricante:** DIXIE

**Código de Fabricante:** B-040 yellow



Distribuido por: Master Direct, Inc. ■ [info@masterdirect.com](mailto:info@masterdirect.com)

Teléfonos: Argentina +54 11 6632-2001 ■ Chile +56 2 581-3937 ■ Colombia +57 1 508 26 32  
El Salvador +503 2113-3236 ■ España +34 91 188 37 70 ■ Estados Unidos 1-800-471-3690 ó 305-392-9296  
Honduras +504 217-1902 ■ México +52-55-3687-7153 ■ Panamá +507 229-4000 ■ Perú +51-1-708-6726  
Puerto Rico 787-395-7389 ■ República Dominicana +1 (829)946-5242 ■ Venezuela +58 (212)335-2015  
Para llamarnos desde cualquier otro país, por favor marque el +1-305-392-9296 de los Estados Unidos.

[www.masterdirect.com](http://www.masterdirect.com)

**INFORMACIÓN DE PRODUCTO**[www.masterdirect.com](http://www.masterdirect.com)**EXPRIMIDOR PLÁSTICO CON 2 CUBOS DE 26 CUARTOS Y BASE RODANTE, DIXIE.****DESCRIPCIÓN**

Construcción en plástico resistente; con ruedas de material que no marcan el piso o paredes. Piezas de metal en acero galvanizado. Un cubo se usa para el agua para lavar y el otro con el agua para enjuague.

**Código:** CUB-040

**Fabricante:** DIXIE

**Código de Fabricante:** B-043



Distribuido por: Master Direct, Inc. ■ [info@masterdirect.com](mailto:info@masterdirect.com)

Teléfonos: Argentina +54 11 6632-2001 ■ Chile +56 2 581-3937 ■ Colombia +57 1 508 26 32  
El Salvador +503 2113-3236 ■ España +34 91 188 37 70 ■ Estados Unidos 1-800-471-3690 ó 305-392-9296  
Honduras +504 217-1902 ■ México +52-55-3687-7153 ■ Panamá +507 229-4000 ■ Perú +51-1-708-6726  
Puerto Rico 787-395-7389 ■ República Dominicana +1 (829)946-5242 ■ Venezuela +58 (212)335-2015  
Para llamarnos desde cualquier otro país, por favor marque el +1-305-392-9296 de los Estados Unidos.

[www.masterdirect.com](http://www.masterdirect.com)



# CATALOGO DE PRODUCTOS

SQU-055

**SQUEGEE PARA PISOS 36" CAUCHO DURO CON  
MANGO MADERA 15/16" X 54".**



**SQUEGEE CAUCHO DURO CON MANGO DE MADERA - Resistentes y duraderos. Ideales para trabajos pesados de limpieza. Partes de metal galvanizadas. En Unidad 36".**



***Master Direct Panamá, S.A.***

Urbanización Industrial Orillac, Calle 2da Final  
P.O. Box 6-6939, El Dorado, Panamá, Panamá.  
Tel: (507)229-4000 Fax: (507)261-2653  
www.masterdirect.com - ventas@masterdirect.com  
RUC 16831-38-159113 DV50

# CATALOGO DE PRODUCTOS

SQU-051

**SQUEGEE PARA PISOS 18" CAUCHO DURO CON  
MANGO MADERA 15/16" X 54".**



**SQUEGEE CAUCHO DURO CON MANGO MADERA - Resistentes y duraderos. Ideales para trabajos pesados de limpieza. Partes de metal galvanizadas. En Unidad 18".**



***Master Direct Panamá, S.A.***

Urbanización Industrial Orillac, Calle 2da Final  
P.O. Box 6-6939, El Dorado, Panamá, Panamá.  
Tel: (507)229-4000 Fax: (507)261-2653  
www.masterdirect.com - ventas@masterdirect.com  
RUC 16831-38-159113 DV50



**RASTRILLO DE METAL DE 22 DIENTES CON MANGO DE MADERA, BEST GARDEN.**



**DESCRIPCIÓN**

Hecho de metal de alta duracion. Resistente a la corrosion. Refuerzo para los dientes. Ancho 16". En unidad.

**Código:** JAR-001

**Fabricante:** BEST GARDEN

**Código de Fabricante:** ABC-9508

Distribuido por: Master Direct, Inc. ■ [info@masterdirect.com](mailto:info@masterdirect.com)

**MASTER DIRECT**

**Teléfonos:** Argentina +54 11 6632-2001 ■ Chile +56 2 581-3937 ■ Colombia +57 1 508 26 32  
El Salvador +503 2113-3236 ■ España +34 91 188 37 70 ■ Estados Unidos 1-800-471-3690 ó 305-392-9296  
Honduras +504 217-1902 ■ México +52-55-3687-7153 ■ Panamá +507 229-4000 ■ Perú +51-1-708-6726  
Puerto Rico 787-395-7389 ■ Republica Dominicana +1 (829)946-5242 ■ Venezuela +58 (212)335-2015  
Para llamarnos desde cualquier otro país, por favor marque el +1-305-392-9296 de los Estados Unidos.

[www.masterdirect.com](http://www.masterdirect.com)



**RASTRILLO PLÁSTICO DE 23 DIENTES CON MANGO DE MADERA, BEST GARDEN.**



**DESCRIPCIÓN**

Hecho de plástico de alta duracion. No se oxida.

**Código:** JAR-002

**Fabricante:** BEST GARDEN

**Código de Fabricante:**



Distribuido por: Master Direct, Inc. ■ [info@masterdirect.com](mailto:info@masterdirect.com)

**Teléfonos:** Argentina +54 11 6632-2001 ■ Chile +56 2 581-3937 ■ Colombia +57 1 508 26 32  
El Salvador +503 2113-3236 ■ España +34 91 188 37 70 ■ Estados Unidos 1-800-471-3690 6 305-392-9296  
Honduras +504 217-1902 ■ México +52-55-3687-7153 ■ Panamá +507 229-4000 ■ Perú +51-1-708-6726  
Puerto Rico 787-395-7389 ■ Republica Dominicana +1 (829)946-5242 ■ Venezuela +58 (212)335-2615  
Para llamarnos desde cualquier otro país, por favor marque el +1-305-392-9296 de los Estados Unidos.

[www.masterdirect.com](http://www.masterdirect.com)

## INFORMACIÓN DE PRODUCTO

[www.masterdirect.com](http://www.masterdirect.com)

### ESCOBILLÓN PARA PISOS FLO-PAC 16" CON CERDAS GRUESAS DE POLIPROPILENO NARANJA, CARLISLE NO. 36111624.



#### DESCRIPCIÓN

Con bloque de madera de 5-1/8". Fibras abrasivas para uso continuo, limpian superficies rugosas y muy sucias. Todos los mangos se venden por separado. Las cerdas de Polipropileno gruesas son duraderas, fuertes, rizadas en las puntas, perfectas para el personal encargado de limpiar aceras, calles, construcciones y otros sitios difíciles de limpiar.

**Código:** ESC-550

**Fabricante:** FLO-PAC

**Código de Fabricante:** 36111624



Distribuido por: Master Direct, Inc. ■ [info@masterdirect.com](mailto:info@masterdirect.com)

Teléfonos: Argentina +54 11 6632-2001 ■ Chile +56 2 581-3937 ■ Colombia +57 1 508 26 32  
El Salvador +503 2113-3236 ■ España +34 91 188 37 70 ■ Estados Unidos 1-800-471-3690 ó 305-392-9296  
Honduras +504 217-1902 ■ México +52-55-3687-7153 ■ Panamá +507 229-4000 ■ Perú +51-1-708-6726  
Puerto Rico 787-395-7389 ■ República Dominicana +1 (829)946-5242 ■ Venezuela +58 (212)335-2015  
Para llamarnos desde cualquier otro país, por favor marque el +1-305-392-9296 de los Estados Unidos.

[www.masterdirect.com](http://www.masterdirect.com)



**ESCOBILLÓN DE CALLE 14" CON MANGO DE MADERA, DIXIE.**



**DESCRIPCIÓN**

Fibra plástica; cerdas gruesas para pisos rústicos. Recoge partículas grandes. Ideal para lavar pisos. En Unidad.

**Código:** ESC-002  
**Fabricante:** DIXIE  
**Código de Fabricante:**

Distribuido por: Master Direct, Inc. ■ [info@masterdirect.com](mailto:info@masterdirect.com)

**MASTER DIRECT**

**Teléfonos:** Argentina +54 11 6632-2001 ■ Chile +56 2 581-3937 ■ Colombia +57 1 508 26 32  
El Salvador +503 2113-3236 ■ España +34 91 188 37 70 ■ Estados Unidos 1-800-471-3690 o 305-392-8296  
Honduras +504 217-1902 ■ México +52-55-3687-7153 ■ Panamá +507 229-4000 ■ Perú +51-1-708-6726  
Puerto Rico 787-395-7389 ■ República Dominicana +1 (829)846-8242 ■ Venezuela +58 (212)335-2015  
Para llamarnos desde cualquier otro país, por favor marque el +1-305-392-8296 de los Estados Unidos.

[www.masterdirect.com](http://www.masterdirect.com)



**DESTAPADOR/VENTOSA DE CAUCHO PARA INODOROS 5-1/2" X 18", DIXIE.**



**DESCRIPCIÓN**

Producto ideal para la limpieza interna del inodoro y destapar cañerías sin problema.

**Código:** ART-048

**Fabricante:** DIXIE

**Código de Fabricante:** 30911112



Distribuido por: **Master Direct, Inc.** ■ [info@masterdirect.com](mailto:info@masterdirect.com)

**Teléfonos:** Argentina +54 11 6632-2001 ■ Chile +56 2 581-3937 ■ Colombia +57 1 508 26 32  
El Salvador +503 2113-3236 ■ España +34 91 188 37 70 ■ Estados Unidos 1-800-471-3690 ó 305-392-9296  
Honduras +504 217-1902 ■ México +52-55-3687-7153 ■ Panamá +507 229-4000 ■ Perú +51-1-708-6726  
Puerto Rico 787-395-7389 ■ República Dominicana +1 (829)946-5242 ■ Venezuela +58 (212)335-2015  
Para llamarnos desde cualquier otro país, por favor marque el +1-305-392-9296 de los Estados Unidos.

[www.masterdirect.com](http://www.masterdirect.com)



**EXPRIMIDOR PLÁSTICO COLOR AMARILLO, DIXIE.**



**DESCRIPCIÓN**

Versátiles y economicos, y muy resistentes. Piezas de metal en acero galvanizado. Cubo aparte CUB-054.

**Código:** CUB-063

**Fabricante:** DIXIE

**Código de Fabricante:** B-040 yellow



Distribuido por: Master Direct, Inc. ■ [info@masterdirect.com](mailto:info@masterdirect.com)

Teléfonos: Argentina +54 11 6632-2001 ■ Chile +56 2 581-3937 ■ Colombia +57 1 508 26 32  
El Salvador +503 2113-3236 ■ España +34 91 188 37 70 ■ Estados Unidos 1-800-471-3690 ó 305-392-9296  
Honduras +504 217-1902 ■ México +52-55-3687-7153 ■ Panamá +507 229-4000 ■ Perú +51-1-708-6726  
Puerto Rico 787-395-7389 ■ República Dominicana +1 (829)946-5242 ■ Venezuela +58 (212)335-2015  
Para llamarnos desde cualquier otro país, por favor marque el +1-305-392-9296 de los Estados Unidos.

[www.masterdirect.com](http://www.masterdirect.com)





**DESTAPADOR/VENTOSA DE CAUCHO PARA INODOROS GRANDE 6" X 18",  
DIXIE.**



**DESCRIPCIÓN**

Producto ideal para la limpieza interna del inodoro y destapar cañerías sin problema.

**Código:** ART-051

**Fabricante:** DIXIE

**Código de Fabricante:** ABC-8366

Distribuido por: **Master Direct, Inc.** ■ [info@masterdirect.com](mailto:info@masterdirect.com)

**MASTER DIRECT**

**Teléfonos:** Argentina +54 11 6632-2001 ■ Chile +56 2 581-3937 ■ Colombia +57 1 508 26 32  
El Salvador +503 2113-3236 ■ España +34 91 188 37 70 ■ Estados Unidos 1-800-471-3690 ó 305-392-9296  
Honduras +504 217-1902 ■ México +52-55-3687-7153 ■ Panamá +507 229-4000 ■ Perú +51-1-708-6726  
Puerto Rico 787-395-7389 ■ República Dominicana +1 (829)946-5242 ■ Venezuela +58 (212)335-2015  
Para llamarnos desde cualquier otro país, por favor marque el +1-305-392-9296 de los Estados Unidos.

[www.masterdirect.com](http://www.masterdirect.com)



**CEPILLO PARA INODORO CON MANGO PLÁSTICO Y CERDAS PLÁSTICAS, DIXIE MH07149.**



**DESCRIPCIÓN**

Mango Plástico de 12" con agujero para colgar.

**Código:** CEP-032

**Fabricante:** DIXIE

**Código de Fabricante:** MH07149

 Distribuido por: **Master Direct, Inc.** ■ [info@masterdirect.com](mailto:info@masterdirect.com)

Teléfonos: Argentina +54 11 6632-2001 ■ Chile +56 2 551-3937 ■ Colombia +57 1 508 26 32  
El Salvador +503 2113-3236 ■ España +34 91 188 37 70 ■ Estados Unidos 1-800-471-3690 ó 305-392-9296  
Honduras +504 217-1902 ■ México +52-55-3687-7153 ■ Panamá +507 229-4000 ■ Perú +51-1-708-6726  
Puerto Rico 787-395-7389 ■ República Dominicana +1 (829)946-5242 ■ Venezuela +58 (212)335-2015  
Para llamarnos desde cualquier otro país, por favor marque el +1-305-392-9296 de los Estados Unidos.

[www.masterdirect.com](http://www.masterdirect.com)

## INFORMACIÓN DE PRODUCTO

[www.masterdirect.com](http://www.masterdirect.com)

### CEPILLO DE POLIPROPILENO SANITARIO CON MANGO PLÁSTICO Y RECIPIENTE PARA EL CEPILLO, DIXIE.



#### DESCRIPCIÓN

Cabeza ovalada, cerdas en dos tonos (blanco y rojo). Mango con gancho en su parte superior para poder colgar.  
Cepillo de Polipropileno sanitario con mango de Plástico de 10"

**Código:** CEP-034

**Fabricante:** DIXIE

**Código de Fabricante:**



Distribuido por: Master Direct, Inc. ■ [info@masterdirect.com](mailto:info@masterdirect.com)

Teléfonos: Argentina +54 11 6632-2001 ■ Chile +56 2 561-3937 ■ Colombia +57 1 506 26 32  
El Salvador +503 2113-3236 ■ España +34 91 188 37 70 ■ Estados Unidos 1-800-471-3690 ó 305-392-9296  
Honduras +504 217-1902 ■ México +52-55-3687-7153 ■ Panamá +507 229-4000 ■ Perú +51-1-708-6726  
Puerto Rico 787-395-7389 ■ República Dominicana +1 (829)946-6242 ■ Venezuela +58 (212)335-2015  
Para llamarnos desde cualquier otro país, por favor marque el +1-305-392-9296 de los Estados Unidos.

[www.masterdirect.com](http://www.masterdirect.com)

# CATALOGO DE PRODUCTOS

CEP-006

## CEPILLO ECONOMICO DE LAVAR

---



CEPILLO ECONÓMICO LAVAR - En Unidad



***Master Direct Panamá, S.A.***

Urbanizacion Industrial Orillac, Calle 2da Final  
P.O. Box 6-6939, El Dorado, Panama, Panama.  
Tel: (507)229-4000 Fax: (507)261-2653  
www.masterdirect.com - ventas@masterdirect.com  
RUC 16831-38-159113 DV50

# CATALOGO DE PRODUCTOS

CEP-003

## CEPILLO MANGO PLANCHITA ECONO

---



**CEPILLO MANGO PLANCHITA - Con agarrador plástico y cerdas plasticas. Tamaño: 5" de largo X 2 de ancho X 0.75 de largo de cerdas. En Unidad.**



***Master Direct Panamá, S.A.***

Urbanizacion Industrial Orillac, Calle 2da Final  
P.O. Box 6-6939, El Dorado, Panama, Panama.  
Tel: (507)229-4000 Fax: (507)261-2653  
www.masterdirect.com - ventas@masterdirect.com  
RUC 16831-38-159113 DV50



**ESPONJA 3" X 5" CON BRILLO VERDE, DIXIE.**



**DESCRIPCIÓN**  
En Unidad

**Código:** BRI-061  
**Fabricante:** DIXIE  
**Código de Fabricante:** 8-A-018-KSHF4P



Distribuido por: **Master Direct, Inc.** ■ [info@masterdirect.com](mailto:info@masterdirect.com)

**Teléfonos:** Argentina +54 11 6632-2001 ■ Chile +56 2 581-3937 ■ Colombia +57 1 508 26 32  
El Salvador +503 2113-3236 ■ España +34 91 188 37 70 ■ Estados Unidos 1-800-471-3690 ó 305-392-9296  
Honduras +504 217-1902 ■ México +52-55-3687-7153 ■ Panamá +507 229-4000 ■ Perú +51-1-708-6726  
Puerto Rico 787-395-7389 ■ República Dominicana +1 (829)946-5242 ■ Venezuela +58 (212)335-2015  
Para llamarnos desde cualquier otro país, por favor marque el +1-305-392-9296 de los Estados Unidos.

[www.masterdirect.com](http://www.masterdirect.com)

**INFORMACIÓN DE PRODUCTO**  
[www.masterdirect.com](http://www.masterdirect.com)

**ESPONJA DELGADA 6" X 4" CON BRILLO VERDE, DIXIE.**



**DESCRIPCIÓN**  
En Unidad

**Código:** BRI-012  
**Fabricante:** DIXIE  
**Código de Fabricante:** 8A018-WCS



Distribuido por: **Master Direct, Inc.** ■ [info@masterdirect.com](mailto:info@masterdirect.com)

**Teléfonos:** Argentina +54 11 6632-2001 ■ Chile +56 2 581-3937 ■ Colombia +57 1 508 26 32  
El Salvador +503 2113-3236 ■ España +34 91 188 37 70 ■ Estados Unidos 1-800-471-3690 6 305-392-9296  
Honduras +504 217-1902 ■ México +52-55-3687-7153 ■ Panamá +507 229-4000 ■ Perú +51-1-708-6726  
Puerto Rico 787-395-7389 ■ República Dominicana +1 (829)946-5242 ■ Venezuela +58 (212)335-2615  
Para llamarnos desde cualquier otro país, por favor marque el +1-305-392-9296 de los Estados Unidos.

[www.masterdirect.com](http://www.masterdirect.com)



**BRILLO PARA RESTREGAR 6" X 4", COLOR VERDE, DIXIE, EN UNIDAD.**



**DESCRIPCIÓN**

Limpia superficies como: ollas y sartenes, equipos de cocina, fregaderos, lockers, aparatos electrodomésticos, bebederos, cerámicas, porcelana y mucho más.

**Código:** BRI-010  
**Fabricante:** DIXIE  
**Código de Fabricante:**



Distribuido por: Master Direct, Inc. ■ [info@masterdirect.com](mailto:info@masterdirect.com)

**Teléfonos:** Argentina +54 11 6632-2001 ■ Chile +56 2 581-3937 ■ Colombia +57 1 508 26 32  
El Salvador +503 2113-3236 ■ España +34 91 188 37 70 ■ Estados Unidos 1-800-471-3690 o 305-392-9296  
Honduras +504 217-1902 ■ México +52-55-3687-7153 ■ Panamá +507 229-4000 ■ Perú +51-1-708-6726  
Puerto Rico 787-395-7389 ■ República Dominicana +1 (829)946-8242 ■ Venezuela +58 (212)335-2015  
Para llamarnos desde cualquier otro país, por favor marque el +1-305-392-9296 de los Estados Unidos.

[www.masterdirect.com](http://www.masterdirect.com)





**BRILLO PARA RESTREGAR 6" X 9", COLOR VERDE, DIXIE NO. 96 , EN UNIDAD.**



**DESCRIPCIÓN**

Limpia superficies como: ollas y sartenes, equipos de cocina, fregaderos, lockers, aparatos electrodomésticos, bebederos, cerámicas, porcelana y mucho más.

**Código:** BRI-002  
**Fabricante:** DIXIE  
**Código de Fabricante:** 20940



Distribuido por: **Master Direct, Inc.** ■ [info@masterdirect.com](mailto:info@masterdirect.com)

**Teléfonos:** Argentina +54 11 6632-2001 ■ Chile +56 2 581-3937 ■ Colombia +57 1 508 26 32  
El Salvador +503 2113-3236 ■ España +34 91 188 37 70 ■ Estados Unidos 1-800-471-3690 o 305-392-9296  
Honduras +504 217-1902 ■ México +52-55-3687-7153 ■ Panamá +507 229-4000 ■ Perú +51-1-708-6726  
Puerto Rico 787-395-7389 ■ República Dominicana +1 (829)946-8242 ■ Venezuela +58 (212)335-2015  
Para llamarnos desde cualquier otro país, por favor marque el +1-305-392-9296 de los Estados Unidos.

[www.masterdirect.com](http://www.masterdirect.com)



**BRILLO PARA RESTREGAR OLLAS DIXIE, SILVER, EN UNIDAD.**



**DESCRIPCIÓN**

Para limpiar ollas y sartenes. En unidad.

**Código:** BRI-016

**Fabricante:** DIXIE

**Código de Fabricante:** SR-17



Distribuido por: Master Direct, Inc. ■ [info@masterdirect.com](mailto:info@masterdirect.com)

Teléfonos: Argentina +54 11 6632-2001 ■ Chile +56 2 581-3937 ■ Colombia +57 1 508 26 32  
El Salvador +503 2113-3236 ■ España +34 91 188 37 70 ■ Estados Unidos 1-800-471-3690 ó 305-392-9296  
Honduras +504 217-1902 ■ México +52-55-3687-7153 ■ Panamá +507 229-4000 ■ Perú +51-1-708-6726  
Puerto Rico 787-395-7389 ■ República Dominicana +1 (829)946-5242 ■ Venezuela +58 (212)335-2615  
Para llamarnos desde cualquier otro país, por favor marque el +1-305-392-9296 de los Estados Unidos.

[www.masterdirect.com](http://www.masterdirect.com)

**INFORMACIÓN DE PRODUCTO**  
[www.masterdirect.com](http://www.masterdirect.com)

**ESPONJA SINTÉTICA DE POLYFOAM CHICA, DIXIE.**



**DESCRIPCIÓN**  
Económicas. En Unidad

**Código:** BRI-013  
**Fabricante:** DIXIE  
**Código de Fabricante:** UNI



Distribuido por: **Master Direct, Inc.** ■ [info@masterdirect.com](mailto:info@masterdirect.com)

**Teléfonos:** Argentina +54 11 6632-2001 ■ Chile +56 2 581-3937 ■ Colombia +57 1 508 26 32  
El Salvador +503 2113-3236 ■ España +34 91 188 37 70 ■ Estados Unidos 1-800-471-3690 ó 305-392-9296  
Honduras +504 217-1902 ■ México +52-55-3687-7153 ■ Panamá +507 229-4000 ■ Perú +51-1-708-6726  
Puerto Rico 787-395-7389 ■ República Dominicana +1 (829)946-5242 ■ Venezuela +58 (212)335-2015  
Para llamarnos desde cualquier otro país, por favor marque el +1-305-392-9296 de los Estados Unidos.

[www.masterdirect.com](http://www.masterdirect.com)



**ESPONJA SINTÉTICA DE POLYFOAM MEDIANA, DIXIE.**



**DESCRIPCIÓN**

Económicas. En Unidad

**Código:** BRI-014

**Fabricante:** DIXIE

**Código de Fabricante:** UNI



Distribuido por: Master Direct, Inc. ■ [info@masterdirect.com](mailto:info@masterdirect.com)

**Teléfonos:** Argentina +54 11 6632-2001 ■ Chile +56 2 581-3937 ■ Colombia +57 1 508 26 32  
El Salvador +503 2113-3236 ■ España +34 91 188 37 70 ■ Estados Unidos 1-800-471-3690 ó 305-392-9296  
Honduras +504 217-1902 ■ México +52-55-3687-7153 ■ Panamá +507 229-4000 ■ Perú +51-1-708-6726  
Puerto Rico 787-395-7389 ■ República Dominicana +1 (829)946-5242 ■ Venezuela +58 (212)335-2015  
Para llamarnos desde cualquier otro país, por favor marque el +1-305-392-9296 de los Estados Unidos.

[www.masterdirect.com](http://www.masterdirect.com)



**INFORMACIÓN DE PRODUCTO**  
[www.masterdirect.com](http://www.masterdirect.com)

**ESPONJA SINTÉTICA DE POLYFOAM GRANDE, DIXIE.**



**DESCRIPCIÓN**

Económicas. En Unidad.

**Código:** BRI-019

**Fabricante:** DIXIE

**Código de Fabricante:** UNI



Distribuido por: **Master Direct, Inc.** ■ [info@masterdirect.com](mailto:info@masterdirect.com)

**Teléfonos:** Argentina +54 11 6632-2001 ■ Chile +56 2 581-3937 ■ Colombia +57 1 508 26 32  
El Salvador +503 2113-3236 ■ España +34 91 188 37 70 ■ Estados Unidos 1-800-471-3690 ó 305-392-9296  
Honduras +504 217-1902 ■ México +52-55-3687-7153 ■ Panamá +507 229-4000 ■ Perú +51-1-708-6726  
Puerto Rico 787-395-7389 ■ República Dominicana +1 (829)846-5242 ■ Venezuela +58 (212)335-2015  
Para llamarnos desde cualquier otro país, por favor marque el +1-305-392-9296 de los Estados Unidos.

[www.masterdirect.com](http://www.masterdirect.com)

## INFORMACIÓN DE PRODUCTO

[www.masterdirect.com](http://www.masterdirect.com)

### EXPRIMIDOR PLÁSTICO COLOR ROJO, DIXIE.



#### DESCRIPCIÓN

Versátiles y economicos, y muy resistentes. Piezas de metal en acero galvanizado. Cubo aparte CUB-054.

**Código:** CUB-064

**Fabricante:** DIXIE

**Código de Fabricante:** B-040 Red



Distribuido por: Master Direct, Inc. ■ [info@masterdirect.com](mailto:info@masterdirect.com)

Teléfonos: Argentina +54 11 6632-2001 ■ Chile +56 2 581-3937 ■ Colombia +57 1 508 26 32  
El Salvador +503 2113-3236 ■ España +34 91 188 37 70 ■ Estados Unidos 1-800-471-3690 ó 305-392-9296  
Honduras +504 217-1902 ■ México +52-55-3687-7153 ■ Panamá +507 229-4000 ■ Perú +51-1-708-6726  
Puerto Rico 787-395-7389 ■ República Dominicana +1 (829)946-5242 ■ Venezuela +58 (212)335-2015  
Para llamarnos desde cualquier otro país, por favor marque el +1-305-392-9296 de los Estados Unidos.

[www.masterdirect.com](http://www.masterdirect.com)



**ESPONJA CELULOSA CHICA 6-1/4" X 3-3/8" X 1", DIXIE.**



**DESCRIPCIÓN**

Absorben bien y secan rápido. Muy duraderas. En Unidad.

**Código:** BRI-015  
**Fabricante:** DIXIE  
**Código de Fabricante:** 7160

Distribuido por: Master Direct, Inc. ■ [info@masterdirect.com](mailto:info@masterdirect.com)

**MASTER DIRECT**

**Teléfonos:** Argentina +54 11 6632-2001 ■ Chile +56 2 581-3937 ■ Colombia +57 1 508 26 32  
El Salvador +503 2113-3236 ■ España +34 91 188 37 70 ■ Estados Unidos 1-800-471-3690 ó 305-392-9296  
Honduras +504 217-1902 ■ México +52-55-3687-7153 ■ Panamá +507 229-4000 ■ Perú +51-1-708-6726  
Puerto Rico 787-395-7389 ■ República Dominicana +1 (829)946-5242 ■ Venezuela +58 (212)335-2015  
Para llamarnos desde cualquier otro país, por favor marque el +1-305-392-9296 de los Estados Unidos.

[www.masterdirect.com](http://www.masterdirect.com)



**ESPONJA DE CELULOSA GRANDE 7-9/16" X 4-3/16" X 1-9/16", DIXIE.**



**DESCRIPCIÓN**

Absorben bien y secan rápido. Muy duraderas. En Unidad.

**Código:** BRI-022

**Fabricante:** DIXIE

**Código de Fabricante:** 7180

Distribuido por: **Master Direct, Inc.** ■ [info@masterdirect.com](mailto:info@masterdirect.com)

**MASTER DIRECT**

**Teléfonos:** Argentina +54 11 6632-2001 ■ Chile +56 2 581-3937 ■ Colombia +57 1 508 26 32  
El Salvador +503 2113-3236 ■ España +34 91 188 37 70 ■ Estados Unidos 1-800-471-3690 6 305-392-9296  
Honduras +504 217-1902 ■ México +52-55-3687-7153 ■ Panamá +507 229-4000 ■ Perú +51-1-708-6726  
Puerto Rico 787-395-7389 ■ República Dominicana +1 (829)946-5242 ■ Venezuela +58 (212)335-2015  
Para llamarnos desde cualquier otro país, por favor marque el +1-305-392-9296 de los Estados Unidos.

[www.masterdirect.com](http://www.masterdirect.com)





**LIMPIADOR DE VIDRIOS CON ESPONJA Y CAUCHO, MANGO DE 20", IMPACT NO. 7458.**



**DESCRIPCIÓN**

La esponja esta cubierta en nylon. Largo de esponja y escurridor de caucho: 8 pulgadas. En Unidad.

**Código:** VID-022

**Fabricante:** IMPACT

**Código de Fabricante:** 7458



Distribuido por: **Master Direct, Inc.** ■ [info@masterdirect.com](mailto:info@masterdirect.com)

**Teléfonos:** Argentina +54 11 6632-2001 ■ Chile +56 2 581-3937 ■ Colombia +57 1 508 26 32  
El Salvador +503 2113-3236 ■ España +34 91 188 37 70 ■ Estados Unidos 1-800-471-3690 ó 305-392-9296  
Honduras +504 217-1902 ■ México +52-55-3687-7153 ■ Panamá +507 229-4000 ■ Perú +51-1-708-6726  
Puerto Rico 787-395-7389 ■ República Dominicana +1 (829)946-5242 ■ Venezuela +58 (212)335-2015  
Para llamarnos desde cualquier otro país, por favor marque el +1-305-392-9296 de los Estados Unidos.

[www.masterdirect.com](http://www.masterdirect.com)

## Jabón Líquido Antibacterial Para Manos

### **BENEFICIOS:**

AntiSep ha sido formulado para proporcionarle una buena limpieza y a la vez protegerlo de los gérmenes, bacterias y hongos que le ocasionan múltiples enfermedades a la piel ya que contiene Triclosan, un agente antimicrobial de amplio espectro. AntiSep es suave en la piel y las manos y fácil de enjuagar, por lo que es especialmente recomendado para personas que tienen que lavarse las manos frecuentemente.

### **APLICACIONES:**

Este producto está listo para usarse, solo aplique una pequeña cantidad de *AntiSep* en sus manos y cuerpo. Lávese completamente y enjuague.

### **FORMULA:**

#### **INGREDIENTES ACTIVOS:**

Triclosan ..... 0.208%

#### **INGREDIENTES INERTES:** ..... 99.792%

Total ..... 100.00%

La formulación contiene 2080 partes por millón (ppm) de ingredientes activos.

Es efectivo contra los siguientes microorganismos:

#### **Bacterias**

Streptococcus faecalis

Salmonella typhosa

Pseudomonas aeruginosa

Bacillus subtilis

Corynebacterium pyogenes

Klebsiella pneumoniae

Proteus mirabilis

Micrococcus luteus

Proteus vulgaris

Providencia

Serratia marcescens

Enterobacter gergoviae

Staphylococcus aureus

Escherichia coli

Providencia rettgeri

Citrobacter sp.

Enterobacter aerogenes

Mycobacterium avium

Salmonella choleraesuis

Mycobacterium smegmatis

Bacillus cereus

Acinetobacter calcoaceticus

Pseudomonas cepacia

### Hongos y levaduras

Aspergillus niger	Penicillium funiculosum
Trichophyton mentagrophytes	Penicillium citrinum
Aspergillus flavus	Penicillium luteum
Penicillium chrysogenum	Alternaria solani
Trichophyton floccosum	Saccharomyces bayanus
Candida albicans	Mucor racemosus
Rhizopus stolonifer	Torula ramosa

#### **Precauciones:**

Irritante de ojos. En caso de contacto con los ojos, enjuague con agua por 15 minutos. Si la irritación persiste, véase a un médico. Nocivo si se ingiere. Si es ingerido, tome un vaso lleno de agua y llámese a un médico. No reutilice el envase para almacenar agua potable. MANTÉNGASE ALEJADO DE LOS NIÑOS. Para más información o para llamar en caso de una emergencia, llame al 229-4000.



# CATALOGO DE PRODUCTOS

PAP-039

**PAPEL HIGIENICO EN ROLLO DE 1000 HOJAS  
SCOTT. BULTO DE 48 ROLLOS 1P #30177558**

---



**PAPEL HIGIENICO EN ROLLO DE 1000 HOJAS SCOTT. BULTO DE 48 ROLLOS 1P #30177558**



***Master Direct Panamá, S.A.***

Urbanización Industrial Orillac, Calle 2da Final  
P.O. Box 6-6939, El Dorado, Panama, Panama.  
Tel: (507)229-4000 Fax: (507)261-2653  
[www.masterdirect.com](http://www.masterdirect.com) - [ventas@masterdirect.com](mailto:ventas@masterdirect.com)  
RUC 16831-38-159113 DV50

# CATALOGO DE PRODUCTO

---

## PAPEL HIGIENICO KLEENEX DE 2 PLIEGOS



*PAPEL HIGIENICO KLEENEX DE DOS PLIEGOS. Calidad Tissue, dos pliegos, 450 hojas, tamaño 4" x 4". Marca Kleenex. Código de producto 30178055.*

*Fabricado por: Kimberly\_Clark Corp., Panama*



**COMERCIAL E INDUSTRIAL DIXIE, S.A.**

Distribuido Por:  
Comercial e Industrial Dixie, S. A.  
Apartado 0819-03238  
Panama, Panama  
Tel. 229-4000 Fax 261-2653  
ventas@comercialdixie.com  
[www.comercialdixie.com](http://www.comercialdixie.com)

**RESUMEN DE ESPECIFICACIONES PRODUCTO TERMINADO**

<b>Papel Higiénico Scott Jumbo Roll 500 Mts 1 Pliego</b>				
CÓDIGO SAP PRODUCTO TERMINADO		Higienico Scott JRT 500		Presentación
		30179594		06 x 01
VARIABLES	UNIDAD	LIMITE DE ESPECIFICACION INFERIOR (mínimo)	OBJETIVO	LIMITE DE ESPECIFICACION SUPERIOR (máximo)
<b>Bobina de papel</b>		<b>40100006 Higienico JRT Blanco</b>		
N° de pliegos	#	1		
Peso del Rollo	g	<b>773.75</b>	<b>897.75</b>	<b>1033.39</b>
Tensión Direccion	gf /3 pulg	1200	1700	2200
Tensión a Traves	gf /3 pulg	300	450	600
GMT Valor de resistencia	gf /3 pulg	<b>600</b>	<b>875</b>	<b>1149</b>
Ancho de hoja	mm	<b>93</b>	<b>95</b>	<b>97</b>
Largo de hoja (perforación)	Metros	<b>493</b>	<b>500</b>	<b>507</b>
N° de hojas	#	<b>1</b>	<b>1</b>	<b>1</b>
Diámetro	mm	<b>227</b>	<b>232</b>	<b>237</b>
Peso Base	g/m <sup>2</sup>	<b>17</b>	<b>18.5</b>	<b>20</b>
Resistencia al corte	gf	No Aplica	No Aplica	No Aplica
Firmeza	pulg.	No Aplica	No Aplica	No Aplica
Blancura	ISO	<b>76</b>	<b>80</b>	<b>84</b>
"a" ( verde-rojo)	ISO	-0.6	0.2	1
"b" (azul-amarillo)	ISO	0	0.4	2.0
Sellado de colas	cm	2.5	3.5	4.5
Fragancia		Fragancia Infantil		
Peso del centro	g	17.7	19	20.3
Diámetro externo del centro (cono)	mm	79		
Color de centro (cono)		Kraft		
Tipo embozado		KC Logo		



**RESUMEN DE ESPECIFICACIONES PRODUCTO TERMINADO**

Higienico Kleenex JRT 2 ply					
CÓDIGO SAP PRODUCTO TERMINADO		Higienico Kleenex JRT 2 Ply Perfumado		Presentación	
		30179593		06 x 01	
VARIABLES	UNIDAD	LIMITE CONTROL INFERIOR	OBJETIVO	LIMITE CONTROL SUPERIOR	
<b>Bobina de papel</b>		<b>40100004 Higienico Petalo JRT</b>			
N° de pliegos	#	2			
ACEPTACION	<b>Peso del Rollo</b>	g	<b>576.49</b>	<b>660.24</b>	<b>752.32</b>
	<b>Tensión Direccion</b>	gf /3 pulg	1170	1620	2070
	<b>Tensión a Traves</b>	gf /3 pulg	360	675	990
	<b>GMT</b>	gf /3 pulg	<b>649</b>	1046	<b>1432</b>
	<b>Ancho de hoja</b>	mm	<b>93</b>	95	<b>97</b>
	<b>Largo de hoja (perforación)</b>	mm	<b>583</b>	600	<b>617</b>
	<b>N° de hojas</b>	#	<b>404</b>	417	<b>429</b>
	Diámetro	mm	<b>228</b>	232	<b>236</b>
	Peso Base	g/m <sup>2</sup>	<b>25.5</b>	27	<b>28.5</b>
	Resistencia al corte	gf	400	700	1000
	Firmeza	pulg.	No Aplica	No Aplica	No Aplica
	Blancura	ISO	<b>76</b>	80	<b>84</b>
	"a" ( verde-rojo)	ISO	-0.6	0.2	1
	"b" (azul-amarillo)	ISO	0	0.4	2.0
	Sellado de colas	cm	2.5	3.5	4.5
	Fragancia		Fragancia Love		
	Peso del centro	g	17.7	19	20.3
	Diámetro externo del centro	mm	79		
	Color de centro		Kraft		
	Tipo embozado		KC Logo		

**Producto:** **SCOTT®** 1000' Hard Roll Towels

**Producto:**

<u>Codigo</u>	<u>Color</u>	<u>Pliegos</u>	<u>Tamaño de Hoja</u>	<u>Pies por Rollo</u>	<u>Rollos por Caja</u>	<u>Pies por Caja</u>	<u>Tamaño de Cono</u>
01005	Blanco	1	8" x 1000'	1000	6	6,000	1.5"

**Propiedades Fisicas**

La información que se encuentra a continuación, esta sujeta a cambios sin previo aviso. Los análisis de las propiedades físicas son posteriores a la producción y estas se podrán ver afectadas por las condiciones y tiempo de almacenaje.

<u>Propiedades</u>	<u>Promedio</u>
<b>Absorvencia de Agua</b>	
gm/ 4" x 4"	1.3
<b>Saturacion de Agua – MD</b>	
cm / 15 seconds	2.5
<b>Calibre, Hoja Sencilla</b>	
.000 in.	7.8
<b>Tensión Húmeda en Dirección Maquina</b>	
gm/ 3 in.	2200
<b>Tension Direccion Seca</b>	
gm/ 3 in.	6150
<b>Tension Humeda a travez de Maquina.</b>	
gm/ 3 in.	1250
<b>Tension a travez de Maquina</b>	
gm/ 3 in.	3600
<b>Elongacion en Direccion Maquina</b>	
%	6.0
<b>Diametro de Rollo</b>	
Pulgadas	7.87

**Requerimientos de atributos.**

Las toallas deberán ser manufacturadas en concordancia con las practicas razonables de la industria en lo referente a Huecos, Arrugas, Materiales extraños, Adicionalmente los bordes deben ser limpios.

---

*Trust the SCOTT® brand name for reliable performance.*



**RESUMEN DE ESPECIFICACIONES PRODUCTO TERMINADO**

Toalla Extender Roll 150 Mts							
CÓDIGO SAP PRODUCTO TERMINADO		Toalla Extender Roll 150				Presentación	
		30175936				06 x 01	
VARIABLES	UNIDAD	LIMITE DE ESPECIFICACION INFERIOR	LIMITE DE CONTROL INFERIOR	OBJETIVO	LIMITE DE CONTROL SUPERIOR	LIMITE DE ESPECIFICACION SUPERIOR	
<b>Bobina de papel</b>		<b>40100031 Toalla Extender</b>					
N° de pliegos	#	1					
ACEPTACION	<b>Peso del Rollo</b>	g	<b>1013.00</b>	<b>1092.07</b>	<b>1132.80</b>	<b>1176.76</b>	<b>1262.09</b>
	<b>Tensión Direccion</b>	gf /3 pulg	2720	3142.40	3360	3577.60	4000
	<b>Tensión a Traves</b>	gf /3 pulg	900	1276.20	1470	1612.80	1890
	<b>GMT</b>	gf /3 pulg	<b>1565</b>	<b>1998.77</b>	<b>2222</b>	<b>2401.65</b>	<b>2750</b>
	<b>Tension a Travez Humeda</b>	gf /3 pulg	<b>135</b>	<b>191.10</b>	<b>220</b>	<b>241.42</b>	<b>283</b>
	<b>Ancho de hoja</b>	mm	<b>194</b>	<b>195.32</b>	<b>196</b>	<b>196.68</b>	<b>198</b>
	<b>Largo de hoja (perforación)</b>	mm	<b>291</b>	<b>296.94</b>	<b>300</b>	<b>303.06</b>	<b>309</b>
	<b>N° de hojas</b>	#	<b>485</b>	<b>494.90</b>	<b>500</b>	<b>505.10</b>	<b>515</b>
	Diámetro	mm	<b>176</b>	<b>178.64</b>	<b>180</b>	<b>181.36</b>	<b>184</b>
	Peso Base	g/m <sup>2</sup>	<b>35.5</b>	<b>36.49</b>	<b>37</b>	<b>37.51</b>	<b>38.5</b>
Resistencia al corte	gf	400	598.00	700	802.00	1000	
Firmeza	pulg.	No Aplica	No Aplica	No Aplica	No Aplica	No Aplica	
Blancura	ISO	<b>72</b>	<b>74.64</b>	<b>76</b>	<b>77.36</b>	<b>80</b>	
"a" ( verde-rojo)	ISO	-0.6	-0.07	0.2	0.47	1	
"b" (azul-amarillo)	ISO	0	0.26	0.4	0.94	2.0	
Sellado de colas	cm	2.5	3.16	3.5	3.84	4.5	
Fragancia		No Aplica					
Peso del centro	g	41	43.64	45	46.36	49	
Diámetro externo del centro	mm	47					
Color de centro		Kraft					
Tipo embozado		KC Logo					

# CATALOGO DE PRODUCTOS

PAP-017

**PAPEL TOALLA TIPO C-FOLD MARCA KLEENEX.  
CAJA DE 16 PAQUETES DE 150 TOALLAS c/u. No.  
30048400**

---



**PAPEL TOALLA TIPO C-FOLD MARCA KLEENEX. CAJA DE 16 PAQUETES DE 150 TOALLAS c/u.  
Caja de 16 paquetes. 2,400 Toallas en total. No. 30048400**



***Master Direct Panamá, S.A.***

Urbanización Industrial Orillac, Calle 2da Final  
P.O. Box 6-6939, El Dorado, Panama, Panama.  
Tel: (507)229-4000 Fax: (507)261-2653  
www.masterdirect.com - ventas@masterdirect.com  
RUC 16831-38-159113 DV50

# CATALOGO DE PRODUCTOS

PAP-021

**PAPEL TOALLA SCOTT ECONOMICO TIPO COCINA.  
ROLLOS DE 85 HOJAS 2PL. No.30204841**

---



**PAPEL TOALLA SCOTT ECONOMICO TIPO COCINA. ROLLO DE 85 HOJAS 2PL . No.30204841**



***Master Direct Panamá, S.A.***

Urbanizacion Industrial Orillac, Calle 2da Final  
P.O. Box 6-6939, El Dorado, Panama, Panama.  
Tel: (507)229-4000 Fax: (507)261-2653  
www.masterdirect.com - ventas@masterdirect.com  
RUC 16831-38-159113 DV50

# CATALOGO DE PRODUCTOS

## Bolsas para basura Biodegradables.

---



Cumplen con las normas ASTM-6954, ASTM-4329, ASTM-3826, ASTM-5511. Se degradan tanto en presencia de luz como en rellenos sanitarios. Disponibles en los siguientes tamaños: 23" x 30", 32" x 40", 37-1/2" x 50". En diferentes espesores: 14, 18 y 20 micras. Todas disponibles en Negro, Translucidas, Rojas y Verdes.

FABRICANTE: Shanghai Yuehai Packaging Co., Ltd.



**Master Direct Panamá, S.A.**

Urbanización Industrial Orillac, Calle 2da Final  
P.O. Box 6-6939, El Dorado, Panamá, Panamá.  
Tel: (507)229-4000 Fax: (507)261-2653  
[www.masterdirect.com](http://www.masterdirect.com) - [ventas@masterdirect.com](mailto:ventas@masterdirect.com)  
RUC 16831-38-159113 DV50



## Limpiador y Pulidor de Muebles

Remueve el sucio y marcas de los dedos. Deja brillante las superficies. Protege los muebles contra el deterioro.

### **BENEFICIOS:**

Este producto es un limpiador y abrillantador para muebles, listo para usar. Resalta la belleza de la madera con rica mezcla de pulidores. Sus limpiadores especiales remueven marcas de dedos, polvo, marcas comunes y manchas grasosas. Ayuda a proteger contra el deterioro.

Para ser usada en madera, metal, plástico, vinyl, cuero, acero inoxidable, cromo, bronce, muebles de metal, equipo de oficina.

### **APLICACIONES:**

Rocíe una pequeña cantidad sobre la superficie y limpie con un trapo suave y limpio.

### **Precauciones:**

Irritante de ojos. En caso de contacto con los ojos, enjuague con agua por 15 minutos. Si la irritación persiste, véase a un médico. Nocivo si se ingiere. Si es ingerido, tome un vaso lleno de agua y llámese a un médico. No reutilice el envase para almacenar agua potable. MANTÉNGASE ALEJADO DE LOS NIÑOS. Para más información o para llamar en caso de una emergencia, llame al 229-4000.





## Limpiador Para Vidrios

Este producto que penetra la cubierta grasosa disolviendo y removiendo todo el sucio, abrigantando la superficie.

### **BENEFICIOS:**

**GLASSI** es un producto especialmente formulado para la fácil y rápida remoción de sucio, huellas digitales y película grasosa sin secar prematuramente. Deja un acabado libre de marcas.

**USOS MULTIPLES:** Puede ser usado en otras superficies como fórmica, porcelana, acero inoxidable, cromo, plexiglás, vinyl, madera, aluminio.

**OTRAS CUALIDADES:** Libre de fosfatos, biodegradable, sin abrasivos, isobutanol o propano.

### **APLICACIONES:**

Puede diluirse hasta con 6 partes de agua para mayor rendimiento. Rocíe sobre la superficie y limpie con un escurridor de vidrio o periódico, trapo o esponja limpio y seco. Para mejores resultados, no permitir que el limpiador se seque sobre la superficie antes de pasar el paño.

### **Precauciones:**

Irritante de ojos. En caso de contacto con los ojos, enjuague con agua por 15 minutos. Si la irritación persiste, véase a un médico. Nocivo si se ingiere. Si es ingerido, tome un vaso lleno de agua y llámese a un médico. No reutilice el envase para almacenar agua potable. MANTÉNGASE ALEJADO DE LOS NIÑOS. Para más información o para llamar en caso de una emergencia, llame al 229-4000.





## Limpiador Para Vidrios

Este producto que penetra la cubierta grasosa disolviendo y removiendo todo el sucio, abrigantando la superficie.

### **BENEFICIOS:**

**CRYSTAL** es un producto especialmente formulado para la fácil y rápida remoción de sucio, huellas digitales y película grasosa sin secar prematuramente.

**USOS MULTIPLES:** Puede ser usado en otras superficies como fórmica, porcelana, acero inoxidable, cromo, plexiglás, vinyl, madera, aluminio.

**OTRAS CUALIDADES:** Libre de fosfatos, biodegradable.

### **APLICACIONES:**

Rociar sobre la superficie. Limpie con un escurridor de vidrio o paño de micro fibra especial para vidrios.

Para mejores resultados, no permitir que el limpiador se seque sobre la superficie antes de pasar el paño.

### **Precauciones:**

Irritante de ojos. En caso de contacto con los ojos, enjuague con agua por 15 minutos. Si la irritación persiste, véase a un médico. Nocivo si se ingiere. Si es ingerido, tome un vaso lleno de agua y llámese a un médico. No reutilice el envase para almacenar agua potable. MANTÉNGASE ALEJADO DE LOS NIÑOS. Para más información o para llamar en caso de una emergencia, llame al 229-4000.



## Destapador De Cañerías en Polvo

Este polvo de forma granular mantiene las cañerías y desagües libres para su fluido normal; reduce los malos olores de materias rancias en las mismas.

### BENEFICIOS:

Este poderoso y altamente concentrado destupidor de cañerías está formulado para limpiar obstrucciones en sumideros y cañerías. Elimina: cabello, papel, grasas, aceites, palitos de fósforos y otros materiales orgánicos. Mantiene las cañerías y desagües libres para su fluido normal y reduce los malos olores de materias rancias en las mismas.

Este producto alcalino trabaja por saponificación de grasas y aceites, convirtiéndolos de material sólido insoluble en material suave que sea soluble en agua.

**NOTA:** No use este producto con ningún otro tipo de químicos.

### APLICACIONES:

**CAÑERIAS LEVEMENTE TAPADAS:** Remueve tanta agua como sea posible. Ponga el producto en el desagüe y deje trabajar por lo menos 5 minutos. Enjuague con agua caliente si ésta es disponible. Use de 4 a 8 onzas del producto, dependiendo del tamaño y extensión de la cañería.

**CAÑERIAS COMPLETAMENTE TAPADAS:** Remueva tanta agua como sea posible. Si el agua sigue corriendo lentamente, use un destapador y repita el procedimiento. Si persiste el problema llamar al plomero.

### Precauciones:

Irritante de ojos y piel. En caso de contacto con los ojos, enjuague con agua por 15 minutos. Vaya al médico inmediatamente. En caso de contacto con la piel, sacuda la mayor cantidad de polvo posible de la piel y luego lave con abundante agua y jabón. Si hay irritación, véase con un médico. Nocivo si se ingiere. Si es ingerido, tome un vaso lleno de agua y llámese a un médico. No reutilice el envase para almacenar agua potable. MANTÉNGASE ALEJADO DE LOS NIÑOS. Para más información o para llamar en caso de una emergencia, llame al 229-4000.





## Destapador De Cañerías

Mantiene las cañerías y desagües libres para su fluido normal; reduce los malos olores de materias rancias en las mismas.

---

### **BENEFICIOS:**

Este poderoso y altamente concentrado destupidor de cañerías está formulado para limpiar obstrucciones en sumideros y cañerías. Elimina: cabello, papel, grasas, aceites, palitos de fósforos y otros materiales orgánicos. Mantiene las cañerías y desagües libres para su fluido normal y reduce los malos olores de materias rancias en las mismas.

Este producto alcalino trabaja por saponificación de grasas y aceites, convirtiéndolos de material sólido insoluble en material suave que sea soluble en agua.

**NOTA:** No use este producto con ningún otro tipo de químicos.

---

### **APLICACIONES:**

**CAÑERIAS LEVEMENTE TAPADAS:** Remueve tanta agua como sea posible. Ponga el producto en el desagüe y deje trabajar por lo menos 5 minutos. Enjuague con agua caliente si ésta es disponible. Use ½ taza a 2 tazas del producto, dependiendo del tamaño y extensión de la cañería.

**CAÑERIAS COMPLETAMENTE TAPADAS:** Remueva tanta agua como sea posible. Si el agua sigue corriendo lentamente, use un destapador y repita el procedimiento. Si persiste el problema llamar al plomero.

### **Precauciones:**

Irritante de ojos y piel. En caso de contacto con los ojos, enjuague con agua por 15 minutos. Véase a un medico inmediatamente. En caso de contacto con la piel, sacuda la mayor cantidad de polvo posible de la piel y luego lave con abundante agua y jabón. Si hay irritación, véase a un medico. Nocivo si se ingiere. Si es ingerido, tome un vaso lleno de agua y llámese a un médico. No reutilice el envase para almacenar agua potable. MANTÉNGASE ALEJADO DE LOS NIÑOS. Para más información o para llamar en caso de una emergencia, llame al 229-4000.



**INFORMACIÓN DE PRODUCTO**  
[www.masterdirect.com](http://www.masterdirect.com)

**ALCOHOL LUX 95% DESNATURALIZADO, CAJA DE 24/16 OZ.**



**DESCRIPCIÓN**

Ideal para aplicaciones médicas.

[Descargar Literatura del Fabricante](#) 

[Descargar Hoja de Seguridad - MSDS](#) 

**Código:** MIS-014  
**Fabricante:** LUX  
**Código de Fabricante:**

 Distribuido por: **Master Direct, Inc.** ■ [info@masterdirect.com](mailto:info@masterdirect.com)

Teléfonos: Argentina +54 11 6632-2001 ■ Chile +56 2 581-3937 ■ Colombia +57 1 508 26 32  
El Salvador +503 2113-3236 ■ España +34 91 188 37 70 ■ Estados Unidos 1-800-471-3690 ó 305-392-9296  
Honduras +504 217-1902 ■ México +52-55-3687-7153 ■ Panamá +507 229-4000 ■ Perú +51-1-708-6726  
Puerto Rico 787-395-7389 ■ República Dominicana +1 (829)946-5242 ■ Venezuela +58 (212)335-2015  
Para llamarnos desde cualquier otro país, por favor marque el +1-305-392-9296 de los Estados Unidos.

[www.masterdirect.com](http://www.masterdirect.com)

**INFORMACIÓN DE PRODUCTO**  
[www.masterdirect.com](http://www.masterdirect.com)

**ALCOHOL LUX 95% DESNATURALIZADO, CAJA DE 4 GALONES.**



**DESCRIPCIÓN**

Ideal para aplicaciones médicas.

[Descargar Literatura del Fabricante](#) 

[Descargar Hoja de Seguridad - MSDS](#) 

**Código:** MIS-008  
**Fabricante:** LUX  
**Código de Fabricante:**

 Distribuido por: **Master Direct, Inc.** ■ [info@masterdirect.com](mailto:info@masterdirect.com)

Teléfonos: Argentina +54 11 6632-2001 ■ Chile +56 2 581-3937 ■ Colombia: +57 1 508 26 32  
El Salvador +503 2113-3236 ■ España +34 91 188 37 70 ■ Estados Unidos 1-800-471-3690 ó 305-392-9296  
Honduras +504 217-1902 ■ México +52-55-3687-7153 ■ Panamá +507 229-4000 ■ Perú +51-1-708-6726  
Puerto Rico 787-395-7389 ■ República Dominicana +1 (829)946-5242 ■ Venezuela +58 (212)335-2015  
Para llamarnos desde cualquier otro país, por favor marque el +1-305-392-9296 de los Estados Unidos.

[www.masterdirect.com](http://www.masterdirect.com)

## INFORMACIÓN DE PRODUCTO

[www.masterdirect.com](http://www.masterdirect.com)

### ALCANFOR EN BOLAS.



#### DESCRIPCIÓN

Bolas de paradiclorobenceno 99% para desodorizar baños y espacios. Evite colocarlas al alcance de niños y mascotas.

**Código:** PAR-015

**Fabricante:** Dixie House

**Código de Fabricante:**



Distribuido por: Master Direct, Inc. ■ [info@masterdirect.com](mailto:info@masterdirect.com)

Teléfonos: Argentina +54 11 6632-2001 ■ Chile +56 2 561-3937 ■ Colombia +57 1 508 26 32  
El Salvador +503 2113-3236 ■ España +34 91 188 37 70 ■ Estados Unidos 1-800-471-3690 ó 305-392-9296  
Honduras +504 217-1902 ■ México +52-55-3687-7153 ■ Panamá +507 229-4000 ■ Perú +51-1-708-6726  
Puerto Rico 787-395-7389 ■ República Dominicana +1 (829)946-5242 ■ Venezuela +58 (212)335-2015  
Para llamarnos desde cualquier otro país, por favor marque el +1-305-392-9296 de los Estados Unidos.

[www.masterdirect.com](http://www.masterdirect.com)

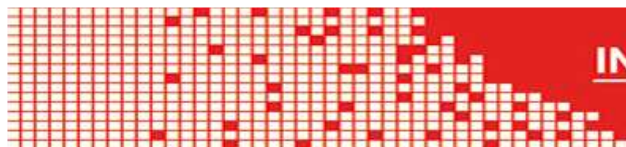

## INFORMACIÓN DE PRODUCTO

[www.masterdirect.com](http://www.masterdirect.com)

**DESODORANTE AMBIENTAL EN AEROSOL, PLUMERÍA Y ROSA SILVESTRE,  
LATA 8 OZ, AIRWICK NO. 77897.**



### DESCRIPCIÓN

Elimina malos olores y refresca el ambiente. Mantiene las habitaciones con una agradable, placentera y refrescante fragancia. En unidad.

[Descargar Hoja de Seguridad - MSDS](#)



**Código:** ARO-022  
**Fabricante:** AIRWICK  
**Código de Fabricante:** 77897



Distribuido por: **Master Direct, Inc.** ■ [info@masterdirect.com](mailto:info@masterdirect.com)

**Teléfonos:** Argentina +54 11 6632-2001 ■ Chile +56 2 581-3937 ■ Colombia +57 1 508 26 32  
El Salvador +503 2113-3236 ■ España +34 91 188 37 70 ■ Estados Unidos 1-800-471-3690 ó 305-392-9296  
Honduras +504 217-1902 ■ México +52-55-3687-7153 ■ Panamá +507 229-4000 ■ Perú +51-1-708-6726  
Puerto Rico 787-395-7389 ■ República Dominicana +1 (829)846-5242 ■ Venezuela +58 (212)335-2015  
Para llamarnos desde cualquier otro país, por favor marque el +1-305-392-9296 de los Estados Unidos.

[www.masterdirect.com](http://www.masterdirect.com)



## Suavizante y Acondicionador para Ropas

### **BENEFICIOS:**

**Fay** ha sido especialmente formulado para suavizar y acondicionar las fibras de las telas. Su acción crea cargas electrostáticas entre las fibras que las hace repelerse unas a otras de forma tal que las telas quedan con un suave acabado.

Fabrisoft posee un alto rendimiento y es recomendado en lavanderías institucionales.

Además brinda las siguientes características:

- Reduce el tiempo de secado.
- Suaviza y acondiciona los tejidos.
- Soluble en aguas duras o suaves.
- Trabaja igual tanto con agua fría como caliente.
- Facilita el planchado.
- Elimina la electricidad estática.
- Reduce las arrugas en tejidos sintéticos.

### **APLICACIONES:**

Fay debe ser usado en el último enjuague del ciclo de lavado. Agregue entre 1/4 y 1/3 taza (3 a 4 oz. por cada 100 lbs de carga. Agregue en el agua de enjuague y aplicarlo directamente sobre la ropa.

### **Precauciones:**

Irritante de ojos. En caso de contacto con los ojos, enjuague con agua por 15 minutos. Si la irritación persiste, véase a un médico. Nocivo si se ingiere. Si es ingerido, tome un vaso lleno de agua y llámese a un médico. No reutilice el envase para almacenar agua potable. MANTÉNGASE ALEJADO DE LOS NIÑOS. Para más información o para llamar en caso de una emergencia, llame al 229-4000.



# COLORO 5.25%



## Solución Limpiadora y Desinfectante De Hipoclorito de Sodio al 5.25%

---

### **BENEFICIOS:**

Este producto desinfecta, limpia, blanquea y remueve manchas de moho y humedad. Se puede utilizar tanto para uso doméstico como industrial. Elimina la mayoría de las bacterias y virus, incluyendo Salmonella y estafilococos, así como los gérmenes que causan malos olores.

**ULTRA-FILTRADO:** Este producto ha sido fabricado por medio de la más moderna tecnología de gasificación, y ha sido pasado por filtros que eliminan todas las impurezas de los cloros ordinarios, para asegurar una mejor efectividad.

### **APLICACIONES:**

**DESINFECCION:** Diluya 1 parte de COLORO por 20 partes de agua (6 onzas por galón). Deje permanecer la solución sobre la superficie por 5 minutos, y luego enjuague. A este nivel, la solución es efectiva contra los virus de SIDA y Hepatitis B.

**LAVADO A MANO:** 2 onzas de COLORO por galón de agua. Agregar el cloro al agua y mezclarlo bien antes de colocar la ropa.

**LAVADO AUTOMATICO:** Coloque 1 onza de COLORO en el agua y añada detergente, luego sumerja la ropa y encienda la lavadora.

**BAÑOS:** Vierta 1 onza de COLORO por galón de agua y con esta solución restriegue las superficies del baño. Si las manchas son fuertes, aplique cloro directamente sobre el área manchada, restriegue y enjuague.

**INODOROS:** Vierta 1/2 onza de COLORO en el agua del inodoro. Restriegue bien todo el inodoro. Después de vaciar el tanque, ponga 1/2 onza más en el agua de la taza. Con un paño impregnado de COLORO, pase el mismo sobre la parte exterior de la taza y el asiento.

**HIGIENIZACION:** Diluya 1/2 onza de COLORO por cada galón de agua. Debe permanecer mojada la superficie por lo menos 1 minuto y deje secar sin enjuagar.

**HIGIENE EN PLANTAS DE PROCESO DE ALIMENTOS:** Para obtener una solución de 400 ppm de hipoclorito de sodio activo, agregue 1 onza por cada galón de agua. A este nivel no es necesario un enjuague.

**Precauciones:**

Irritante de ojos y piel. En caso de contacto con los ojos, enjuague con agua por 15 minutos. Si la irritación persiste, véase a un médico. Nocivo si se ingiere. Si es ingerido, tome un vaso lleno de agua y llámese a un médico. No reutilice el envase para almacenar agua potable. MANTÉNGASE ALEJADO DE LOS NIÑOS. Para más información o para llamar en caso de una emergencia, llame al 229-4000.



Fabricado en Panamá por Comercial e Industrial Dixie, S. A

© 2008 Comercial e Industrial Dixie, S. A.

Comercial e Industrial Dixie, S. A.  
Apartado 0819-03238,  
Panamá, República de Panamá  
Tel. (507) 229-4000 Fax. (507) 261-2653  
[info@comercialdixie.com](mailto:info@comercialdixie.com) • [www.comercialdixie.com](http://www.comercialdixie.com)



# COLORO 10.5%



## Hipoclorito de Sodio al 10.5%, Solución Estabilizada

---

### PROPIEDADES:

El proceso de fabricación de este producto, por medio de gasificación y ultra-filtración, asegura un producto final de una excelente calidad. El producto es sometido a un proceso de purificación y ultra-filtrado que elimina cualquier impureza de hasta 0.5 mmicron, asegurando un producto de una excelente estabilidad.

---

### ESPECIFICACIONES:

#### Ingrediente activo:

Hipoclorito de sodio 10.5%

Alcalinidad en exceso mínima 0.5%

Gravedad Especifica (60° F) 1.16

Ph.....12.3

Impurezas Removidas (Filtrado) 100% de  
impurezas mayores de 0.5 micrón

---

### APLICACIONES:

#### ***Desinfección general:***

Prepare una Solución de 600 ppm de cloro disponible mezclando 9 onzas de este producto por cada 10 galones de agua. Limpie previamente las superficies, y enjuague con la Solución de 600 ppm, manteniendo el contacto con las superficies por lo menos 2 minutos. No enjuague después de aplicar la Solución.

#### ***Higienización general:***

Prepare una Solución de 200 ppm de cloro disponible mezclando 3 onzas de este producto por cada 10 galones de agua. Limpie previamente las superficies, y enjuague con la Solución de 200 ppm, manteniendo el contacto con las superficies por lo menos 2 minutos. No enjuague después de aplicar la Solución.

#### ***Uso en la potabilización del agua:***

Dosifique por medio de un clorinador, a razón de 1 onza por cada 100 galones de agua. El nivel de Cloro residual se debe mantener entre 0.2 ppm y 0.6 ppm. Revise los niveles de partes por millón (ppm) frecuentemente.

---

### ***Uso en lavanderías:***

El hipoclorito de sodio reacciona con el sucio y materia orgánica, teniendo como resultado la oxidación del sucio y su remoción. Adicionalmente actúa como desinfectante y blanqueador. La acción de blanqueado de tejidos usualmente es completada en cinco minutos, y todavía menos tiempo en agua caliente. El producto debe ser agregado a las ropas mojadas o unos cinco minutos antes de finalizar el ciclo. Puede ser usado en fibras naturales como algodón y lino, pero debe ser evitado en lana, seda y cueros.

También puede ser usado en la mayoría de fibras sintéticas. Aunque descolora la mayoría de los tejidos de colores, algunos tejidos lo aceptan ("color bleach safe"). Para determinar si algún tejido descolora, prepare una solución de una cucharada de hipoclorito en media taza de agua, aplique una gota de esta solución a una parte escondida del tejido, y espere un minuto para comprobar si destiñe o no.

La dilución de Hipoclorito de Sodio, 10.5% recomendada corresponde a 3 onzas por cada 10 galones de agua, para obtener una Solución de 200 ppm de cloro disponible, aunque dependiendo de la carga de sucio, la temperatura y tiempo de lavado, la concentración puede disminuirse hasta a 50 ppm.

Trabaja mas eficientemente a altas temperaturas (140 - 160 grados F), pero sin exceder 160 grados F.

Para un ph óptimo en la solución, la concentración debe ser de 50-150 ppm.

### ***Lavado de frutas y vegetales:***

Lave bien las frutas o vegetales en un tanque de lavado.

Mezcle 8 onzas de este producto por cada 20 galones de agua para preparar una Solución de 200 ppm de cloro disponible, y sumerja por lo menos 2 minutos las frutas o vegetales en esta Solución. Rocíe nuevamente con esta Solución las frutas y vegetales antes de empacarlos.

Enjuague las frutas y vegetales con agua potable en el justo momento antes de empaque. Las papas pueden ser higienizadas antes de almacenarlas, rociando una Solución higienizante de 1 galón por cada tonelada de papas.

Para preparar la Solución, mezcle bien 1.5 onza de producto por cada 2 galones de agua, para obtener una Solución de 500 ppm.

### ***Sistemas de tratamiento de aguas en torres de enfriamiento y sistemas de condensado:***

***Dosis inicial:*** Cuando el sistema esta evidentemente turbio, aplique 1 onza por cada 15 galones de agua en el sistema para obtener 50 ppm de cloro disponible. Repita hasta que sea conseguido el control.

***Dosis subsecuentes:*** Cuando el control microbiológico sea evidente, añada 1 oz de este producto por cada 500 galones para obtener 2 ppm de cloro residual. Sistemas turbios deben ser previamente limpiados, antes de iniciar el tratamiento. (En sistemas intermitentes, reaplique una proporción de la dosis inicial, equivalente a la misma proporción de agua perdida por purga durante el proceso).

***Plantas potabilizadoras:***

***Reservas - Control de algas:*** Hipoclorine las corrientes de entrada en las reservas. Los puntos de entrada adecuados deben ser seleccionados en cada corriente, por lo menos 50 metros arriba del punto de entrada en la reserva.

Tanques, equipos, etc.: Limpie bien la superficie. Agregue 30 onzas de este producto por cada 5 pies cúbicos de capacidad (500 ppm de cloro disponible). Llena hasta máxima capacidad y deje pasar cuatro horas antes de drenar, y enjuagar con agua potable.

***Filtros (nueva arena):*** Aplique 1 galón de producto por cada 150 a 200 pies cúbicos de arena. La acción del producto disolviéndose mientras que pasa la arena, ayudara a higienizar la nueva arena.

***Desinfección de carros tanques:*** Limpie bien todo el equipo. Rocíe una Solución de 500 ppm de cloro disponible el interior del tanque, y deje permanecer por 5 minutos. Enjuague con agua potable. Mantenga siempre una concentración de 0.2 ppm y 0.6 ppm de cloro residual en el agua del tanque.

***Desinfección de pozos perforados:***

Después de perforar, deje salir el agua hasta que el agua este lo mayor libre de turbiedad posible. Agregue una Solución sanitizante al pozo, mezclando 1.5 oz de producto por cada 10 galones de agua. Añada los Solución desde arriba, a fin de forzar la Solución en la formación rocosa. Lave el exterior del cilindro de la bomba con la Solución. Encienda la bomba; cuando un olor a cloro se note en el agua, deténgala, y espere 24 horas. Después de 24 horas, bombee agua hasta que toda traza de cloro sea eliminada.

***Tratamiento de aguas de desecho (Wastewater treatment):***

La desinfección de desechos de aguas negras debe ser evaluada de acuerdo al numero total de bacterias coliformes y coliformes fecales, según el máximo permitido por las regulaciones vigentes. Como promedio, una desinfección satisfactoria se obtiene cuando en Cloro residual es igual a 0.5 ppm después de 15 minutos de contacto.

***Limpieza en plantas de tratamiento de aguas de desecho (Wateswater Treatment):***

Para limpiar limo y sucio en las superficies del efluente: Aplique una Solución de 100 a 1,000 ppm de cloro disponible, mezclando de 15 a 150 onzas de este producto por cada 100 galones de agua. Una vez que el control sea evidente, aplique una Solución de 15 ppm, mezclando 3 onzas de este producto por cada 100 galones de agua. Para limpiar limo de filtros: Drene hasta una distancia de 1 pie sobre el fondo, y agregue 1 galón de producto por cada 6 m<sup>2</sup> de superficie. Espere 30 minutos antes de drenar el agua.

**Sistemas de agua en molinos de pulpa de papel:**

**Dosis inicial:** Cuando el sistema esta evidentemente turbio, aplique de 1/2 a 1 galón de producto por cada 10,000 galones de agua en el sistema para obtener de 5 a 10 ppm de cloro disponible. Repita hasta que sea conseguido el control.

**Dosis subsecuentes:** Cuando el control microbiológico sea evidente, añada diariamente, o cuando se necesite, 12 onzas de este producto por cada 10,000 galones para obtener 1 ppm de cloro residual. Sistemas turbios deben ser previamente limpiados, antes de iniciar el tratamiento.

(En sistemas intermitentes, reaplique una proporción de la dosis inicial, equivalente a la misma proporción de agua perdida por purga durante el proceso).

**Acuicultura:**

**Estanques de peces:** Remueva los peces de los estanques antes del tratamiento. Mezcle 1 galón de este producto por cada 10,000 galones de agua, para obtener una Solución de 10 ppm de Cloro disponible. Devuelva los peces al estanque, solo cuando el nivel de cloro disponible alcance cero.

**PRUEBA QUIMICA:**

Prueba de determinación de porcentaje de Cloro Disponible

**Instrumentos Necesarios:**

-hydrometro (1.07 - 1.20) -erlenmeyer de 250 ml

-Pipeta 1 ml -agitador magnético

-gotero -bureta

Reactivos:

-agua destilada-ioduro de potasio

-tiosulfato de Sodio 0.1N -vinagre (ácido acético)

-indicador de almidón

**Procedimiento:**

- 1- Determine la gravedad especifica de la muestra utilizando un hydrometro.
- 2- Pipetee exactamente 1 ml de la solución a ser analizada en un erlenmeyer de 250 ml que previamente contenga 50 ml de agua destilada.
- 3- Añada 1/2 cucharadita de cristales de ioduro de potasio y 20 ml de vinagre.
- 4- Titule con la solución de Tiosulfato de Sodio hasta que la mezcla se torne amarillo claro.
- 5- Añada 10 gotas de indicador de almidón y continúe titulando hasta que el color azul desaparezca.
- 6- El porcentaje de cloro disponible se obtiene mediante la siguiente formula:

Porcentaje de cloro disponible (por peso) =

ml de tiosulfato de sodio X 0.3546

Gravedad Especifica

Porcentaje de Hipoclorito de Sodio =

% de Cloro disponible X 1.05

**Precauciones:**

Irritante de ojos y piel. En caso de contacto con los ojos, enjuague con agua por 15 minutos. Si la irritación persiste, véase a un médico. Nocivo si se ingiere. Si es ingerido, tome un vaso lleno de agua y llámese a un médico. No reutilice el envase para almacenar agua potable. MANTÉNGASE ALEJADO DE LOS NIÑOS. Para más información o para llamar en caso de una emergencia, llame al 229-4000.



Fabricado en Panamá por Comercial e Industrial Dixie, S. A.

© 2008 Comercial e Industrial Dixie, S. A.

Comercial e Industrial Dixie, S. A.  
Apartado 0819-03238,  
Panamá, República de Panamá  
Tel. (507) 229-4000 Fax. (507) 261-2653  
[info@comercialdixie.com](mailto:info@comercialdixie.com) • [www.comercialdixie.com](http://www.comercialdixie.com)

**INFORMACIÓN DE PRODUCTO**  
[www.masterdirect.com](http://www.masterdirect.com)

**ELIMIN FÓRMULA ORIGINAL - LIMPIADOR MULTIPROPÓSITO, BOTELLA CON ROCIADOR DE 22 OZ.**



**DESCRIPCIÓN**

Limpiador multipropósito Formula Original. Limpia todo tipo de superficies lavables. En botellas de 22 onzas con rociador.

[Descargar Hoja de Seguridad - MSDS](#) 

**Código:** 9715-22  
**Fabricante:** ELIMIN  
**Código de Fabricante:** 9715-22

 Distribuido por: **Master Direct, Inc.** ■ [info@masterdirect.com](mailto:info@masterdirect.com)

Teléfonos: Argentina +54 11 6632-2001 ■ Chile +56 2 581-3937 ■ Colombia +57 1 508 26 32  
El Salvador +503 2113-3236 ■ España +34 91 188 37 70 ■ Estados Unidos 1-800-471-3690 ó 305-392-9296  
Honduras +504 217-1902 ■ México +52-55-3687-7153 ■ Panamá +507 229-4000 ■ Perú +51-1-708-6726  
Puerto Rico 787-395-7389 ■ República Dominicana +1 (829)946-5242 ■ Venezuela +58 (212)335-2015  
Para llamarnos desde cualquier otro país, por favor marque el +1-305-392-9296 de los Estados Unidos.

[www.masterdirect.com](http://www.masterdirect.com)

**INFORMACIÓN DE PRODUCTO**  
[www.masterdirect.com](http://www.masterdirect.com)

**POLVO LIMPIADOR AJAX CON TRICLORIN 600 GR (21.1 OZ).**



**DESCRIPCIÓN**

Polvo Limpiador. Tamaño: 600 GR

**Código:** MIS-013

**Fabricante:** AJAX

**Código de Fabricante:**



Distribuido por: Master Direct, Inc. ■ [info@masterdirect.com](mailto:info@masterdirect.com)

Teléfonos: Argentina +54 11 6632-2001 ■ Chile +56 2 581-3937 ■ Colombia +57 1 508 26 32  
El Salvador +503 2113-3236 ■ España +34 91 188 37 70 ■ Estados Unidos 1-800-471-3690 ó 305-392-9296  
Honduras +504 217-1902 ■ México +52-55-3687-7153 ■ Panamá +507 229-4000 ■ Perú +51-1-708-6726  
Puerto Rico 787-395-7389 ■ República Dominicana +1 (829)946-5242 ■ Venezuela +58 (212)335-2615  
Para llamarnos desde cualquier otro país, por favor marque el +1-305-392-9296 de los Estados Unidos.

[www.masterdirect.com](http://www.masterdirect.com)



## Reforzador / Alcalinizante / Líquido Para Sistemas Dosificadores De Lavanderías

### BENEFICIOS:

Este aditivo está formulado para ser utilizado junto con el detergente. Contiene emulsificadores alcalinos y acondicionadores de agua que aseguran una mayor limpieza en los tejidos. Este producto es soluble tanto en agua caliente como fría. Se recomienda que se regule el pH con un neutralizador.

### APLICACIONES:

La cantidad de producto varía de acuerdo a la concentración de sucio y grasa de los tejidos. Para condiciones promedio, se recomiendan de 1 a 4 partes de FORTE por cada parte de detergente/emulsificador.

### Precauciones:

Irritante de ojos y piel. En caso de contacto con los ojos, enjuague con agua por 15 minutos. Si la irritación persiste, véase a un médico. Nocivo si se ingiere. Si es ingerido, tome un vaso lleno de agua y llámese a un médico. No reutilice el envase para almacenar agua potable. MANTÉNGASE ALEJADO DE LOS NIÑOS. Para más información o para llamar en caso de una emergencia, llame al 229-4000.





**INFORMACIÓN DE PRODUCTO**  
[www.masterdirect.com](http://www.masterdirect.com)

**DISPENSADOR DE JABÓN 30 OZ TRANSLUCIDO, IMPACT NO. 402.**



**DESCRIPCIÓN**

Versátil y económico; resistente. En Unidad.

**Código:** DIS-001

**Fabricante:** IMPACT

**Código de Fabricante:** 402



Distribuido por: Master Direct, Inc. ■ [info@masterdirect.com](mailto:info@masterdirect.com)

Teléfonos: Argentina +54 11 6632-2001 ■ Chile +56 2 581-3937 ■ Colombia +57 1 508 26 32  
El Salvador +503 2113-3236 ■ España +34 91 188 37 70 ■ Estados Unidos 1-800-471-3690 ó 305-392-9296  
Honduras +504 217-1902 ■ México +52-55-3687-7153 ■ Panamá +507 229-4000 ■ Perú +51-1-708-6726  
Puerto Rico 787-395-7389 ■ República Dominicana +1 (829)946-5242 ■ Venezuela +58 (212)335-2015  
Para llamarnos desde cualquier otro país, por favor marque el +1-305-392-9296 de los Estados Unidos.

[www.masterdirect.com](http://www.masterdirect.com)



**INFORMACIÓN DE PRODUCTO**  
[www.masterdirect.com](http://www.masterdirect.com)

**DISPENSADOR DE JABÓN ACERO INOXIDABLE DE 30 OZ, DIXIE.**



**DESCRIPCIÓN**

Excelente apariencia y resistencia para usarse en baños de muy alto tráfico. Tamaño 8.25" de alto X 4.75" de ancho X 5" de profundidad; con ventanilla transparente arriba del nivel de la valvula para verificar contenido de jabon, y llave especial para abrir el compartimiento de relleno. En Unidad.

**Código:** DIS-010

**Fabricante:** DIXIE

**Código de Fabricante:** D-058



Distribuido por: **Master Direct, Inc.** ■ [info@masterdirect.com](mailto:info@masterdirect.com)

**Teléfonos:** Argentina +54 11 6632-2001 ■ Chile +56 2 581-3937 ■ Colombia +57 1 508 26 32  
 El Salvador +503 2113-3236 ■ España +34 91 188 37 70 ■ Estados Unidos 1-800-471-3690 6 305-392-9296  
 Honduras +504 217-1902 ■ México +52-55-3687-7153 ■ Panamá +507 229-4000 ■ Perú +51-1-708-6726  
 Puerto Rico 787-395-7389 ■ Republica Dominicana +1 (829)946-5242 ■ Venezuela +58 (212)335-2615  
 Para llamarnos desde cualquier otro país, por favor marque el +1-305-392-9296 de los Estados Unidos.

[www.masterdirect.com](http://www.masterdirect.com)

**INFORMACIÓN DE PRODUCTO**[www.masterdirect.com](http://www.masterdirect.com)**DISPENSADOR DE PAPEL TOALLA ULTRAFOLD/MULTIFOLD/C-FOLD, SAN JAMAR NO. T1750WH.****DESCRIPCIÓN**

Dimensión: 11.5" H x 11.5" W x 6" D. Capacidad: 240 servilletas C-Fold ó 400 servilletas Multifold. es ideal para pequeños espacios. El sistema Presente ofrece una presentación de los papeles dispensados sin contacto, suave y de una vez para papeles C-Fold ó Multifold que añaden una imagen atractiva. Trasera adhesiva opcional para montaje en el espejo, reemplazando las cestas de papel. Construcción: Plástico resistente a roturas.

**Código:** DIS-719**Fabricante:** SAN JAMAR**Código de Fabricante:** T1750WHDistribuido por: Master Direct, Inc. ■ [info@masterdirect.com](mailto:info@masterdirect.com)

Teléfonos: Argentina +54 11 6632-2001 ■ Chile +56 2 581-3937 ■ Colombia +57 1 508 26 32  
El Salvador +503 2113-3236 ■ España +34 91 188 37 70 ■ Estados Unidos 1-800-471-3690 ó 305-392-9296  
Honduras +504 217-1902 ■ México +52-55-3687-7153 ■ Panamá +507 229-4000 ■ Perú +51-1-708-6726  
Puerto Rico 787-395-7389 ■ República Dominicana +1 (829)946-5242 ■ Venezuela +58 (212)335-2015  
Para llamarnos desde cualquier otro país, por favor marque el +1-305-392-9296 de los Estados Unidos.

[www.masterdirect.com](http://www.masterdirect.com)

**INFORMACIÓN DE PRODUCTO**[www.masterdirect.com](http://www.masterdirect.com)**DISPENSADOR INTEGRA DE PAPEL TOALLA, BLANCO ARENA, SAN JAMAR NO. T850WS.****DESCRIPCIÓN**

Dimensión: 13.5" H x 11.5" W x 11-1/4" D. Capacidad: Cualquier rollo con cualquier diámetro del centro. Es la alternativa más novedosa en dispensadores para manos libres. Presenta un brazo frontal dispensador que minimiza el espacio necesario. Muy pocas piezas internas hacen de este dispensador el más eficiente y fácil de cargar. Acepta todo tipo de rollo de papel, aceptando incluso rollos sin centro. Brazo dispensador contorneado ofrece una alternativa manos libres cuando se usa con la muñeca, brazo ó codo para dispensar el papel. Construcción: Plástico resistente a roturas.

**Código:** DIS-706**Fabricante:** SAN JAMAR**Código de Fabricante:** T850WSDistribuido por: **Master Direct, Inc.** ■ [info@masterdirect.com](mailto:info@masterdirect.com)

Teléfonos: Argentina +54 11 6632-2001 ■ Chile +56 2 561-3937 ■ Colombia +57 1 508 26 32  
El Salvador +503 2113-3236 ■ España +34 91 188 37 70 ■ Estados Unidos 1-800-471-3690 ó 305-392-8296  
Honduras +504 217-1902 ■ México +52-55-3687-7153 ■ Panamá +507 229-4000 ■ Perú +51-1-708-6726  
Puerto Rico 787-395-7389 ■ República Dominicana +1 (829)946-5242 ■ Venezuela +58 (212)335-2015  
Para llamarnos desde cualquier otro país, por favor marque el +1-305-392-9296 de los Estados Unidos.

[www.masterdirect.com](http://www.masterdirect.com)



**DISPENSADOR JBT OCEANS 9", BLANCO ARENA, SAN JAMAR NO. R2090WS.**



**DESCRIPCIÓN**

Dimensiones: 12"H x 10-1/4"W x 5-5/8"D, rodillo de 9". Diámetro de Cubierta: Min. 3-1/4". Dispensa universal y cualquier marca o calidad de papel jumbo. El diseño contemporáneo no proporciona una superficie plana para colocar cigarrillos, minimiza las feas marcas de quemaduras. El diseño suministra un facilidad de uso con fácil acceso al papel y despedazamiento multidireccional. Construcción: Plástico resistente a roturas.

**Código:** DIS-741

**Fabricante:** SAN JAMAR

**Código de Fabricante:** R2090WS



Distribuido por: **Master Direct, Inc.** ■ [info@masterdirect.com](mailto:info@masterdirect.com)

Teléfonos: Argentina +54 11 6632-2001 ■ Chile +56 2 581-3937 ■ Colombia +57 1 508 26 32  
 El Salvador +503 2113-3236 ■ España +34 91 188 37 70 ■ Estados Unidos 1-800-471-3690 ó 305-382-8296  
 Honduras +504 217-1902 ■ México +52-55-3687-7153 ■ Panamá +507 229-4000 ■ Perú +51-1-708-6726  
 Puerto Rico 787-395-7389 ■ República Dominicana +1 (829)946-5242 ■ Venezuela +58 (212)335-2015  
 Para llamarnos desde cualquier otro país, por favor marque el +1-305-392-9296 de los Estados Unidos.

[www.masterdirect.com](http://www.masterdirect.com)

**INFORMACIÓN DE PRODUCTO**  
[www.masterdirect.com](http://www.masterdirect.com)

**DISPENSADOR DE JABÓN PARA MOSTRADOR DE BAÑO 32 OZ, IMPACT NO. 4032.**



**DESCRIPCIÓN**

Puede ser llenado con jabón antibacterial o cualquier jabón líquido. Grifo dispensador de 4" estilo de giro libre. Adaptable a mostradores de 4" de espesor máximo. Se monta a través de un orificio de 7/8" de diámetro. Cumple con los requerimientos de la ADA. Acabado cromado brillante. Mide 11" de alto x 3.5" de diámetro.

**Código:** DIS-548

**Fabricante:** IMPACT

**Código de Fabricante:** 4032



Distribuido por: Master Direct, Inc. ■ [info@masterdirect.com](mailto:info@masterdirect.com)

Teléfonos: Argentina +54 11 6632-2001 ■ Chile +56 2 591-3937 ■ Colombia +57 1 508 26 32  
 El Salvador +503 2112-3236 ■ España +34 91 188 37 70 ■ Estados Unidos 1-800-471-3890 ó 305-392-9296  
 Honduras +504 217-1902 ■ México +52-55-3687-7183 ■ Panamá +507 229-4000 ■ Perú +51-1-708-6726  
 Puerto Rico 787-395-7389 ■ República Dominicana +1 (829)946-5242 ■ Venezuela +58 (212)335-2015  
 Para llamarnos desde cualquier otro país, por favor marque el +1-305-392-9296 de los Estados Unidos.

[www.masterdirect.com](http://www.masterdirect.com)



**CUBO DE METAL CON RUEDAS 26 QT., WHITE NO. 260.**



**DESCRIPCIÓN**

Galvanizado, con ruedas de material que no marcan el piso. En Unidad.

**Código:** CUB-005  
**Fabricante:** WHITE  
**Código de Fabricante:** 260



Distribuido por: Master Direct, Inc. ■ [info@masterdirect.com](mailto:info@masterdirect.com)

**Teléfonos:** Argentina +54 11 6632-2001 ■ Chile +56 2 581-3937 ■ Colombia +57 1 508 26 32  
El Salvador +503 2113-3236 ■ España +34 91 188 37 70 ■ Estados Unidos 1-800-471-3690 ó 305-392-9296  
Honduras +504 217-1902 ■ México +52-55-3687-7153 ■ Panamá +507 229-4000 ■ Perú +51-1-708-6726  
Puerto Rico 787-395-7389 ■ República Dominicana +1 (829)946-5242 ■ Venezuela +58 (212)335-2615  
Para llamarnos desde cualquier otro país, por favor marque el +1-305-392-9296 de los Estados Unidos.

[www.masterdirect.com](http://www.masterdirect.com)



**BASURERO CON RUEDAS 32 GLS. VERDE - TIPO COMERCIAL, DIXIE.**



**DESCRIPCIÓN**

De material lavable, de plástico reforzado resistente a la interperie, con manijas que sujetan la tapa y agarradera para su fácil manejo. Tamaño 23" x 20" x 36".

**Código:** BAS-032

**Fabricante:** DIXIE

**Código de Fabricante:** B-103



Distribuido por: **Master Direct, Inc.** ■ [info@masterdirect.com](mailto:info@masterdirect.com)

Teléfonos: Argentina +54 11 6632-2001 ■ Chile +56 2 561-3937 ■ Colombia +57 1 508 26 32  
El Salvador +503 2113-3236 ■ España +34 91 188 37 70 ■ Estados Unidos 1-800-471-3690 ó 305-392-8296  
Honduras +504 217-1902 ■ México +52-55-3687-7183 ■ Panamá +507 229-4000 ■ Perú +51-1-708-6726  
Puerto Rico 787-395-7389 ■ República Dominicana +1 (829)946-5242 ■ Venezuela +58 (212)335-2015  
Para llamarnos desde cualquier otro país, por favor marque el +1-305-392-9296 de los Estados Unidos.

[www.masterdirect.com](http://www.masterdirect.com)



## INFORMACIÓN DE PRODUCTO

[www.masterdirect.com](http://www.masterdirect.com)

### ESCOBA ANGLE /MANGO METAL FORRADO VINYL 48"



#### DESCRIPCIÓN

Fibra ultra duradera. Recoge partículas pequeñas de polvo. Ángulo especial que facilita la limpieza. Mango de metal forrado en vinyl.

**Código:** ESC-001

**Fabricante:** DURA-PRO

**Código de Fabricante:**



Distribuido por: Master Direct, Inc. ■ [info@masterdirect.com](mailto:info@masterdirect.com)

Teléfonos: Argentina +54 11 6632-2001 ■ Chile +56 2 561-3937 ■ Colombia +57 1 508 26 32  
El Salvador +503 2113-3236 ■ España +34 91 188 37 70 ■ Estados Unidos 1-800-471-3690 ó 305-392-9296  
Honduras +504 217-1902 ■ México +52-55-3687-7153 ■ Panamá +507 229-4000 ■ Perú +51-1-708-6726  
Puerto Rico 787-395-7389 ■ República Dominicana +1 (829)946-5242 ■ Venezuela +58 (212)335-2015  
Para llamarnos desde cualquier otro país, por favor marque el +1-305-392-9296 de los Estados Unidos.

[www.masterdirect.com](http://www.masterdirect.com)

## INFORMACIÓN DE PRODUCTO

[www.masterdirect.com](http://www.masterdirect.com)

### ESCOBA ANGLE /MANGO MADERA 7/8" X 54".



#### DESCRIPCIÓN

Fibra ultra duradera. Recoge partículas pequeñas de polvo. Ángulo especial que facilita la limpieza. Mango de madera barnizada.

**Código:** ESC-102

**Fabricante:** DURA-PRO

**Código de Fabricante:**



Distribuido por: **Master Direct, Inc.** ■ [info@masterdirect.com](mailto:info@masterdirect.com)

Teléfonos: Argentina +54 11 6632-2001 ■ Chile +56 2 561-3937 ■ Colombia +57 1 508 26 32  
El Salvador +503 2113-3236 ■ España +34 91 188 37 70 ■ Estados Unidos 1-800-471-3690 ó 305-392-9296  
Honduras +504 217-1902 ■ México +52-55-3687-7153 ■ Panamá +507 229-4000 ■ Perú +51-1-708-6726  
Puerto Rico 787-395-7389 ■ República Dominicana +1 (829)946-5242 ■ Venezuela +58 (212)335-2015  
Para llamarnos desde cualquier otro país, por favor marque el +1-305-392-9296 de los Estados Unidos.

[www.masterdirect.com](http://www.masterdirect.com)

**ESCURRIDOR PARA VIDRIOS 14", DIXIE.****DESCRIPCIÓN**

De acero inoxidable -stainless steel, con mango antiresbalante. Caucho duradero y reemplazable. Puede utilizarse con mangos telescopios. En unidad.

**Código:** VID-001

**Fabricante:** DIXIE

**Código de Fabricante:** C-067



Distribuido por: Master Direct, Inc. ■ [info@masterdirect.com](mailto:info@masterdirect.com)

Teléfonos: Argentina +54 11 6632-2001 ■ Chile +56 2 581-3937 ■ Colombia +57 1 508 26 32  
El Salvador +503 2113-3236 ■ España +34 91 188 37 70 ■ Estados Unidos 1-800-471-3690 ó 305-392-9296  
Honduras +504 217-1902 ■ México +52-55-3687-7153 ■ Panamá +507 229-4000 ■ Perú +51-1-708-6726  
Puerto Rico 787-395-7389 ■ República Dominicana +1 (829)946-5242 ■ Venezuela +58 (212)335-2615  
Para llamarnos desde cualquier otro país, por favor marque el +1-305-392-9296 de los Estados Unidos.

[www.masterdirect.com](http://www.masterdirect.com)

## INFORMACIÓN DE PRODUCTO

[www.masterdirect.com](http://www.masterdirect.com)

### BOTELLA PLÁSTICA DE 32 OZ. CON ROCIADOR



#### DESCRIPCIÓN

Botella de plástico resistente que incluye rociador para productos químicos.

**Código:** ROC-050

**Fabricante:** DIXIE

**Código de Fabricante:**



Distribuido por: Master Direct, Inc. ■ [info@masterdirect.com](mailto:info@masterdirect.com)

Teléfonos: Argentina +54 11 6632-2001 ■ Chile +56 2 561-3937 ■ Colombia +57 1 508 26 32  
El Salvador +503 2113-3236 ■ España +34 91 188 37 70 ■ Estados Unidos 1-800-471-3690 ó 305-392-9296  
Honduras +504 217-1902 ■ México +52-55-3687-7153 ■ Panamá +507 229-4000 ■ Perú +51-1-708-6726  
Puerto Rico 787-395-7389 ■ República Dominicana +1 (829)946-5242 ■ Venezuela +58 (212)335-2015  
Para llamarnos desde cualquier otro país, por favor marque el +1-305-392-9296 de los Estados Unidos.

[www.masterdirect.com](http://www.masterdirect.com)



## Limpiador de muebles

### **BENEFICIOS:**

**Gloss Crema Naranja** es una crema pulidora para muebles que contiene aceites derivados de la cáscara de naranja, que no es grasosa y deja un gran brillo. Resalta la belleza natural de la madera, sin dejar residuos. Puede ser utilizado en muebles de metal con excelentes resultados

### **APLICACIONES:**

Utilícelo en muebles, puertas, pasamanos, marcos, rejas, tallados y cualquier otra superficie de madera, metal o laminado decorativo.

### **INSTRUCCIONES:**

Vierta Gloss en cantidad suficiente en un paño limpio y seco, espárzalo sobre la superficie que desea limpiar y brillar. Frote quitando los excesos y obtendrá un brillo inmediato.

### **PRECAUCIONES:**

Aléjese del alcance de los niños. En caso de contacto con los ojos, enjuague con abundante agua por 15 minutos. En caso de ingestión, no induzca al vómito; tome agua y llámese a un médico inmediatamente.



**INFORMACIÓN DE PRODUCTO**  
[www.masterdirect.com](http://www.masterdirect.com)

**PULIDOR DE ACERO INOXIDABLE 3M STAINLESS STEEL POLISH, LATA 18 OZ.**



**DESCRIPCIÓN**

Para pulir y lustrar acero inoxidable y otros metales. Lata de 20 onzas.

[Descargar Hoja de Seguridad - MSDS](#)



**Código:** ARO-034  
**Fabricante:** 3M  
**Código de Fabricante:**



Distribuido por: **Master Direct, Inc.** ■ [info@masterdirect.com](mailto:info@masterdirect.com)

**Teléfonos:** Argentina +54 11 6632-2001 ■ Chile +56 2 581-3937 ■ Colombia +57 1 508 26 32  
El Salvador +503 2113-3236 ■ España +34 91 188 37 70 ■ Estados Unidos 1-800-471-3690 ó 305-392-9296  
Honduras +504 217-1902 ■ México +52-55-3687-7153 ■ Panamá +507 229-4000 ■ Perú +51-1-708-6726  
Puerto Rico 787-395-7389 ■ República Dominicana +1 (829)846-5242 ■ Venezuela +58 (212)335-2015  
Para llamarnos desde cualquier otro país, por favor marque el +1-305-392-9296 de los Estados Unidos.

[www.masterdirect.com](http://www.masterdirect.com)

# LAUNDRY-SUDS



## Detergente Mulsificante/Líquido para Sistemas Dosificadores de Lavanderías Institucionales

### **BENEFICIOS:**

Este detergente/emulsificante es un producto sintético formulado para lavar ropas en hospitales, hoteles, moteles, lavanderías comerciales, etc.

Es un líquido completamente soluble en agua caliente o fría. Saca el sucio más tenaz de las ropas. Deja las fibras de los tejidos suaves y brillantes.

### **APLICACIONES:**

Agregue de 6 a 10 onzas de producto por cada 100 libras de carga de ropa en su máquina lavadora.

### **Precauciones:**

Irritante de ojos y piel. En caso de contacto con los ojos, enjuague con agua por 15 minutos. Si la irritación persiste, véase a un médico. Nocivo si se ingiere. Si es ingerido, tome un vaso lleno de agua y llámese a un médico. No reutilice el envase para almacenar agua potable. MANTÉNGASE ALEJADO DE LOS NIÑOS. Para más información o para llamar en caso de una emergencia, llame al 229-4000.





## Tratamiento Para Lampazos

---

### **BENEFICIOS:**

Dusty aumenta la vida útil de los lampazos reduciendo los costos de reemplazo. Protege los acabados de los pisos. Dusty no deja residuos y es ideal para áreas de tráfico extremo o para ser usado en los casos en que las motas del lampazo no puedan ser lavadas frecuentemente.

Se puede utilizar en pisos de vinyl, terrazo, arcilla, madera, mármol cerámica, gres y granito. El producto no interviene con los acabados de los pisos y puede usarse en pisos sin capas protectoras.

---

### **APLICACIONES:**

Utilice el producto espaciadamente y sin saturar la mota. Coloque el lampazo en posición horizontal y rocíe.

### **Precauciones:**

Irritante de ojos. En caso de contacto con los ojos, enjuague con agua por 15 minutos. Si la irritación persiste, véase a un médico. Nocivo si se ingiere. Si es ingerido, tome un vaso lleno de agua y llámese a un médico. No reutilice el envase para almacenar agua potable. MANTÉNGASE ALEJADO DE LOS NIÑOS. Para más información o para llamar en caso de una emergencia, llame al 229-4000.







## Acabado Extra Resistente de Alta Velocidad

Este producto ha sido reformulado de acuerdo a los últimos avances. Una nueva generación de polímeros, permite formular el producto con un **24% de sólidos**, para proveer una durabilidad y brillo nunca antes vista en un producto similar. Igualmente, esta nueva formulación es de bajo olor.

---

### **BENEFICIOS:**

Diseñado especialmente para pisos de alto tráfico, tales como supermercados, hospitales, centros comerciales, etc. Combina una inigualable durabilidad y resistencia a marcas, con un increíble brillo de apariencia cristalina.

Para ser utilizado con máquinas de alta velocidad (1,000 a 3,000 RPM). Este producto ha sido preparado para mantener un brillo impecable aún bajo condiciones de tráfico extremo de zapatos, carretillas, sucio, polvo y marcas.

Es sumamente resistente al rayado. Diseñado para ser utilizado con máquinas de alta velocidad, está hecho a base de polímeros sintéticos que le brindará a su piso un brillo de cristal.

Posee 24% de sólidos, lo cual lo hace ideal para ser utilizado en supermercados, hospitales, hoteles, almacenes, centros comerciales y establecimientos donde exista un tráfico extremo de zapatos, carretillas, etc.

---

### **APLICACIONES:**

Si el acabado actual del piso está muy deteriorado, remuévalo completamente con Dixie® Tempest□. Si está en buenas condiciones, límpielo con un limpiadores neutrales como Dixie® Ritz□Regency□. Enjuague bien con agua limpia y deje secar bien. Aplique el acabado sin diluir con un trapeador limpio.

Cubra el piso con una capa uniforme y delgada. Deje secar. No camine sobre el piso mientras el acabado se está secando, ya que esto deterioraría el brillo. Capas subsiguientes, si se requieren, pueden ser aplicadas luego que la anterior está completamente seca.

Permita que la última capa seque por una hora. Luego, pula el piso con una máquina de alta velocidad. Un galón cubre aproximadamente 2,000 pies<sup>2</sup> (200 metros<sup>2</sup>)

**Precauciones:**

Irritante de ojos y piel. En caso de contacto con los ojos, enjuague con agua por 15 minutos. Si la irritación persiste, véase a un médico. Nocivo si se ingiere. Si es ingerido, tome un vaso lleno de agua y llámese a un médico. No reutilice el envase para almacenar agua potable. MANTÉNGASE ALEJADO DE LOS NIÑOS. Para más información o para llamar en caso de una emergencia, llame al 229-4000.



Fabricado en Panamá por Comercial e Industrial Dixie, S. A.

© 2008 Comercial e Industrial Dixie, S. A.

Comercial e Industrial Dixie, S. A.  
Apartado 0819-03238,  
Panamá, República de Panamá  
Tel. (507) 229-4000 Fax. (507) 261-2653  
[info@comercialdixie.com](mailto:info@comercialdixie.com) • [www.comercialdixie.com](http://www.comercialdixie.com)



## Removedor de Ceras y Acabados

Poderosa acción removedora, liquifica y permite remover ceras en pocos minutos sin necesidad de utilizar máquinas pulidoras. Recomendable para acumulaciones y capas gruesas. Bajo olor; no contiene amonía ni solventes flamables. Ningún otro producto en el mercado se le compara al poder de este producto. Ningún otro removedor se le compara a este.

### **BENEFICIOS:**

**NO NECESITA MAQUINA PULIDORA:** Este producto permite remover ceras y acabados para pisos sin necesidad de restregar con máquina pulidora. Sólo se debe aplicar, dejarlo trabajar y recoger. Si prefiere usar máquina, el acabado saldrá rápidamente con gran facilidad.

**SEGURIDAD:** Cuando es comparado con otros removedores, es más seguro, suave en fragancia y moderado en alcalinidad. No daña ni blanquea las superficies y puede ser usado con seguridad en pisos acrílicos o vinílicos.

**BIODEGRADABLE:** Libre de fosfatos, no contiene amonía.

### **APLICACIONES:**

Para acabados regulares debe ser diluido con 8 onzas por cada galón de agua. Para grandes acumulaciones, diluya con 6 partes de agua.

Aplice la solución mojando completamente la superficie, déjela trabajar por unos minutos y recójala con trapeador o con aspiradora húmeda. Finalmente trapear con agua limpia, antes de aplicar el sellador.

**IMPORTANTE:** No deje secar la solución sobre el piso.

### **Precauciones:**

Irritante de ojos y piel. En caso de contacto con los ojos, enjuague con agua por 15 minutos. Si la irritación persiste, véase a un médico. Nocivo si se ingiere. Si es ingerido, tome un vaso lleno de agua y llámese a un médico. No reutilice el envase para almacenar agua potable. MANTÉNGASE ALEJADO DE LOS NIÑOS. Para más información o para llamar en caso de una emergencia, llame al 229-4000.





## Limpiador Neutral Para Pisos

---

### **BENEFICIOS:**

**Four Seasons:** es un limpiador súper concentrado de fragancia agradable, que remueve la mugre de los pisos fácil y rápidamente, dejando el piso brillante.

**NO INTERFIERE CON LOS ACABADOS PARA PISOS:** No contiene amoníaco, detergentes alcalinos o solventes, y con un pH de 7, es completamente neutral; esto significa que no interfiere con los acabados para pisos. Neutraliza los residuos alcalinos de otros detergentes.

**ABRILLANTE:** Abrillantadores ópticos especiales devuelven la belleza original de los pisos y los mantiene brillantes.

**NO DEJA RESIDUOS:** Su fórmula no contiene ingredientes inorgánicos asegurando que no queden residuos ni películas; comunes en otros detergentes. También se asegura un fácil enjuague.

**OTRAS CUALIDADES:** Es biodegradable, libre de fosfato.

---

### **APLICACIONES:**

Mezcle aproximadamente de 1 a 2 onzas de limpiador por galón de agua.

### **Precauciones:**

Irritante de ojos y piel. En caso de contacto con los ojos, enjuague con agua por 15 minutos. Si la irritación persiste, véase a un médico. Nocivo si se ingiere. Si es ingerido, tome un vaso lleno de agua y llámese a un médico. No reutilice el envase para almacenar agua potable. MANTÉNGASE ALEJADO DE LOS NIÑOS. Para más información o para llamar en caso de una emergencia, llame al 229-4000.



# ACTIQUAT RC



## Desinfectante/Higienizador

A base de amonios cuaternarios ("Quats") con inhibidor de corrosión para plantas de proceso de alimentos.

### INGREDIENTES ACTIVOS:

n-Alkyl (60% C <sub>14</sub> , 30% C <sub>16</sub> , 5% C <sub>18</sub> ) dimethylbenzyl ammonium chloride .....	6.00%
n-Alkyl (68% C <sub>12</sub> , 32% C <sub>14</sub> ) dimethyl ethyl benzyl ammonium chloride.....	6.00%
INGREDIENTES INERTES.....	88.00%
TOTAL	100.00%

### BENEFICIOS:

La eficiencia de los amonios cuaternarios como un agente higienizador para plantas de proceso de alimentos ha sido formulado en base a cuaternarios duales, que combinan dos diferentes clases de amonios: alkyldimethyl benzyl ammonium chloride y alkyldimethyl ethylbenzyl ammonium chloride.

Esta mezcla de cuaternarios posee mayor acción sinérgica, especialmente en presencia de materia orgánica. Pruebas de eficiencia han demostrado que son efectivos bactericidas, virucidas y fungicidas en la presencia de materia orgánica. Son estables en presencia de ácidos y a altas temperaturas. Es un producto incoloro, no tiene olor y no es tóxico.

No se requiere enjuague si la concentración no es mayor de 200 ppm.

En adición, este producto incorpora agentes inhibidores de corrosión en superficies metálicas, por lo que puede ser usado con seguridad en todos los metales.

### APLICACIONES:

Puede ser utilizado para preparar soluciones desinfectantes o higienizantes como se detalla a continuación. Agítese el envase antes de usar.

**Soluciones Higienizantes** Las soluciones higienizantes reducen significativamente el número de microorganismos de las superficies. Para preparar una solución de este tipo, se diluye 1 onza de **ACTIQUAT** en 4 galones de agua. La misma contendrá 200 ppm de ingredientes activos. Los equipos pueden ser rociados o sumergidos en la solución. A este nivel no es necesario enjuagar con agua ninguna superficie.

### Soluciones Desinfectantes

Con las soluciones desinfectantes se matan definitivamente los microorganismos y además se inhibe su crecimiento. Para preparar una solución de este tipo, se diluye 1 onza de **Actiquat** en un galón de agua. La misma contendrá 800 ppm de ingredientes activos. Las superficies pueden ser trapeadas o empapadas con trapo, rociador o esponja. Debe dejarse permanecer la solución por un mínimo de 10 minutos. Enjuague potable **es requerido** en aquellas superficies que estarán en contacto directo con los alimentos. A dilución de 1 onza por galón de agua este producto destruye los siguientes microorganismos:

**Gérmenes:**

Pseudomonas Aeruginosa	Escherichia Coli
Klebsiella Pneumoniae	Shigella Dysenteriae
Salmonella Choleraesuis	Streptococcus Faecalis
Staphylococcus aureus	Streptococcus Salivaros
Enterobacter Aerogenes	Salmonella Schottmuerelli
Brevibacterium Ammoniagenes	

**Virus:**

Influenza A-2 (representativa del resfriado común)  
Herpes Simplex (munonucleosis)  
Adeno Virus Tipo 5 (infecciones de vías respiratorias)  
Vaccinia Virus (Representativo de la viruela)

Además, el **ACTIQUAT** es un efectivo **fungicida** contra el hongo *Trichophyton Mentagrofites*, previene y controla el **moho**, la **humedad**, y los olores que estos causan.

**Precauciones:**

Irritante de ojos. En caso de contacto con los ojos, enjuague con agua por 15 minutos. Si la irritación persiste, véase a un médico. Nocivo si se ingiere. Si es ingerido, tome un vaso lleno de agua y llámese a un médico. No reutilice el envase para almacenar agua potable. MANTÉNGASE ALEJADO DE LOS NIÑOS. Para más información o para llamar en caso de una emergencia, llame al 229-4000.



Fabricado en Panamá por Comercial e Industrial Dixie, S. A.

© 2008 Comercial e Industrial Dixie, S. A.

Comercial e Industrial Dixie, S. A.  
Apartado 0819-03238,  
Panamá, República de Panamá  
Tel. (507) 229-4000 Fax (507) 261-2653  
[info@comercialdixie.com](mailto:info@comercialdixie.com) • [www.comercialdixie.com](http://www.comercialdixie.com)

# ULTRA-VAT



## Limpiador de Freidoras y Marmitas

Remueve las acumulaciones de aceite, grasas, carbón y residuos de alimentos de freidoras pequeñas e industriales.

### **BENEFICIOS:**

Este producto trabaja en minutos sin necesidad de cepillar o raspar. Forma una emulsión estable de las grasas y aceites en la solución de uso. Es anticorrosivo. Contiene ingredientes especiales para ayudar a controlar y a evitar la corrosión en superficies metálicas. No contiene sustancias tóxicas.

### **APLICACIONES:**

Enjuague la freidora con agua caliente para remover todos los sedimentos. Llene con agua hasta 4 pulgadas del nivel de llenado y agregue de 4 a 8 onzas de producto por cada galón de agua en la freidora. Hierva la solución por 15 a 20 minutos. Drene la freidora y enjuague con agua para remover las partículas sueltas que queden.

En freidoras pequeñas, basta con rociar el producto sobre la superficies a ser limpiadas, dejando trabajar unos minutos. Use un cepillo en donde sea necesario. Luego enjuague con agua y remueva los residuos.

### **Precauciones:**

Irritante de ojos y piel. En caso de contacto con los ojos, enjuague con agua por 15 minutos. Si la irritación persiste, véase a un médico. Nocivo si se ingiere. Si es ingerido, tome un vaso lleno de agua y llámese a un médico. No reutilice el envase para almacenar agua potable. MANTÉNGASE ALEJADO DE LOS NIÑOS. Para más información o para llamar en caso de una emergencia, llame al 229-4000.



**INFORMACIÓN DE PRODUCTO**  
[www.masterdirect.com](http://www.masterdirect.com)

**BASURERO CON RUEDAS 32 GLS. GRIS - TIPO INDUSTRIAL, DIXIE.**



**DESCRIPCIÓN**

Capacidad de 32 galones. Tamaño 22" x 20" x 35".

**Código:** BAS-030

**Fabricante:** DIXIE

**Código de Fabricante:** B-100



Distribuido por: Master Direct, Inc. ■ [info@masterdirect.com](mailto:info@masterdirect.com)

Teléfonos: Argentina +54 11 6632-2001 ■ Chile +56 2 581-3937 ■ Colombia +57 1 508 26 32  
El Salvador +503 2113-3236 ■ España +34 91 188 37 70 ■ Estados Unidos 1-800-471-3690 ó 305-392-9296  
Honduras +504 217-1902 ■ México +52-55-3687-7153 ■ Panamá +507 229-4000 ■ Perú +51-1-708-6726  
Puerto Rico 787-395-7389 ■ República Dominicana +1 (829)946-5242 ■ Venezuela +58 (212)335-2015  
Para llamarnos desde cualquier otro país, por favor marque el +1-305-392-9296 de los Estados Unidos.

[www.masterdirect.com](http://www.masterdirect.com)





**BASURERO CLÁSICO MARSHAL TIPO BALA DE 25 GLS., NEGRO, RUBBERMAID  
NO. 8170-88 BLA.**



**DESCRIPCIÓN**

Construido para contener la llama bajo un uso normal. Aprobado por FM y CSFM para la seguridad contra fuego. Soporta rangos de temperatura bajo cero a temperaturas altas de verano. Construcción plástica de Malla estructural que da un estilo más contemporáneo y resistente a las abolladuras y rayones. Tapa tipo domo con puerta abatible. Sujetadores de bolsas polivinílicas y de plástico rígido. Mide 18"diámetro x 42"H.

**Código:** BAS-1027

**Fabricante:** RUBBERMAID

**Código de Fabricante:** RCP 8170-88 BLA



Distribuido por: Master Direct, Inc. ■ [info@masterdirect.com](mailto:info@masterdirect.com)

**Teléfonos:** Argentina +54 11 6632-2001 ■ Chile +56 2 581-3937 ■ Colombia +57 1 508 26 32  
El Salvador +503 2113-3236 ■ España +34 91 188 37 70 ■ Estados Unidos 1-800-471-3690 ó 305-392-9296  
Honduras +504 217-1902 ■ México +52-55-3687-7153 ■ Panamá +507 229-4000 ■ Perú +51-1-708-6726  
Puerto Rico 787-395-7389 ■ República Dominicana +1 (829)946-5242 ■ Venezuela +58 (212)335-2615  
Para llamarnos desde cualquier otro país, por favor marque el +1-305-392-9296 de los Estados Unidos.

[www.masterdirect.com](http://www.masterdirect.com)



**LETRERO "PISO MOJADO" DE PLÁSTICO PP, DIXIE.**



**DESCRIPCIÓN**

Precaución indispensable en cualquier lugar público al trapear. En Unidad.

**Código:** ART-050

**Fabricante:** DIXIE

**Código de Fabricante:** B-131-149A

Distribuido por: Master Direct, Inc. ■ [info@masterdirect.com](mailto:info@masterdirect.com)

Teléfonos: Argentina +54 11 6632-2001 ■ Chile +56 2 581-3937 ■ Colombia +57 1 508 26 32  
El Salvador +503 2113-3236 ■ España +34 91 188 37 70 ■ Estados Unidos 1-800-471-3690 ó 305-392-9296  
Honduras +504 217-1902 ■ México +52-55-3687-7153 ■ Panamá +507 229-4000 ■ Perú +51-1-708-6726  
Puerto Rico 787-395-7389 ■ República Dominicana +1 (829)946-5242 ■ Venezuela +58 (212)335-2615  
Para llamarnos desde cualquier otro país, por favor marque el +1-305-392-9296 de los Estados Unidos.

**MASTER DIRECT**

[www.masterdirect.com](http://www.masterdirect.com)



**RECOGEDOR PLÁSTICO ECONO MANGO LARGO, DURA-PRO.**



**DESCRIPCIÓN**

Mango de 28 pulgadas.

**Código:** REC-005

**Fabricante:** DURA-PRO

**Código de Fabricante:** MP-3260



Distribuido por: Master Direct, Inc. ■ [info@masterdirect.com](mailto:info@masterdirect.com)

Teléfonos: Argentina +54 11 6632-2001 ■ Chile +56 2 581-3937 ■ Colombia +57 1 508 26 32  
El Salvador +503 2113-3236 ■ España +34 91 188 37 70 ■ Estados Unidos 1-800-471-3690 ó 305-392-9296  
Honduras +504 217-1902 ■ México +52-55-3687-7153 ■ Panamá +507 229-4000 ■ Perú +51-1-708-6726  
Puerto Rico 787-395-7389 ■ República Dominicana +1 (829)946-5242 ■ Venezuela +58 (212)335-2015  
Para llamarnos desde cualquier otro país, por favor marque el +1-305-392-9296 de los Estados Unidos.

[www.masterdirect.com](http://www.masterdirect.com)



**RECOGEDOR DE METAL MANGO LARGO, DIXIE.**



**DESCRIPCIÓN**

Mango de 31", canasta de 10.25" X 10" de profundidad. Esmaltado en color verde. Se cierra cuando se levanta. En unidad.

**Código:** REC-003

**Fabricante:** DIXIE

**Código de Fabricante:** C-020



Distribuido por: Master Direct, Inc. ■ [info@masterdirect.com](mailto:info@masterdirect.com)

Teléfonos: Argentina +54 11 6632-2001 ■ Chile +56 2 581-3937 ■ Colombia +57 1 508 26 32  
El Salvador +503 2113-3236 ■ España +34 91 188 37 70 ■ Estados Unidos 1-800-471-3690 ó 305-392-9296  
Honduras +504 217-1902 ■ México +52-55-3687-7153 ■ Panamá +507 229-4000 ■ Perú +51-1-708-6726  
Puerto Rico 787-395-7389 ■ República Dominicana +1 (829)946-5242 ■ Venezuela +58 (212)335-2615  
Para llamarnos desde cualquier otro país, por favor marque el +1-305-392-9296 de los Estados Unidos.

[www.masterdirect.com](http://www.masterdirect.com)



**MANGO DE MADERA BARNIZADA 7/8" X 48" CON ROSCA, DIXIE.**



**DESCRIPCIÓN**

Encaja en todas las cabezas de escobas roscadas. Rosca estándar tipo americano.

**Código:** MAN-032

**Fabricante:** DIXIE

**Código de Fabricante:** HL-800005CD



Distribuido por: Master Direct, Inc. ■ [info@masterdirect.com](mailto:info@masterdirect.com)

**Teléfonos:** Argentina +54 11 6632-2001 ■ Chile +56 2 581-3937 ■ Colombia +57 1 508 26 32  
El Salvador +503 2113-3236 ■ España +34 91 188 37 70 ■ Estados Unidos 1-800-471-3690 ó 305-392-9296  
Honduras +504 217-1902 ■ México +52-55-3687-7153 ■ Panamá +507 229-4000 ■ Perú +51-1-708-6726  
Puerto Rico 787-395-7389 ■ República Dominicana +1 (829)946-5242 ■ Venezuela +58 (212)335-2615  
Para llamarnos desde cualquier otro país, por favor marque el +1-305-392-9296 de los Estados Unidos.

[www.masterdirect.com](http://www.masterdirect.com)



**MANGO TELESCÓPICO DE ALUMINIO 4 PIES, DIXIE.**



**DESCRIPCIÓN**  
tipo americano.

**Código:** MAN-003  
**Fabricante:** DIXIE  
**Código de Fabricante:** C-046



Distribuido por: **Master Direct, Inc.** ■ [info@masterdirect.com](mailto:info@masterdirect.com)

**Teléfonos:** Argentina +54 11 6632-2001 ■ Chile +56 2 581-3937 ■ Colombia +57 1 508 26 32  
El Salvador +503 2113-3236 ■ España +34 91 188 37 70 ■ Estados Unidos 1-800-471-3690 o 305-392-9296  
Honduras +504 217-1902 ■ México +52-55-3687-7153 ■ Panamá +507 220-4000 ■ Perú +51-1-708-6726  
Puerto Rico 787-395-7389 ■ República Dominicana +1 (829)946-8242 ■ Venezuela +58 (212)335-2015  
Para llamarnos desde cualquier otro país, por favor marque el +1-305-392-9296 de los Estados Unidos.

[www.masterdirect.com](http://www.masterdirect.com)



**MANGO DE MADERA BARNIZADA 15/16" X 54" CON ROSCA, DIXIE.**



**DESCRIPCIÓN**

Encaja en todas las cabezas de escobas roscadas. Rosca estándar tipo americano.

**Código:** MAN-034

**Fabricante:** DIXIE

**Código de Fabricante:**



Distribuido por: Master Direct, Inc. ■ [info@masterdirect.com](mailto:info@masterdirect.com)

Teléfonos: Argentina +54 11 6632-2001 ■ Chile +56 2 581-3937 ■ Colombia +57 1 508 26 32  
El Salvador +503 2113-3236 ■ España +34 91 188 37 70 ■ Estados Unidos 1-800-471-3690 ó 305-392-9296  
Honduras +504 217-1902 ■ México +52-55-3687-7153 ■ Panamá +507 229-4000 ■ Perú +51-1-708-6726  
Puerto Rico 787-395-7389 ■ República Dominicana +1 (829)946-5242 ■ Venezuela +58 (212)335-2615  
Para llamarnos desde cualquier otro país, por favor marque el +1-305-392-9296 de los Estados Unidos.

[www.masterdirect.com](http://www.masterdirect.com)

**INFORMACIÓN DE PRODUCTO**  
[www.masterdirect.com](http://www.masterdirect.com)

**BASURERO REDONDO 25 GLS. CON TAPA PUSH, COLOR GRIS, DIXIE.**



**DESCRIPCIÓN**

Económico y a la vez atractivo. Material resistente. Dimensiones: 22.8" de diámetro x 35.4" de alto.

**Código:** BAS-013

**Fabricante:** DIXIE

**Código de Fabricante:** B-107



Distribuido por: Master Direct, Inc. ■ [info@masterdirect.com](mailto:info@masterdirect.com)

**Teléfonos:** Argentina +54 11 6632-2001 ■ Chile +56 2 581-3937 ■ Colombia +57 1 508 26 32  
El Salvador +503 2113-3236 ■ España +34 91 188 37 70 ■ Estados Unidos 1-800-471-3690 6 305-392-9296  
Honduras +504 217-1902 ■ México +52-55-3687-7153 ■ Panamá +507 229-4000 ■ Perú +51-1-708-6726  
Puerto Rico 787-395-7389 ■ República Dominicana +1 (829)946-5242 ■ Venezuela +58 (212)335-2615  
Para llamarnos desde cualquier otro país, por favor marque el +1-305-392-9296 de los Estados Unidos.

[www.masterdirect.com](http://www.masterdirect.com)



# CATALOGO DE PRODUCTOS

ESC-122

**ESCOBA FANTASIA CHICA (No. 1) /CON MANGO  
METAL CUBIERTO EN VINYL**



**ESCOBA FANTASIA CHICA (No. 1) /CON MANGO METAL CUBIERTO EN VINYL. Económicas y versátiles!**



***Master Direct Panamá, S.A.***

Urbanizacion Industrial Orillac, Calle 2da Final  
P.O. Box 6-6939, El Dorado, Panama, Panama.  
Tel: (507)229-4000 Fax: (507)261-2653  
[www.masterdirect.com](http://www.masterdirect.com) - [ventas@masterdirect.com](mailto:ventas@masterdirect.com)  
RUC 16831-38-159113 DV50



**ESCOBA FANTASÍA CHICA NO. 1, SIN MANGO, DURA-PRO.**



**DESCRIPCIÓN**

Mango de madera con cubierta de vinil.

**Código:** ESC-020

**Fabricante:** DURA-PRO

**Código de Fabricante:**



Distribuido por: Master Direct, Inc. ■ [info@masterdirect.com](mailto:info@masterdirect.com)

Teléfonos: Argentina +54 11 6632-2001 ■ Chile +56 2 581-3937 ■ Colombia +57 1 508 26 32  
El Salvador +503 2113-3236 ■ España +34 91 188 37 70 ■ Estados Unidos 1-800-471-3690 ó 305-392-9296  
Honduras +504 217-1902 ■ México +52-55-3687-7153 ■ Panamá +507 229-4000 ■ Perú +51-1-708-6726  
Puerto Rico 787-395-7389 ■ República Dominicana +1 (829)946-5242 ■ Venezuela +58 (212)335-2615  
Para llamarnos desde cualquier otro país, por favor marque el +1-305-392-9296 de los Estados Unidos.

[www.masterdirect.com](http://www.masterdirect.com)



**MOTA DE TRAPEADOR SUPERMOP 500 GRAMOS CON FIBRAS BLANCAS/AZULES.**



**DESCRIPCIÓN**

Fibras Blancas de Algodón para absorber entrelazadas con Fibras Azules de Rayón para una mayor durabilidad y resistencia.

**Código:** MOT-012

**Fabricante:** SUPER MOP

**Código de Fabricante:** MOT-012

Distribuido por: Master Direct, Inc. ■ [info@masterdirect.com](mailto:info@masterdirect.com)

**MASTER DIRECT**

**Teléfonos:** Argentina +54 11 6632-2001 ■ Chile +56 2 581-3937 ■ Colombia +57 1 508 26 32  
El Salvador +503 2113-3236 ■ España +34 91 188 37 70 ■ Estados Unidos 1-800-471-3690 ó 305-392-9296  
Honduras +504 217-1902 ■ México +52-55-3687-7153 ■ Panamá +507 229-4000 ■ Perú +51-1-708-6726  
Puerto Rico 787-395-7389 ■ República Dominicana +1 (829)946-5242 ■ Venezuela +58 (212)335-2015  
Para llamarnos desde cualquier otro país, por favor marque el +1-305-392-9296 de los Estados Unidos.

[www.masterdirect.com](http://www.masterdirect.com)



**MOTA DE TRAPEADOR SUPERMOP 400 GRAMOS CON FIBRAS BLANCAS/AZULES.**



**DESCRIPCIÓN**

Fibras Blancas de Algodón para absorber entrelazadas con Fibras Azules de Rayón para una mayor durabilidad y resistencia.

**Código:** MOT-011

**Fabricante:** SUPER MOP

**Código de Fabricante:** MOT-011

Distribuido por: Master Direct, Inc. ■ [info@masterdirect.com](mailto:info@masterdirect.com)

**MASTER DIRECT**

Teléfonos: Argentina +54 11 6632-2001 ■ Chile +56 2 581-3937 ■ Colombia +57 1 508 26 32  
El Salvador +503 2113-3236 ■ España +34 91 188 37 70 ■ Estados Unidos 1-800-471-3690 ó 305-392-9296  
Honduras +504 217-1902 ■ México +52-55-3687-7153 ■ Panamá +507 229-4000 ■ Perú +51-1-708-6726  
Puerto Rico 787-395-7389 ■ República Dominicana +1 (829)946-5242 ■ Venezuela +58 (212)335-2015  
Para llamarnos desde cualquier otro país, por favor marque el +1-305-392-9296 de los Estados Unidos.

[www.masterdirect.com](http://www.masterdirect.com)



**MOTA DE TRAPEADOR SUPERMOP 300 GRAMOS CON FIBRAS BLANCAS/AZULES.**



**DESCRIPCIÓN**

Fibras Blancas de Algodón para absorber entrelazadas con Fibras Azules de Rayón para una mayor durabilidad y resistencia.

**Código:** MOT-010

**Fabricante:** SUPER MOP

**Código de Fabricante:** MOT-010

Distribuido por: Master Direct, Inc. ■ [info@masterdirect.com](mailto:info@masterdirect.com)

Teléfonos: Argentina +54 11 6632-2001 ■ Chile +56 2 581-3937 ■ Colombia +57 1 508 26 32  
El Salvador +503 2113-3236 ■ España +34 91 188 37 70 ■ Estados Unidos 1-800-471-3690 ó 305-392-9296  
Honduras +504 217-1902 ■ México +52-55-3687-7153 ■ Panamá +507 229-4000 ■ Perú +51-1-708-6726  
Puerto Rico 787-395-7389 ■ República Dominicana +1 (829)946-5242 ■ Venezuela +58 (212)335-2015  
Para llamarnos desde cualquier otro país, por favor marque el +1-305-392-9296 de los Estados Unidos.

**MASTER DIRECT**

[www.masterdirect.com](http://www.masterdirect.com)

**INFORMACIÓN DE PRODUCTO**  
[www.masterdirect.com](http://www.masterdirect.com)

**BASURERO CLÁSICO MARSHAL TIPO BALA DE 25 GLS., CREMA, RUBBERMAID  
NO. 8170-88 BEI.**



**DESCRIPCIÓN**

Construido para contener la llama bajo un uso normal. Aprobado por FM y CSFM para la seguridad contra fuego. Soporta rangos de temperatura bajo cero a temperaturas altas de verano. Construcción plástica de Malla estructural que da un estilo más contemporáneo y resistente a las abolladuras y rayones. Tapa tipo domo con puerta abatible. Sujetadores de bolsas polivinílicas y de plástico rígido. Mide 18"diámetro x 42"H.

**Código:** BAS-1026

**Fabricante:** RUBBERMAID

**Código de Fabricante:** RCP 8170-88 BEI



Distribuido por: Master Direct, Inc. ■ [info@masterdirect.com](mailto:info@masterdirect.com)

Teléfonos: Argentina +54 11 6632-2001 ■ Chile +56 2 581-3937 ■ Colombia +57 1 508 26 32  
El Salvador +503 2113-3236 ■ España +34 91 188 37 70 ■ Estados Unidos 1-800-471-3690 ó 305-392-9296  
Honduras +504 217-1902 ■ México +52-55-3687-7153 ■ Panamá +507 229-4000 ■ Perú +51-1-708-6726  
Puerto Rico 787-395-7389 ■ República Dominicana +1 (829)946-5242 ■ Venezuela +58 (212)335-2615  
Para llamarnos desde cualquier otro país, por favor marque el +1-305-392-9296 de los Estados Unidos.

[www.masterdirect.com](http://www.masterdirect.com)



**BASURERO DE ACERO INOXIDABLE DE 36 GLS. CON TAPA GIRATORIA, MIPRO NO. 1666.**



**DESCRIPCIÓN**

Pintado en su base y parte superior, se puede echar basura de ambas partes, se adapta de manera eficiente en las esquinas, bumper de vinil para no rallar las paredes, base de caucho que provee estabilidad y protección del piso, ganchos para bolsas de nylon y polietileno, resistente al uso prolongado y abuso, de acero laminado en frio con acabado de esmalte al horno o acero inoxidable. Dimensiones: 18" cuadradas x 39" de alto, capacidad de 36 galones.

**Código:** BAS-585

**Fabricante:** MIPRO

**Código de Fabricante:** 1666

Distribuido por: Master Direct, Inc. ■ [info@masterdirect.com](mailto:info@masterdirect.com)

**MASTER DIRECT**

Teléfonos: Argentina +54 11 6632-2001 ■ Chile +56 2 581-3937 ■ Colombia +57 1 508 26 32  
El Salvador +503 2113-3236 ■ España +34 91 188 37 70 ■ Estados Unidos 1-800-471-3690 ó 305-392-9296  
Honduras +504 217-1902 ■ México +52-55-3687-7153 ■ Panamá +507 229-4000 ■ Perú +51-1-708-6726  
Puerto Rico 787-395-7389 ■ República Dominicana +1 (829)946-5242 ■ Venezuela +58 (212)335-2615  
Para llamarnos desde cualquier otro país, por favor marque el +1-305-392-9296 de los Estados Unidos.

[www.masterdirect.com](http://www.masterdirect.com)



**MANGO DE ALUMINIO PARA TRAPEADOR NIZA CON CABEZA DE METAL.**



**DESCRIPCIÓN**

Resistentes y Economicos. En Unidad.

**Código:** MAN-016

**Fabricante:** NIZA

**Código de Fabricante:** MAN-016

Distribuido por: Master Direct, Inc. ■ [info@masterdirect.com](mailto:info@masterdirect.com)

Teléfonos: Argentina +54 11 6632-2001 ■ Chile +56 2 581-3937 ■ Colombia +57 1 508 26 32  
El Salvador +503 2113-3236 ■ España +34 91 188 37 70 ■ Estados Unidos 1-800-471-3690 ó 305-392-9296  
Honduras +504 217-1902 ■ México +52-55-3687-7153 ■ Panamá +507 229-4000 ■ Perú +51-1-708-6726  
Puerto Rico 787-395-7389 ■ República Dominicana +1 (829)946-5242 ■ Venezuela +58 (212)335-2615  
Para llamarnos desde cualquier otro país, por favor marque el +1-305-392-9296 de los Estados Unidos.

**MASTER DIRECT**

[www.masterdirect.com](http://www.masterdirect.com)



# INFORMACIÓN DE PRODUCTO

[www.masterdirect.com](http://www.masterdirect.com)

## MANGO DE TRAPEADOR DURA-PRO MADERA 54" CON CABEZA JANITOR DE PLÁSTICO



### DESCRIPCIÓN

Resistentes y ultralivianos; no se oxidan, rompen o corroen.

**Código:** MAN-022

**Fabricante:** DURA-PRO

**Código de Fabricante:**



Distribuido por: **Master Direct, Inc.** ■ [info@masterdirect.com](mailto:info@masterdirect.com)

**Teléfonos:** Argentina +54 11 6632-2001 ■ Chile +56 2 561-3937 ■ Colombia +57 1 506 26 32  
El Salvador +503 2113-3236 ■ España +34 91 188 37 70 ■ Estados Unidos 1-800-471-3690 ó 305-392-9296  
Honduras +504 217-1902 ■ México +52-55-3687-7153 ■ Panamá +507 229-4000 ■ Perú +51-1-708-6726  
Puerto Rico 787-395-7389 ■ República Dominicana +1 (829)946-5242 ■ Venezuela +58 (212)335-2015  
Para llamarnos desde cualquier otro país, por favor marque el +1-305-392-9296 de los Estados Unidos.

[www.masterdirect.com](http://www.masterdirect.com)

**INFORMACIÓN DE PRODUCTO**[www.masterdirect.com](http://www.masterdirect.com)**BASURERO RECTANGULAR DE PLÁSTICO SUAVE 28 QT., NEGRO, IMPACT NO. 7702-5.****DESCRIPCIÓN**

Recipiente, moldeado con polietileno de alta calidad para mayor resistencia y durabilidad, de construcción suave sin fisuras, resistente al moho y a las fugas, bordes redondeados para transporte más fácil. Dimensiones: 14-1/2" Largo x 10-1/2" Ancho x 15-1/2" Alto; capacidad de 28 Qt.

**Código:** BAS-602**Fabricante:** IMPACT**Código de Fabricante:** 7702-5Distribuido por: Master Direct, Inc. ■ [info@masterdirect.com](mailto:info@masterdirect.com)

Teléfonos: Argentina +54 11 6632-2001 ■ Chile +56 2 581-3937 ■ Colombia +57 1 508 26 32  
El Salvador +503 2113-3236 ■ España +34 91 188 37 70 ■ Estados Unidos 1-800-471-3690 ó 305-392-9296  
Honduras +504 217-1902 ■ México +52-55-3687-7153 ■ Panamá +507 229-4000 ■ Perú +51-1-708-6726  
Puerto Rico 787-395-7389 ■ República Dominicana +1 (829)946-5242 ■ Venezuela +58 (212)335-2015  
Para llamarnos desde cualquier otro país, por favor marque el +1-305-392-9296 de los Estados Unidos.

[www.masterdirect.com](http://www.masterdirect.com)

## INFORMACIÓN DE PRODUCTO

[www.masterdirect.com](http://www.masterdirect.com)

### MOTA DE COLOR PARA LAMPAZO 5" X12", DIXIE.



#### DESCRIPCIÓN

Fibra especial de algodón y sintética para retención del polvo y mayor durabilidad. Mota que no desprende flecos. Lavable. Con bolsillo trasero recogido para encajar en los marcos de metal.

**Código:** LAM-016

**Fabricante:** DIXIE

**Código de Fabricante:**



Distribuido por: Master Direct, Inc. ■ [info@masterdirect.com](mailto:info@masterdirect.com)

Teléfonos: Argentina +54 11 6632-2001 ■ Chile +56 2 561-3937 ■ Colombia +57 1 506 26 32  
El Salvador +503 2113-3236 ■ España +34 91 188 37 70 ■ Estados Unidos 1-800-471-3690 ó 305-392-9296  
Honduras +504 217-1902 ■ México +52-55-3687-7153 ■ Panamá +507 229-4000 ■ Perú +51-1-708-6726  
Puerto Rico 787-395-7389 ■ República Dominicana +1 (829)946-5242 ■ Venezuela +58 (212)335-2015  
Para llamarnos desde cualquier otro país, por favor marque el +1-305-392-9296 de los Estados Unidos.

[www.masterdirect.com](http://www.masterdirect.com)

## INFORMACIÓN DE PRODUCTO

[www.masterdirect.com](http://www.masterdirect.com)

### MOTA DE COLOR PARA LAMPAZO 5" X 18", DIXIE.



#### DESCRIPCIÓN

Fibra especial de algodón y sintética para retención del polvo y mayor durabilidad. Mota que no desprende flecos. Lavable. Con bolsillo trasero recogido para encajar en los marcos de metal.

**Código:** LAM-200

**Fabricante:** DIXIE

**Código de Fabricante:**



Distribuido por: Master Direct, Inc. ■ [info@masterdirect.com](mailto:info@masterdirect.com)

Teléfonos: Argentina +54 11 6632-2001 ■ Chile +56 2 561-3937 ■ Colombia +57 1 506 26 32  
El Salvador +503 2113-3236 ■ España +34 91 188 37 70 ■ Estados Unidos 1-800-471-3690 ó 305-392-9296  
Honduras +504 217-1902 ■ México +52-55-3687-7153 ■ Panamá +507 229-4000 ■ Perú +51-1-708-6726  
Puerto Rico 787-395-7389 ■ República Dominicana +1 (829)946-5242 ■ Venezuela +58 (212)335-2015  
Para llamarnos desde cualquier otro país, por favor marque el +1-305-392-9296 de los Estados Unidos.

[www.masterdirect.com](http://www.masterdirect.com)



**MOTA DE COLOR PARA LAMPAZO 5" X 24", DIXIE.**



**DESCRIPCIÓN**

Fibra especial de algodón y sintética para retención del polvo y mayor durabilidad. Mota que no desprende flecos. Lavable. Con bolsillo trasero recogido para encajar en los marcos de metal.

**Código:** LAM-017  
**Fabricante:** DIXIE  
**Código de Fabricante:**



Distribuido por: **Master Direct, Inc.** ■ [info@masterdirect.com](mailto:info@masterdirect.com)

**Teléfonos:** Argentina +54 11 6632-2001 ■ Chile +56 2 581-3937 ■ Colombia +57 1 508 26 32  
El Salvador +503 2113-3236 ■ España +34 91 188 37 70 ■ Estados Unidos 1-800-471-3690 ó 305-392-9296  
Honduras +504 217-1902 ■ México +52-55-3687-7153 ■ Panamá +507 229-4000 ■ Perú +51-1-708-6726  
Puerto Rico 787-395-7389 ■ República Dominicana +1 (829)946-5242 ■ Venezuela +58 (212)335-2615  
Para llamarnos desde cualquier otro país, por favor marque el +1-305-392-9296 de los Estados Unidos.

[www.masterdirect.com](http://www.masterdirect.com)

## INFORMACIÓN DE PRODUCTO

[www.masterdirect.com](http://www.masterdirect.com)

### MOTA DE COLOR PARA LAMPAZO 5" X 36", DIXIE.



#### DESCRIPCIÓN

Fibra especial de algodón y sintética para retención del polvo y mayor durabilidad. Mota que no desprende flecos. Lavable. Con bolsillo trasero recogido para encajar en los marcos de metal.

**Código:** LAM-018

**Fabricante:** DIXIE

**Código de Fabricante:**



Distribuido por: Master Direct, Inc. ■ [info@masterdirect.com](mailto:info@masterdirect.com)

Teléfonos: Argentina +54 11 6632-2001 ■ Chile +56 2 561-3937 ■ Colombia +57 1 506 26 32  
El Salvador +503 2113-3236 ■ España +34 91 188 37 70 ■ Estados Unidos 1-800-471-3690 ó 305-392-9296  
Honduras +504 217-1902 ■ México +52-55-3687-7153 ■ Panamá +507 229-4000 ■ Perú +51-1-708-6726  
Puerto Rico 787-395-7389 ■ República Dominicana +1 (829)946-5242 ■ Venezuela +58 (212)335-2015  
Para llamarnos desde cualquier otro país, por favor marque el +1-305-392-9296 de los Estados Unidos.

[www.masterdirect.com](http://www.masterdirect.com)

## INFORMACIÓN DE PRODUCTO

[www.masterdirect.com](http://www.masterdirect.com)

### MOTA DE COLOR PARA LAMPAZO 5" X 12", DIXIE.



#### DESCRIPCIÓN

Fibra especial de algodón y sintética para retención del polvo y mayor durabilidad. Mota que no desprende flecos. Lavable. Con bolsillo trasero recogido para encajar en los marcos de metal.

**Código:** LAM-016

**Fabricante:** DIXIE

**Código de Fabricante:** 12464



Distribuido por: Master Direct, Inc. ■ [info@masterdirect.com](mailto:info@masterdirect.com)

Teléfonos: Argentina +54 11 6632-2001 ■ Chile +56 2 561-3937 ■ Colombia +57 1 508 26 32  
El Salvador +503 2113-3236 ■ España +34 91 188 37 70 ■ Estados Unidos 1-800-471-3690 ó 305-392-9296  
Honduras +504 217-1902 ■ México +52-55-3687-7153 ■ Panamá +507 229-4000 ■ Perú +51-1-708-6726  
Puerto Rico 787-395-7389 ■ República Dominicana +1 (829)946-5242 ■ Venezuela +58 (212)335-2015  
Para llamarnos desde cualquier otro país, por favor marque el +1-305-392-9296 de los Estados Unidos.

[www.masterdirect.com](http://www.masterdirect.com)

## INFORMACIÓN DE PRODUCTO

[www.masterdirect.com](http://www.masterdirect.com)

### MOTA DE COLOR PARA LAMPAZO 5" X 18", DIXIE.



#### DESCRIPCIÓN

Fibra especial de algodón y sintética para retención del polvo y mayor durabilidad. Mota que no desprende flecos. Lavable. Con bolsillo trasero recogido para encajar en los marcos de metal.

**Código:**

**Fabricante:** DIXIE

**Código de Fabricante:** 12464



Distribuido por: Master Direct, Inc. ■ [info@masterdirect.com](mailto:info@masterdirect.com)

Teléfonos: Argentina +54 11 6632-2001 ■ Chile +56 2 561-3937 ■ Colombia +57 1 508 26 32  
El Salvador +503 2113-3236 ■ España +34 91 188 37 70 ■ Estados Unidos 1-800-471-3690 ó 305-392-9296  
Honduras +504 217-1902 ■ México +52-55-3687-7153 ■ Panamá +507 229-4000 ■ Perú +51-1-708-6726  
Puerto Rico 787-395-7389 ■ República Dominicana +1 (829)946-5242 ■ Venezuela +58 (212)335-2015  
Para llamarnos desde cualquier otro país, por favor marque el +1-305-392-9296 de los Estados Unidos.

[www.masterdirect.com](http://www.masterdirect.com)



# Hoja de Seguridad



## SECCIÓN I. IDENTIFICACIÓN DEL PRODUCTO

Nombre Comercial del Producto: **Shine On**  
Nombre del Fabricante: Comercial e Industrial Dixie, S.A  
Dirección: Apartado 0819-03238  
Panamá, Panamá  
Teléfono de Emergencia: (507) 229-4000  
Fecha de Revisión: 14/5/2008  
Preparado por: J. De Sedas

Código 120	
Tipo Producto: Furniture Cleaner	
HMIS Hazard Rating	
Grado de Riesgo	Niveles
Salud: 1	0 Mínimo
Incendio: 1	1 Ligero
Reactividad: 0	2 Moderado
Protec. Personal: A	3 Alto
(Ver Sección XI)	4 Extremo

## SECCIÓN II. INGREDIENTES

Nombre Químico/Nombre Común	CAS NO.	Porcentaje (Opcional)	TLV (Fuente)
Hydrotreated naphthenic petroleum distillate	64742-53-6		
Quaternary Amine (trade secret)	Trade secret		Not Established

## SECCIÓN III. PROPIEDADES FÍSICAS

Pto. Ebullición (°F)	Gravedad Específica	pH	Presión de Vapor (mm Hg)
Near 212 (IBP)	0.970 ± 0.005	7.0 ± 0.5	No determinada
Densidad de Vapor	Solubilidad en Agua	Tasa de Evaporación (vs H <sub>2</sub> O)	Apariencia y Olor
No determinada	Completa	Similar	Líquido viscoso, color amarillo lechoso y con agradable aroma.

## SECCIÓN IV. INFORMACIÓN PARA LA PROTECCIÓN DE INCENDIOS

Punto de Inflamación (°F)	Límites de Flamabilidad	
	Inferior	Superior
Ninguno	N/D	N/D
<b>Métodos de Extinción</b> Producto no combustible. Usar Aspersión de Agua, polvo químico o espuma	<b>Procedimientos especiales para combatir el fuego</b> Si el fuego está contenido en lugares cerrados, utilice ropa adecuada y aparatos de respiración autónoma.	
<b>Condiciones inusuales de explosión o incendio</b> Ninguna.		

## SECCIÓN V. DATOS DE REACTIVIDAD

Estabilidad (Térmica, Lumínica, etc)	Incompatibilidad	Productos de Peligrosa Descomposición
Estable	Ácidos fuertes, Óxidantes, compuestos clorinados.	Su combustión puede producir monóxido, dióxido de carbono y compuestos orgánicos no identificados

## SECCIÓN VI. INFORMACIÓN DE EFECTOS EN LA SALUD

**Rutas Primarias de Exposición:** Ojos, Piel  
**Efectos Agudos**  
**Contacto Visual**  
Causa irritación al contacto con el producto en concentrado y en soluciones de uso. Puede causar daño severo por contacto prolongado.

**Contacto con la piel**

Causa irritación a la piel al contacto prolongado con producto concentrado.

**Ingestión**

Puede causar dolores abdominales, diarrea, vómito y posibles daños internos.

**Efectos Crónicos**

No conocidos

**Condiciones médicas agravadas por sobreexposición**  
Dermatitis

**Carcinogenicidad**

NTP: No

IARC: No

OSHA: No

**SECCIÓN VII. PROCEDIMIENTOS DE EMERGENCIA Y PRIMEROS AUXILIOS**

**Contacto Visual**

Lave los ojos con agua durante 15 minutos. Llame al médico inmediatamente.

No induzca al vómito. Tome agua y llame al médico inmediatamente.

**Contacto con la Piel**

Lave el área afectada con abundante jabón y agua. Llame al médico inmediatamente.

**Inhalación**

Tomar aire fresco. Iniciar respiración artificial si es necesario. Puede administrarse oxígeno. Llame al médico inmediatamente.

**Ingestión**

**SECCIÓN VIII. INFORMACIÓN PARA LA PROTECCIÓN DE LA SALUD PERSONAL**

**Protección Respiratoria**

No requerida bajo condiciones normales.

**Protección Visual**

Lentes de seguridad/gafas.

**Ventilación Requerida**

Mecánica

**Otra Ropa de Protección**

Ropa normal de trabajo, que cubra los brazos y piernas para minimizar el contacto.

**Protección de la Piel**

Guantes de plástico/PVC

**SECCIÓN IX. INFORMACIÓN SOBRE DERRAMES Y MEDIO AMBIENTE**

**Pasos a seguir si hay derrame del producto**

Eliminar fuentes de ignición. Detener adecuadamente el derrame. Contener el derrame arrojándole material inerte. Remueva excedente con abundante agua.

Disponer apropiadamente el material inerte contaminado.

**Métodos para el Manejo de Desechos**

Disponer según las normas existentes en su localidad.

**SECCIÓN X. INFORMACIÓN SOBRE EL MANEJO Y ALMACENAJE**

**Requisitos para el manejo y almacenaje**

Almacenar en lugares frescos. Manéjese cuidadosamente y lávese las manos después de su almacenaje.

**SECCIÓN XI. SISTEMA DE IDENTIFICACION DEL HMIS HAZARDOUS MATERIALS**

Índice de Protección Personal													
A						G							
B						H							
C						I							
D						J							
E						K							
F						X	Consulte a nuestro asesor						
A		n		o		p		q		r		s	
t		u		w		y		z		Información Adicional			



# Hoja de Seguridad



## SECCIÓN I. IDENTIFICACIÓN DEL PRODUCTO

Nombre Comercial del Producto: **Tempest**  
Nombre del Fabricante: Comercial e Industrial Dixie, S.A  
Dirección: Apartado 0819-03238  
Panamá, Panamá  
Teléfono de Emergencia: (507) 229-4000  
Fecha de Revisión: 11/5/2009  
Preparado por: J. De Sedas

Código 203	
Tipo Producto: Floor Stripper	
HMIS Hazard Rating	
Grado de Riesgo	Niveles
Salud: 2	0 Mínimo
Incendio: 0	1 Ligero
Reactividad: 1	2 Moderado
Protec. Personal: B	3 Alto
(Ver Sección XI)	4 Extremo

## SECCIÓN II. INGREDIENTES

Nombre Químico/Nombre Común	CAS NO.	Porcentaje (Opcional)	TLV (Fuente)
Sodium Hydroxide	1310-73-2		2.0 mg/m3
Monoethanolamine	144-43-5		3 ppm (ACGIH)
Ethylene Glycol Butyl Ether	111-76-2		25 ppm (ACGIH)

## SECCIÓN III. PROPIEDADES FÍSICAS

Pto. Ebullición (°F)	Gravedad Específica	pH	Presión de Vapor (mm Hg)
212 (IBP)	1.077 ± 0.005	13.5 ± 0.5	No determinada
Densidad de Vapor	Solubilidad en Agua	Tasa de Evaporación (vs H <sub>2</sub> O)	Apariencia y Olor
No determinada	Completa	Similar	Líquido amarillo claro con olor característico.

## SECCIÓN IV. INFORMACIÓN PARA LA PROTECCIÓN DE INCENDIOS

Punto de Inflamación (°F)	Límites de Flamabilidad	
	Inferior	Superior
Ninguno	N/D	N/D
<b>Métodos de Extinción</b> Producto no combustible. Usar Aspersión de Agua, polvo químico o espuma	<b>Procedimientos especiales para combatir el fuego</b> Si el fuego está contenido en lugares cerrados, utilice ropa adecuada y aparatos de respiración autónoma.	
<b>Condiciones inusuales de explosión o incendio</b> Ninguna.		

## SECCIÓN V. DATOS DE REACTIVIDAD

Estabilidad (Térmica, Lumínica, etc)	Incompatibilidad	Productos de Peligrosa Descomposición
Estable	Ácidos fuertes, Óxidantes, compuestos clorinados.	Su combustión puede producir monóxido, dióxido de carbono y compuestos orgánicos no identificados

## SECCIÓN VI. INFORMACIÓN DE EFECTOS EN LA SALUD

<b>Rutas Primarias de Exposición:</b> Ojos, Piel	causar daño severo por contacto prolongado.
<b>Efectos Agudos</b>	
<b>Contacto Visual</b> Causa irritación al contacto con el producto en concentrado y en soluciones de uso. Puede	<b>Contacto con la piel</b> Causa irritación a la piel al contacto prolongado con producto concentrado.

**Ingestión**

Puede causar dolores abdominales, diarrea, vómito y posibles daños internos.

**Efectos Crónicos**

No conocidos

**Condiciones médicas agravadas por sobreexposición**

Dermatitis

**Carcinogenicidad**

NTP: No

IARC: No

OSHA: No

**SECCIÓN VII. PROCEDIMIENTOS DE EMERGENCIA Y PRIMEROS AUXILIOS****Contacto Visual**

Lave los ojos con agua durante 15 minutos. Llame al médico inmediatamente.

No induzca al vómito. Tome agua y llame al médico inmediatamente.

**Contacto con la Piel**

Lave el área afectada con abundante jabón y agua. Llame al médico inmediatamente.

**Inhalación**

Tomar aire fresco. Iniciar respiración artificial si es necesario. Puede administrarse oxígeno. Llame al médico inmediatamente.

**Ingestión****SECCIÓN VIII. INFORMACIÓN PARA LA PROTECCIÓN DE LA SALUD PERSONAL****Protección Respiratoria**

No requerida bajo condiciones normales.

**Protección Visual**

Lentes de seguridad/gafas.

**Ventilación Requerida**

Mecánica

**Otra Ropa de Protección**

Ropa normal de trabajo, que cubra los brazos y piernas para minimizar el contacto.

**Protección de la Piel**

Guantes de plástico/PVC

**SECCIÓN IX. INFORMACIÓN SOBRE DERRAMES Y MEDIO AMBIENTE****Pasos a seguir si hay derrame del producto**

Eliminar fuentes de ignición. Detener adecuadamente el derrame. Contener el derrame arrojándole material inerte. Remueva excedente con abundante agua.

Disponer apropiadamente el material inerte contaminado.





**Métodos para el Manejo de Desechos**

Disponer según las normas existentes en su localidad.

**SECCIÓN X. INFORMACIÓN SOBRE EL MANEJO Y ALMACENAJE****Requisitos para el manejo y almacenaje**

Almacenar en lugares frescos. Manéjese cuidadosamente y lávese las manos después de su almacenaje.

**SECCIÓN XI. SISTEMA DE IDENTIFICACION DEL HMIS HAZARDOUS MATERIALS**

Índice de Protección Personal													
A						G							
B						H							
C						I							
D						J							
E						K							
F						X	Consulte a nuestro asesor						
A		n		o		p		q		r		s	
t		u		w		y		z		Información Adicional			



# Hoja de Seguridad



## SECCIÓN I. IDENTIFICACIÓN DEL PRODUCTO

Nombre Comercial del Producto: **Ultra Vat**  
Nombre del Fabricante: Comercial e Industrial Dixie, S.A  
Dirección: Apartado 0819-03238  
Panamá, Panamá  
Teléfono de Emergencia: (507) 229-4000  
Fecha de Revisión: 14/5/2008  
Preparado por: J. De Sedas

Código 123	
Tipo Producto: Friers & Boilers Cleaner	
HMIS Hazard Rating	
Grado de Riesgo	Niveles
Salud: 2	0 Mínimo
Incendio: 0	1 Ligero
Reactividad: 1	2 Moderado
Protec. Personal: B	3 Alto
(Ver Sección XI)	4 Extremo

## SECCIÓN II. INGREDIENTES

Nombre Químico/Nombre Común	CAS NO.	Porcentaje (Opcional)	TLV (Fuente)
Ethylene Glycol Butyl Ether	111-76-2	Less than 5%	25 ppm (ACGIH)
Sodium Hydroxide	1310-73-2	Less than 10%	2mg/m3 (ACGIH)

## SECCIÓN III. PROPIEDADES FÍSICAS

Pto. Ebullición (°F)	Gravedad Específica	pH	Presión de Vapor (mm Hg)
212 (IBP)	1.086 ± 0.005	13.5 ± 0.5	No determinada
Densidad de Vapor	Solubilidad en Agua	Tasa de Evaporación (vs H <sub>2</sub> O)	Apariencia y Olor
No determinada	Completa	Similar	Líquido claro con olor característico.

## SECCIÓN IV. INFORMACIÓN PARA LA PROTECCIÓN DE INCENDIOS

Punto de Inflamación (°F)	Límites de Flamabilidad
	Inferior Superior
Ninguno	N/D N/D
<b>Métodos de Extinción</b> Producto no combustible. Usar Aspersión de Agua, polvo químico o espuma	<b>Procedimientos especiales para combatir el fuego</b> Si el fuego está contenido en lugares cerrados, utilice ropa adecuada y aparatos de respiración autónoma.
<b>Condiciones inusuales de explosión o incendio</b> Ninguna.	

## SECCIÓN V. DATOS DE REACTIVIDAD

Estabilidad (Térmica, Lumínica, etc)	Incompatibilidad	Productos de Peligrosa Descomposición
Estable	Ácidos fuertes, Óxidantes, compuestos clorinados.	Su combustión puede producir monóxido, dióxido de carbono y compuestos orgánicos no identificados

## SECCIÓN VI. INFORMACIÓN DE EFECTOS EN LA SALUD

<b>Rutas Primarias de Exposición:</b> Ojos, Piel	causar daño severo por contacto prolongado.
<b>Efectos Agudos</b>	
<b>Contacto Visual</b> Causa irritación al contacto con el producto en concentrado y en soluciones de uso. Puede	<b>Contacto con la piel</b> Causa irritación a la piel al contacto prolongado con producto concentrado.

**Ingestión**

Puede causar dolores abdominales, diarrea, vómito y posibles daños internos.

**Efectos Crónicos**

No conocidos

**Condiciones médicas agravadas por sobreexposición**

Dermatitis

**Carcinogenicidad**

NTP: No

IARC: No

OSHA: No

**SECCIÓN VII. PROCEDIMIENTOS DE EMERGENCIA Y PRIMEROS AUXILIOS****Contacto Visual**

Lave los ojos con agua durante 15 minutos. Llame al médico inmediatamente.

No induzca al vómito. Tome agua y llame al médico inmediatamente.

**Contacto con la Piel**

Lave el área afectada con abundante jabón y agua. Llame al médico inmediatamente.

**Inhalación**

Tomar aire fresco. Iniciar respiración artificial si es necesario. Puede administrarse oxígeno. Llame al médico inmediatamente.

**Ingestión****SECCIÓN VIII. INFORMACIÓN PARA LA PROTECCIÓN DE LA SALUD PERSONAL****Protección Respiratoria**

No requerida bajo condiciones normales.

**Protección Visual**

Lentes de seguridad/gafas.

**Ventilación Requerida**

Mecánica

**Otra Ropa de Protección**

Ropa normal de trabajo, que cubra los brazos y piernas para minimizar el contacto.

**Protección de la Piel**

Guantes de plástico/PVC

**SECCIÓN IX. INFORMACIÓN SOBRE DERRAMES Y MEDIO AMBIENTE****Pasos a seguir si hay derrame del producto**

Eliminar fuentes de ignición. Detener adecuadamente el derrame. Contener el derrame arrojándole material inerte. Remueva excedente con abundante agua.

Disponer apropiadamente el material inerte contaminado.



**Métodos para el Manejo de Desechos**

Disponer según las normas existentes en su localidad.

**SECCIÓN X. INFORMACIÓN SOBRE EL MANEJO Y ALMACENAJE****Requisitos para el manejo y almacenaje**

Almacenar en lugares frescos. Manéjese cuidadosamente y lávese las manos después de su almacenaje.

**SECCIÓN XI. SISTEMA DE IDENTIFICACION DEL HMIS HAZARDOUS MATERIALS**

Índice de Protección Personal													
A						G							
B						H							
C						I							
D						J							
E						K							
F						X	Consulte a nuestro asesor						
A		n		o		p		q		r		s	
t		u		w		y		z		Información Adicional			



# Hoja de Seguridad



## SECCIÓN I. IDENTIFICACIÓN DEL PRODUCTO

Nombre Comercial del Producto: **Wonder Limon**  
Nombre del Fabricante: Comercial e Industrial Dixie, S.A  
Dirección: Apartado 0819-03238  
Panamá, Panamá  
Teléfono de Emergencia: (507) 229-4000  
Fecha de Revisión: 14/5/2008  
Preparado por: J. De Sedas

Código 9705	
Tipo Producto: Dish Detergent	
HMIS Hazard Rating	
Grado de Riesgo	Niveles
Salud: 0	0 Mínimo
Incendio: 0	1 Ligero
Reactividad: 0	2 Moderado
Protec. Personal: A	3 Alto
(Ver Sección XI)	4 Extremo

## SECCIÓN II. INGREDIENTES

Nombre Químico/Nombre Común	CAS NO.	Porcentaje (Opcional)	TLV (Fuente)
Dodecylbenzene Sulfonate Acid	25155-30-0		Not Established
Sodium Hydroxide	1310-73-2		2mg/m3 (ACGIH)

## SECCIÓN III. PROPIEDADES FÍSICAS

Pto. Ebullición (°F)	Gravedad Específica	pH	Presión de Vapor (mm Hg)
212 (IBP)	1.01 ± 0.005	7.9 ± 0.5	No determinada
<b>Densidad de Vapor</b>	<b>Solubilidad en Agua</b>	<b>Tasa de Evaporación (vs H<sub>2</sub>O)</b>	<b>Apariencia y Olor</b>
No determinada	Completa	Similar	Líquido amarillo viscoso con agradable olor.

## SECCIÓN IV. INFORMACIÓN PARA LA PROTECCIÓN DE INCENDIOS

Punto de Inflamación (°F)	Límites de Flamabilidad	
	Inferior	Superior
Ninguno	N/D	N/D
<b>Métodos de Extinción</b> Producto no combustible. Usar Aspersión de Agua, polvo químico o espuma	<b>Procedimientos especiales para combatir el fuego</b> Si el fuego está contenido en lugares cerrados, utilice ropa adecuada y aparatos de respiración autónoma.	
<b>Condiciones inusuales de explosión o incendio</b> Ninguna.		

## SECCIÓN V. DATOS DE REACTIVIDAD

Estabilidad (Térmica, Lumínica, etc)	Incompatibilidad	Productos de Peligrosa Descomposición
Estable	Ácidos fuertes, Óxidantes, compuestos clorinados.	Su combustión puede producir monóxido, dióxido de carbono y compuestos orgánicos no identificados

## SECCIÓN VI. INFORMACIÓN DE EFECTOS EN LA SALUD

**Rutas Primarias de Exposición:** Ojos, Piel causar daño severo por contacto prolongado.  
**Efectos Agudos**  
**Contacto Visual**  
Causa irritación al contacto con el producto en concentrado y en soluciones de uso. Puede  
**Ingestión**

Puede causar dolores abdominales, diarrea, vómito y posibles daños internos.

Dermatitis

**Efectos Crónicos**

No conocidos

**Carcinogenicidad**

NTP: No

IARC: No

OSHA: No

**Condiciones médicas agravadas por sobreexposición**

**SECCIÓN VII. PROCEDIMIENTOS DE EMERGENCIA Y PRIMEROS AUXILIOS**

**Contacto Visual**

Lave los ojos con agua durante 15 minutos. Llame al médico inmediatamente.

No induzca al vómito. Tome agua y llame al médico inmediatamente.

**Contacto con la Piel**

Lave el área afectada con abundante jabón y agua. Llame al médico inmediatamente.

**Inhalación**

Tomar aire fresco. Iniciar respiración artificial si es necesario. Puede administrarse oxígeno. Llame al médico inmediatamente.

**Ingestión**

**SECCIÓN VIII. INFORMACIÓN PARA LA PROTECCIÓN DE LA SALUD PERSONAL**

**Protección Respiratoria**

No requerida bajo condiciones normales.

**Protección Visual**

Lentes de seguridad/gafas.

**Ventilación Requerida**

Mecánica

**Otra Ropa de Protección**

Ropa normal de trabajo, que cubra los brazos y piernas para minimizar el contacto.

**Protección de la Piel**

Guantes de plástico/PVC

**SECCIÓN IX. INFORMACIÓN SOBRE DERRAMES Y MEDIO AMBIENTE**

**Pasos a seguir si hay derrame del producto**

Eliminar fuentes de ignición. Detener adecuadamente el derrame. Contener el derrame arrojándole material inerte. Remueva excedente con abundante agua.

Disponer apropiadamente el material inerte contaminado.

**Métodos para el Manejo de Desechos**

Disponer según las normas existentes en su localidad.

**SECCIÓN X. INFORMACIÓN SOBRE EL MANEJO Y ALMACENAJE**

**Requisitos para el manejo y almacenaje**

Almacenar en lugares frescos. Manéjese cuidadosamente y lávese las manos después de su almacenaje.

**SECCIÓN XI. SISTEMA DE IDENTIFICACION DEL HMIS HAZARDOUS MATERIALS**

Índice de Protección Personal													
A					G								
B					H								
C					I								
D					J								
E					K								
F					X	Consulte a nuestro asesor							
A		n		o		p		q		r		s	
t		u		w		y		z		Información Adicional			

